

**CEMO**

für sicheres Lagern



*Wir beschriften ALLES ...*

**MD** [redacted]  
**Schilder & Kommunalbedarf**  
GmbH

Gutenbergring 23    Tel. 0 64 04 - 91 54 0  
35463 Fernwald    Fax 0 64 04 - 91 54 54

[www.md-schilder.de](http://www.md-schilder.de)  
[info@md-schilder.de](mailto:info@md-schilder.de)



Innovative Lösungen  
für Kommunen | Landwirtschaft | Bau | Industrie

# Produkte 2022 | 2023

gültig ab 1.7.2022

Tankstationen und Tankanlagen | Pumpen | Gefahrstofflagerung  
Transport- und Lagerbehälter | Winterdienst | Streuwagen | Heizöltanks

[www.cemo.de](http://www.cemo.de)

PRODUKTNEUHEITEN 2022

**CEMO DT MOBIL EASY**

Mobile Tankanlage



**CAS** CORDLESS ALLIANCE SYSTEM

39

**CEMO CUBE 980 L**

Stationäre Tankanlage für Diesel

**CEMO CUBE MOBIL 980 L**

Mobile Tankanlage für Diesel



23  
47

63

**CEMO Transfer-Trolley ÖL**

**Blue** für AdBlue®  
**Chem** für flüssige Chemikalien

**Aqua** zur Bewässerung



**CAS** CORDLESS ALLIANCE SYSTEM

85  
107

243

**CEMO KS MOBIL Easy 330 L**

Mobile Kraftstofftankstation



73

**CEMO Akku-Lager- und Ladeschrank 8/10**



204  
205

**CEMO CUBE Slimline 2000 L**



24  
81

**CEMO Akku-Lager-schrank FMplus**



203

**CEMO Werkstattwagen**



176

**CEMO Tauchpumpe CENTRI SP80**



21  
44

121

**TANKSTATIONEN / TANKANLAGEN**

	Seite
Tankanlagen für Diesel, stationär und Abfüllplätze, Tankmonitoring	10 - 32
Tankanlagen für Diesel, mobil	33 - 63
Mobile Tankanlagen für Heizgebläse und Stromgeneratoren	61 - 63
Tankanlagen für Benzin, stationär und mobil	64 - 73
Tankanlagen für Schmierstoffe, stationär und mobil	74 - 85
Mobile Tankanlage für Scheibenwischer und Kühlerfrostschutz	85
Tankanlagen für AdBlue® bzw. DEF, stationär und mobil	86 -107

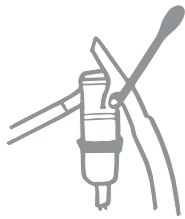
**PUMPEN**

Tankdatenverwaltung	111-112
Diesel-Zapfsäulen, CUBE-Pumpen, Dieselpumpen und Schlauchaufroller	113 - 124
Filter für Diesel und Kraftstoffe	120
Tauchpumpe für Diesel, AdBlue® und Frischwasser	121 - 122
Handpumpen für Diesel, Schmierstoffe und Kraftstoffe	124
Benzinpumpen, Motorpumpe mit Benzinmotor	125 - 126
Schmierstoffpumpen elektrisch und pneumatisch	127 - 129
Chemikalienpumpen	130 - 133

AdBlue® ist eine eingetragene Marke des Verbandes der Automobilindustrie.

**GEFAHRSTOFFLAGERUNG**

Auffangwannen und Abfüllstationen aus GFK, PE und Stahl	139 - 158
IBC-Auffangwannen und Flächenschutzsysteme	160 - 165
Fass-/Gefahrstoffregale, Umweltschränke und Sicherheits-Raumcontainer	166 - 193
Brandschutzcontainer F-SAFE, Sicherheitsschränke F-SAFE	194 - 199
Lagerung und Laden von Lithium-Batterien, Akku-Sicherheitsschrank F90	200 - 207
Transport von Lithium-Batterien	208 - 209
Sammelstationen und -behälter, Ölabsauggeräte, Gefahrstoffsammler	210 - 217
Go-Box für Bindemittel, Überfass, Zapfpistolenhalter für Fässer	218
Einfülltrichter, Auffangschalen, Cemsorb-Bindemittel	219 - 221

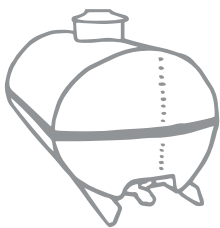
**TRANSPORT- UND LAGERBEHÄLTER**

Fässer aus GFK und PE, Getränkefässer aus PE	226 - 237
Mobile Bewässerungssysteme, mobile Reinigungssysteme	238 - 245
Lagertanks aus PE	246 - 247
Rechteckbehälter	248 - 253
Transportbehälter CEMbox	254 - 257
Fahrzeugbox, Allzweckbox GFK, Logistikbox, Go-Box	258 - 260
Stiefelreiniger, Spülwannen aus GFK	261

**WINTERDIENST / STREUWAGEN**

Streugutbehälter aus GFK, Go-Box, Streugutbehälter Einlagerung	264 - 269
Schneeschaufel aus GFK, Schneeräumer, Streusalzschaufeln aus PE	270 - 271
Streuwagen mit PE-Behälter und Composite-Rahmen	272
Streuwagen mit PE-Behälter, Kastenstreuer mit PE-Behälter	273
Streuwagen mit Deichsel, Sprüh-Caddy	274 - 275
Anbaustreuer mit Stahl- und PE-Behälter	276

**HEIZÖLTANKS**

277 - 288

**SERVICE UND WARTUNG**

289 - 290

**VERKAUFS- UND LIEFERBEDINGUNGEN FRACHTKOSTEN**

291

**Produktgruppe (PG):** Bitte beachten Sie die unterschiedlichen Wiederverkaufskonditionen für die einzelnen Produktgruppen.





NEU: per APP  
Preise und Lieferzeiten



# TANKANLAGEN FÜR DIESEL







# Stationäre Tankanlagen für Diesel (S. 10-32)

## DIESELTANK-GUIDE

Tankbaureihe	CUBE				UNI-Tank	Stahl tanks
Tankinhalt (l)	980	1.000 - 2.500	2.000	5.000	400 - 1.500	4.000 - 30.000
Outdoor	ja	ja	ja	ja	-	ja
abschließbar	ja	ja	-	ja	-	-
Zulassung - stationär	ja	ja	ja	ja	ja	ja
Transportzulassung nach ADR	optional	-	-	-	-	-
unterfahrbar	ja	-	-	-	ja	-
Ergonomie						
Arbeitshöhe (cm)	120	140	180	145	117 / 142 / 185	-
Schlauchaufroller	optional	optional	-	optional	-	-
Pumpenleistung (l/min)	56	bis 72	50	bis 80	bis 50	bis 90
Revisionsdom / Reinigungsöffnung	ja	ja	ja	ja	-	ja
Abmessungen	kompakt	kompakt	kompakt		kompakt	
Materialkombination		Kunststoff/Kunststoff			Stahl / Kunststoff	Stahl / Stahl
Garantie (Jahre)	10	10	10	10	5	10
Service + Wartung	ja	ja	ja	ja	ja	ja

Diesel

### CEMO CUBE 980

- Komplettstation Basic und Premium
- kompakte Bauform, einfach zu bedienen
- alle Komponenten auf optimaler Arbeitshöhe



23

### CEMO CUBE 2000

- Slimline Dieseltank**
- Doppelwandiger Tank mit optischer Leckageerkennung



24

### CEMO CUBE

- 1.000 - 15.000 l
- Einzeltank aus HDPE mit integrierter Auffangwanne
- Aufstellung im Gebäude und im Freien



ab 12

### CEMO UNI

- 400 - 4.500 l
- Einzeltank aus HDPE mit integrierter verzinkter Stahlblech-Auffangwanne
- Aufstellung im Gebäude
- auch in Wasserschutzgebieten ohne Auffangwanne



ab 25



ab 28

### CEMO Stahl tank

- 4.000 - 30.000 l
- oberirdische Tankanlage, doppelwandig aus Stahl



ab 30

### CEMO Abfüllplätze

- Outdoor
- Kompakt und Basic, Indoor

### CEMO Tankmonitoring

Füllstandanzeigen ohne und mit Datenfernübertragung für drucklose Tanks

32

# Stationäre Tankanlagen für Diesel

## GRUNDLAGEN FÜR EIGENVERBRAUCHS-DIESELTANKSTELLEN, ANFORDERUNGEN

Die Eigenverbrauchstankstelle ist dazu bestimmt, betriebseigene Fahrzeuge zu betanken. Sie wird vom Betreiber oder von ihm bestimmten und unterwiesenen Personen bedient und die Jahresgesamtabgabe beträgt maximal 100.000 l.

Die Eigenverbrauchstankstelle besteht aus dem Lagerbehälter und dem Abfüllplatz.

Nachfolgend eine Zusammenfassung der Bedingungen, die bei einer Eigenverbrauchstankstelle zu erfüllen sind:

Am 1. August 2017 ist die Verordnung über Anlagen zum Umgang mit wassergefährdenden Stoffen (AwSV) in Kraft getreten. Sie vereinheitlicht bundesweit die Anforderungen und ersetzt die 16 Verordnungen über Anlagen zum Umgang mit wassergefährdenden Stoffen (VAwS) der Länder. Damit wird dann auch die TRwS 781 (Tankstellen für Kraftfahrzeuge) bundesweit als allgemein anerkannte Regel der Technik nach § 62 Absatz 2 des Wasserhaushaltsgesetzes (WHG) angesehen. In der TRwS 781 sind die Anforderungen an Eigenverbrauchstankstellen definiert.

### A Lageranlage

1. Lagerbehälter mit Prüfzeichen oder bauaufsichtlicher Zulassung, GFK-Behälter bis 2.000 l einwandig ohne Auffangwanne, jedoch auf flüssigkeitsdichtem Boden mit 1 cm Aufkantung (z. B. R1-Dichtflächenelement), auch als Tankbatterien bis 10.000 l, andere Behälter doppelwandig oder in einer Auffangwanne.
2. Bei der Aufstellung im Freien muss der Lagertank dafür zugelassen sein. Bei CEMO CUBE-Tanks, CEMO GFK-Tanks und doppelwandigen Stahltanks ist dies erfüllt (vgl. Zulassung); PE-Tanks im Blechmantel nur im Gebäude!
3. Anfahrschutz, z.B. Leitplanke, große Feldsteine, hohe Schwelle oder Spritzschutzwand wie beim Abfüllplatz Kompakt.
4. Automatisches Zapfventil ist erforderlich. Ausnahme: Die Abgabe aus Lagerbehältern < 1.000 l ist auch mit von Hand betriebenen Pumpen mit Absperrhahn am Füllschlauch zulässig. Dies gilt auch bei einer Abgabe mit elektrisch betriebenen Pumpen, wenn die Pumpen während der Stillstandszeiten mit einem von Hand zu betätigenden Schalter vom Stromnetz getrennt sind.
5. Fest angeschlossener Befüllstutzen mit Tankwagenkupplung.
6. Zugelassener Grenzwertgeber
7. Eine Hebersicherung an der Pumpe ist erforderlich.
8. Keine Fachbetriebspflicht bis 10.000 l Anlagengröße.

9. Brandschutzbestimmungen (Abstände, Lüftung, Ausführung von Wänden und Türen, etc.) sind einzuhalten.

### B Abfüllplatz

1. Größe des Abfüllplatzes: Wirkungsbereich des Zapfventils, d.h. mind. Schlauchlänge plus 1 m, begrenzt durch Wände oder zwangsgeführten Zapfschlauch, z. B. Abfüllplatz Kompakt.

2. Das Rückhaltevolumen für die Abgabe-einrichtung ergibt sich aus der Pumpe-leistung in l/min x 3 min. Beispielfall ergibt sich bei einer Pumpe mit einem Volumen-strom von 50 l/min ein Rückhaltevolumen von 150 l.

Bei der Befüllung der Lagerbehälter ist ein Rückhaltevolumen für das Kraftstoff-volumen erforderlich, das bei maximalem Volumenstrom bis zum Wirksamwerden selbsttätig wirkender Sicherheitseinrichtun-gen austreten kann.

Damit ergibt sich beim Abfüllen unter Ver-wendung einer Abfüll-Schlauch-Sicherung (ASS) ein Rückhaltevolumen von  $R = 0,1 \text{ m}^3$  sowie beim Abfüllen unter Verwendung von Einrichtungen mit Aufmerksamkeitstaste und Not-Aus-Betätigung (ANA) ein Rück-haltevolumen von  $R = 0,9 \text{ m}^3$ .

Abweichend davon darf bei Eigenver-brauchstankstellen der maximale Volumen-strom und damit auch das erforderliche Rückhaltevolumen durch eine nicht aufhebbare Begrenzung, z. B. durch einen geringeren Schlauchdurchmesser, reduziert werden.

3. Bindemittel und Feuerlöscher bereithalten.

### Pflichten des Betreibers:

1. Anzeigen von Tankstellen mit mehr als 1.000 l bei der unteren Wasserbehörde.
2. Prüfung vor Inbetriebnahme durch einen Sachverständigen nach Wasser-haushaltsgesetz (WHG) von Tankstellen mit mehr als 1.000 l bis 10.000 l. Wiederkehrende Prüfung (alle 5 Jahre) durch einen Sachverständigen nach Wasser-haushaltsgesetz (WHG) von Tankstellen mit mehr als 10.000 l.
3. Baugenehmigung einholen bei Tankstellen mit mehr als 5.000 l.

**Diese Grundlagen gelten für oberirdische Tankanlagen außerhalb von Wasserschutzgebieten. Wir beraten Sie hierzu gerne.**

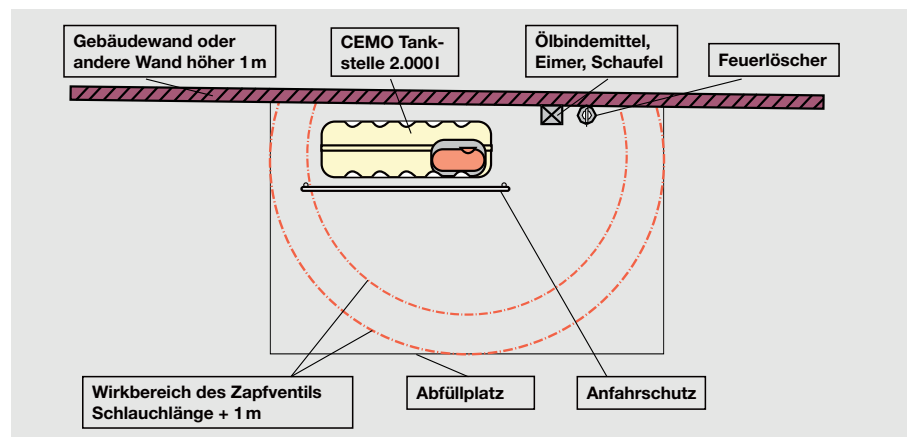

Beispiel: Eigenverbrauchstankstelle mit CEMO-Tank 2.000 l und Abfüllplatz

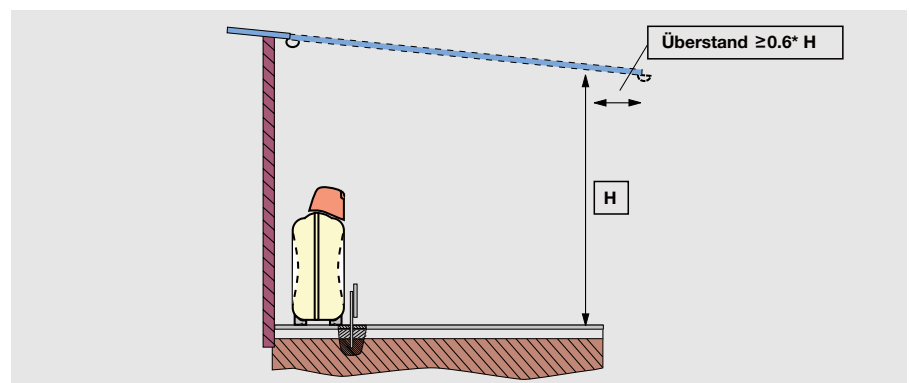

Überdachung für Abfüllplätze



# CEMO CUBE

## Stationäre Tankanlagen für Diesel

Aktuelle Tankstellen bestehen meist aus mehreren verschiedenen Komponenten die individuell zusammengestellt werden. Basis ist immer ein Tank, der mit einer Pumpe als Entnahmeeinheit komplettiert wird. Ein Nachteil dieser Art von Anlagen ist, dass bei diesem Konzept die Teilkomponenten oft nicht optimal integriert werden können.

Es gibt immer Teile die ungeschützt sind, hervorstehen und beim Betanken stören. Die neue CUBE-Tank-Reihe ist die erste Tankstellengeneration, die von Anfang an kompromisslos als Komplettanlage entwickelt wurde. Alles hat seinen Platz und nichts stört den Betankungsvorgang. Lassen Sie sich auf den folgenden Seiten von den Vorteilen dieses Gesamtkonzeptes überzeugen.



Video CUBE-Tank



Kabeldurchführung

Für einen einfachen Anschluss der elektrischen Pumpen.



ergonomisch perfekt

Alle Komponenten befinden sich übersichtlich auf einer optimalen Arbeitsebene innerhalb der Auffangwanne



immer aufgeräumt

Der automatische Schlauchaufroller schafft Ordnung.



Stabilität durch Design

Die Wabenstruktur (1.000, 1.500, 2.500, 5.000 l) und Stahlbandagen (1.000, 1.500, 2.500 l) geben eine enorme Formstabilität.



doppelte Sicherheit

Die integrierte PE-Auffangwanne gibt höchste Sicherheit im Notfall.



großer Zugang

Klappdeckel mit 380 mm lichtem Durchgang für Tankrevision (5.000 l).



Sauberkeit

Der integrierte Zapfpistolenhalter fängt abtropfendes Diesel nach dem Tanken auf.



nach allen Seiten offen

Mit geöffnetem Deckel haben Sie von allen Seiten freien Zugriff auf alle Komponenten

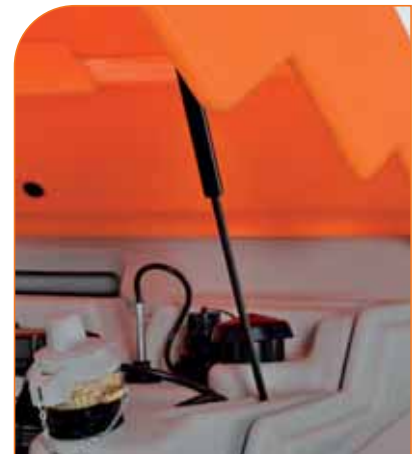

leicht zu öffnen

Gasdruckfedern erleichtern das Öffnen und Schließen des Deckels



Windlastsicherung

Vier Befestigungspunkte am Boden dienen der Windlastsicherung (5.000 l).



leicht zu heben

Am Umfang drei Anschlagpunkte Ø 20 mm für Schäkel oder Hebezeuge zum Heben der leeren Anlage von oben (5.000 l).

CUBE-Dieseltank 5.000 l  
Outdoor Premium



# CEMO CUBE

## Stationäre Tankanlagen für Diesel PG 4

Diesel

### Komplettstation Basic und Premium mit allgemeiner bauaufsichtlicher Zulassung Z-40.21-510

- mit integrierter Auffangwanne
- mit optischer Leckageanzeige
- Befüllanschluss mit TW-Kupplung und Grenzwertgeber
- Entlüftungskappe
- Füllstandsanzeiger
- Entnahmeleitung
- Elektropumpe 230 V
- Automatik-Zapfpistole mit Zapfpistolenhalter
- mit Klappdeckel zugelassen zur Aufstellung im Freien (Outdoor-Ausführungen)
- komplett montiert



CUBE-Dieseltank 1.500l Outdoor

CUBE-Dieseltank 2.500l Indoor Basic

### CEMO CUBE Dieseltank 2.500 Liter Outdoor Premium

- Zähler K33
- Filter mit Wasserabscheider
- Schlauchaufroller mit 8 m Schlauch DN 19

Best.-Nr. 10299

**TOPSELLER**  
**5% ERSPARNIS**

### CEMO CUBE Dieseltank

Bezeichnung	Inhalt l	Außenmaße cm (b x t x h)	Gewicht ca. kg	Best.-Nr.	Versand
<b>Indoor Basic</b> 4 m Befüllschlauch DN 19, ohne Klappdeckel	1000	120 x 80 x 174	135	10420*	
	1500	120 x 115 x 174	165	10292*	
	2500	120 x 180 x 174	220	10293***	
<b>Outdoor Basic</b> 4 m Befüllschlauch DN 19, mit Klappdeckel	1000	120 x 80 x 180	150	10294*	
	1500	120 x 115 x 180	180	10295*	
	2500	120 x 180 x 180	235	10296***	
<b>Outdoor Premium</b> Zähler K33, Filter mit Wasserabscheider, Schlauchaufroller mit 8 m Schlauch DN 19, mit Klappdeckel	1000	120 x 80 x 180	170	10297*	
	1500	120 x 115 x 180	200	10298*	
	2500	120 x 180 x 180	255	10299***	
Erweiterungseinheit I Indoor: CUBE-Tank mit integrierter Auffangwanne, mit optischer Leckageanzeige, Befüllanschluss mit TW-Kupplung und Grenzwertgeber, Entlüftungskappe, Füllstandsanzeiger, Entnahmeleitung mit Verbindung zum 1. Tank, komplett montiert	1500	120 x 115 x 174	155	10776	
	2500	120 x 180 x 174	210	10512	
Erweiterungseinheit I Outdoor: wie Erweiterungseinheit I Indoor, zusätzlich mit Klappdeckel	1500	120 x 115 x 180	170	10774	
	2500	120 x 180 x 180	225	10300	
Erweiterungseinheit II Indoor: wie Erweiterungseinheit I Indoor, nur mit Verbindungseinheit II	1500	120 x 115 x 174	155	10777	
	2500	120 x 180 x 174	210	10544	
Erweiterungseinheit II Outdoor: wie Erweiterungseinheit II Indoor, zusätzlich mit Klappdeckel	1500	120 x 115 x 180	170	10775	
	2500	120 x 180 x 180	225	10545	

\* mit Elektropumpe 56 l/min \*\*\* mit Elektropumpe 72 l/min (Pumpenleistung bei freiem Auslauf. Bitte beachten Sie, dass sich die Pumpenleistung je nach Schlauchlänge und Schlauchquerschnitt deutlich reduzieren kann.)



# CEMO CUBE Outdoor PG 4

## Premium Plus und Premium Plus SIM

mit Tankdatenverwaltungssystem „CMO 10“ und „CMO 20 SIM“

### Komplettstation Outdoor Premium Plus 10

mit allgemeiner bauaufsichtlicher Zulassung Z-40.21-510

- mit integrierter Auffangwanne
- mit optischer Leckageanzeige
- Befüllanschluss mit TW-Kupplung und Grenzwertgeber
- Entlüftungskappe
- Füllstandsanzeiger
- Entnahmeleitung
- Elektropumpe 230 V
- Zähler mit Zugangskontrolle und Tankdatenverwaltungssystem „CMO 10“ für bis zu 250 Benutzer
- inkl. 5 Benutzerschlüssel und 1 Masterschlüssel
- Schlauchaufroller mit 8m Schlauch DN 19
- Automatik-Zapfpistole mit Zapfpistolenhalter
- mit Klappdeckel zugelassen zur Aufstellung im Freien
- komplett montiert

### Outdoor Premium Plus 20 SIM

wie Outdoor Premium Plus 10, zusätzlich mit:

- für bis zu 999 Benutzer
- Zugang über PIN-Code
- Kilometerstandsangabe/Betriebsstundenangabe
- elektronischer Füllstandsanzeiger
- GPS-Funktion
- Modem für Tankdatenübertragung



CUBE-Dieseltank 2.500 l Outdoor Premium Plus 20 SIM

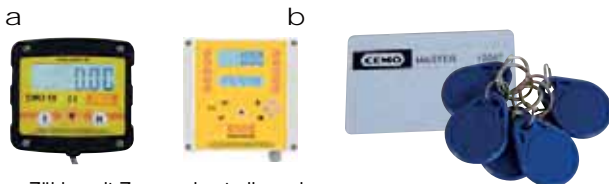

a Zähler mit Zugangskontrolle und Tankdaten-Verwaltungssystem „CMO 10“ für bis zu 250 Benutzer

b zusätzlich für Premium Plus 20 SIM: Modem für Tankdatenübertragung, GPS-Funktion für bis zu 999 Benutzer

inkl. 5 Benutzer- und 1 Masterschlüssel



CUBE-Dieseltank Outdoor Premium Plus 10

Informationen zum Managementsystem siehe Seite 20.

## CEMO CUBE Dieseltank

Bezeichnung	Inhalt l	Außenmaße cm (b x t x h)	Gewicht ca. kg	Best.-Nr.	Versand
Outdoor Premium Plus 10	1000	120 x 80 x 180	170	10780*	
	1500	120 x 115 x 180	200	10778*	
	2500	120 x 180 x 180	255	10736***	
Outdoor Premium Plus 20 SIM	1000	120 x 80 x 180	170	11320*	
	1500	120 x 115 x 180	200	11321*	
	2500	120 x 180 x 180	255	11322***	









\* mit Elektropumpe 56 l/min \*\*\* mit Elektropumpe 72 l/min (Pumpenleistung bei freiem Auslauf. Bitte beachten Sie, dass sich die Pumpenleistung je nach Schlauchlänge und Schlauchquerschnitt deutlich reduzieren kann.)

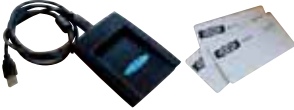

# CEMO CUBE

## Stationäre Tankanlagen für Diesel PG 4

### ZUBEHÖR FÜR CUBE-DIESELTANK 1.000, 1.500 UND 2.500 L

Bezeichnung	Best.-Nr.	Versand
 Schlauchaufroller mit 8 m Schlauch DN 19	10375	
 Zählwerk K33, Tankanzeige 3-stellig	10376	
 Filter mit Wasserabscheider	10377	
 Zählwerk K33 komplett mit Filter und Wasserabscheider	10662	
 Zähler mit Zugangskontrolle und Tankdaten-Verwaltungssystem „CMO 10“ für bis zu 250 Benutzer inkl. 5 Benutzer- und 1 Masterschlüssel	10745	
 Datenübertragungsset mit 3 Datenübertragungskarten und Schlüsselleser mit USB-Anschluss für kabellose Datenübertragung auf PC inkl. PC-Software	10746	
 Schlüsselset mit 5 Benutzerschlüssel	10747	
 LED-Armaturenbeleuchtung mit Bewegungssensor und Batterie	10378	
 Deckel orange komplett mit Gasdruckfedern und Montagezubehör	10324	



Zusatzpaket für Längsaufstellung

### ZUBEHÖR FÜR CUBE-DIESELTANKANLAGEN 5.000 L

Bezeichnung	Best.-Nr.	Versand
Zusatzpaket für Längsaufstellung von 2 CUBE-Tanks 2.500l in Verbindung mit Erweiterungseinheit I (siehe Seite 14) bzw. CUBE-Dieseltankanlagen 5.000l (siehe Seite 17)	10666	

# CEMO CUBE Dieseltankanlage PG 4



CUBE-Dieseltankanlage 5.000l  
Outdoor Premium



So einfach ist das Befüllen  
der CUBE-Tankanlagen





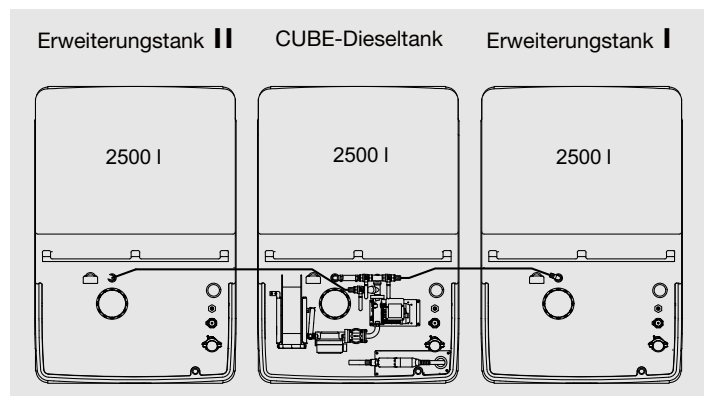

Entnahmeleitung mit Verbindung zum 1. Tank und Umschaltventile  
im Lieferumfang der Erweiterungseinheit enthalten



CUBE-Dieseltankanlage 7.500l mit Erweiterungseinheit I und II

## CUBE-DIESELTANKANLAGEN 5.000L UND 7.500L

Bezeichnung	bestehend aus	Förderleistung l/min *	Außenmaße cm (b x t x h)	Gewicht ca. kg	Best.- Nr.	Versand
5.000l Indoor Basic	CUBE-Dieseltank Indoor Basic (10293) und CUBE-Erweiterungseinheit I Indoor (10512)	72	250 x 180 x 174	430	10525	
5.000l Outdoor Premium	CUBE-Dieseltank Outdoor Premium (10299) und CUBE-Erweiterungseinheit I Outdoor (10300)	72	250 x 180 x 180	480	10379	
7.500l Indoor Basic	CUBE-Dieseltank Indoor Basic (10293), CUBE-Erweiterungseinheit I Indoor (10512) und CUBE-Erweiterungseinheit II Indoor (10544)	72	380 x 180 x 174	640	10546	
7.500l Outdoor Premium	CUBE-Dieseltank Outdoor Premium (10299), CUBE-Erweiterungseinheit I Outdoor (10300) und CUBE-Erweiterungseinheit II Outdoor (10545)	72	380 x 180 x 180	705	10547	

Zubehör siehe Seite 16.

\* Pumpenleistung bei freiem Auslauf. Bitte beachten Sie, dass sich die Pumpenleistung je nach Schlauchlänge und Schlauchquerschnitt deutlich reduzieren kann.





# CEMO CUBE Dieseltank 5.000 I PG 4

Diesel

## Komplettstationen Outdoor Basic und Outdoor Premium

### mit allgemeiner bauaufsichtlicher Zulassung Z-40.21-565

- mit integrierter Auffangwanne
- mit optischer Leckageanzeige
- Befüllanschluss mit TW-Kupplung und Grenzwertgeber
- Entlüftungskappe
- Füllstandsanzeiger
- Entnahmeleitung
- Elektropumpe 230 V, 72 l/min\*
- Automatik-Zapfpistole mit Zapfpistolenhalter
- mit Klappdeckel zugelassen zur Aufstellung im Freien
- komplett montiert



CUBE-Dieseltank 5.000 I, Outdoor Basic

CUBE-Dieseltank 5.000 I, Outdoor Premium

## CUBE-Dieseltank 5.000 I Outdoor Premium

- Inhalt 5.000 Liter
- Elektropumpe 230 V
- Zähler K33, Filter mit Wasserabscheider, Schlauchaufroller mit 8 m Schlauch, mit Klappdeckel

**Best.-Nr. 11079**



**TOPSELLER**  
**5% ERSPARNIS**

## CUBE-DIESELTANK 5.000 L

Bezeichnung	Inhalt l	Außenmaße cm (b x t x h)	Gewicht ca. kg	Best.-Nr.	Versand
Outdoor Basic 4 m Befüllschlauch DN 25, mit Klappdeckel	5.000	240 × 230 × 185	205	11078	
Outdoor Premium Zähler K33, Filter mit Wasserabscheider, Schlauchaufroller mit 8 m Schlauch DN 25, mit Klappdeckel			230	11079	
<u>Erweiterungseinheit I Outdoor</u> CUBE-Tank mit integrierter Auffangwanne, mit optischer Leckageanzeige, Befüllanschluss mit TW-Kupplung und Grenzwertgeber, Entlüftungskappe, Füllstandsanzeiger, Entnahmeleitung mit Verbindung zum 1. Tank, komplett montiert			201	11081	
<u>Erweiterungseinheit II Outdoor</u> wie Erweiterungseinheit I Outdoor, nur mit Verbindung zur Erweiterungseinheit II			201	11096	

Zubehör siehe Seite 20.

\* Pumpenleistung bei freiem Auslauf. Bitte beachten Sie, dass sich die Pumpenleistung je nach Schlauchlänge und Schlauchquerschnitt deutlich reduzieren kann.

# CEMO CUBE Dieseltank 5.000 l Outdoor Premium Plus und Premium Plus SIM PG 4

mit Tankdatenverwaltungssystem „CMO20“

## Komplettstation Outdoor Premium Plus 20

mit allgemeiner bauaufsichtlicher Zulassung Z-40.21-565

- mit integrierter Auffangwanne
- mit optischer Leckageanzeige
- Befüllanschluss mit TW-Kupplung und Grenzwertgeber
- Entlüftungskappe
- Füllstandsanzeiger
- Entnahmeleitung

- Elektropumpe 230 V/72l/min\*
- Zähler mit Zugangskontrolle und Tankdatenverwaltungssystem „CMO20“ für bis zu 999 Benutzer, inkl. 5 Benutzerschlüssel und 1 Masterschlüssel
- Zugang über Schlüssel oder PIN-Code
- Kilometerstandsangabe/Betriebsstundenangabe
- Schlauchaufroller mit 8 m Schlauch DN 25
- Automatik-Zapfpistole mit Zapfpistolhalter

- mit Klappdeckel zugelassen zur Aufstellung im Freien
- komplett montiert

**Outdoor Premium Plus 20 SIM\*\*\*** wie Outdoor Premium Plus 20, zusätzlich mit:

- elektronischer Füllstandsanzeige
- GPS-Funktion
- Modem für Tankdatenübertragung



CUBE-Dieseltank 5.000 l, Outdoor Premium Plus 20 SIM

## CUBE-DIESELTANK 5.000 L OUTDOOR PREMIUM PLUS UND PLUS SIM\*\*\*

Bezeichnung	Inhalt l	Außenmaße cm (b x t x h)	Gewicht ca. kg	Best.-Nr.	Versand
Outdoor Premium Plus 20	5000	240 x 230 x 185	212	11323	
Outdoor Premium Plus 20 SIM***			212	11324	

## TANKANLAGEN PREMIUM PLUS UND PLUS SIM\*\*\* MIT MANAGEMENTSYSTEM CMO10 UND CMO20



\*\*\* SIM-Karte im Lieferumfang nicht enthalten.







Zubehör siehe Seite 20. \* Pumpenleistung bei freiem Auslauf. Bitte beachten Sie, dass sich die Pumpenleistung je nach Schlauchlänge und Schlauchquerschnitt deutlich reduzieren kann.



NEU: per APP  
Preise und Lieferzeiten

# CEMO CUBE Dieseltank PG 4

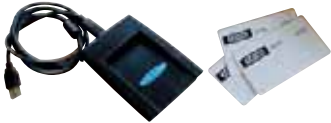
## ZUBEHÖR FÜR CUBE-DIESELTANK 5.000 L (NICHT MONTIERT)

Bezeichnung		Best.-Nr.	Versand
	Schlauchaufroller mit 8 m Schlauch DN 25	11092	
	Zählwerk K33, Tankanzeige 3-stellig	10376	
	Filter mit Wasserabscheider	11093	
	Zählwerk K33 komplett mit Filter und Wasserabscheider	11094	
	Zähler mit Zugangskontrolle und Tankdaten-Verwaltungssystem „CMO 10“ für bis zu 250 Benutzer inkl. 5 Benutzer- und 1 Masterschlüssel	10745	
	Datenübertragungsset mit 3 Datenübertragungskarten und Schlüsselleser mit USB-Anschluss für kabellose Datenübertragung auf PC inkl. PC-Software	10746	
	Schlüsselset mit 5 Benutzerschlüsseln	10747	
	LED-Armaturenbeleuchtung mit Bewegungssensor und Batterie	10378	
	Deckel orange komplett mit Gasdruckfedern und Montagezubehör	11095	



# CEMO CUBE Dieseltank 5000 L

mit leistungsfähiger Tauchpumpe CENTRI SP 80 AC, 230 V PG 4

## Tankanlagen Outdoor Basic und Outdoor Premium

mit allgemeiner bauaufsichtlicher Zulassung Z-40.21-565

- mit integrierter Auffangwanne
- mit optischer Leckageanzeige
- Befüllanschluss mit TW-Kupplung und Grenzwertgeber
- mechanischer Füllstandanzeiger
- leistungsfähige Tauchpumpe CENTRI SP 80 AC, 230 V, 80 l/min\*
- Automatik-Zapfpistole A120 mit Lkw-Auslauf (nicht geeignet für Pkw)
- mit Klappdeckel, zugelassen zur Aufstellung im Freien
- komplett montiert, 5 m Anschlusskabel



Diesel



Outdoor **Basic**

### CEMO Tauchpumpen: das überlegene Pumpenprinzip für Ihre Tankanlage. Einfach, schnell und sicher.

- Laufzeitbegrenzung: automatisches Abschalten nach voreingestellter Zeit
- einfache Inbetriebnahme: steht auf dem Tankboden - keine Ansaughöhe
- Tauchkreiselpumpe Ø 130 mm, passend für gängige Tanks und IBCs
- Spannung 230 V/50 Hz, Leistung 800 W
- hohes Fördervolumen
- Motor thermisch geschützt
- Anschluss 1" IG ohne Rückschlagventil



Outdoor **Premium**

**Mehr Förderleistung für kürzere Tankstopps.**

Bezeichnung		Außenmaße cm (b x t x h)	Gewicht ca. kg	Best.- Nr.
<b>CUBE</b> Dieseltank 5.000 l Outdoor Basic, 4 m Befüllschlauch DN 25, Förderleistung effektiv ca. 70 l/min	<b>NEU</b>	240 x 230 x 185	205	11649
<b>CUBE</b> Dieseltank 5.000 l Outdoor Premium, Zähler K33, Filter mit Wasserabscheider, Schlauchaufroller mit 8 m Schlauch DN 25, Förderleistung effektiv ca. 60 l/min	<b>NEU</b>	240 x 230 x 185	230	11650

Zubehör siehe Seite 20.

\* Pumpenleistung bei freiem Auslauf. Bitte beachten Sie, dass sich die Pumpenleistung je nach Schlauchlänge und Schlauchquerschnitt deutlich reduzieren kann.



# CEMO CUBE Dieseltankanlage PG 4

Diesel



CUBE-Dieseltankanlage 10.000l  
Outdoor Premium



Entnahmelleitung mit Verbindung zum 1. Tank und Umschaltventile  
im Lieferumfang der Erweiterungseinheit enthalten

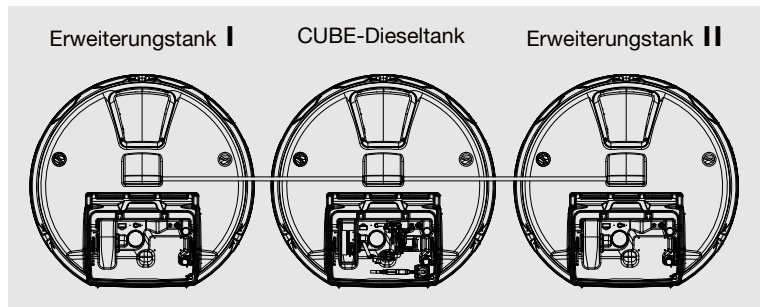

CUBE-Dieseltankanlage 15.000l mit Erweiterungseinheit I und II

## CUBE-DIESELTANKANLAGEN 10.000 L UND 15.000 L

Bezeichnung	bestehend aus	Förderleistung l/min *	Außenmaße cm (b x t x h)	Gewicht ca. kg	Best.- Nr.	Versand
10.000l Outdoor Premium	CUBE-Dieseltankanlage Outdoor Premium (11079) und CUBE-Erweiterungseinheit I Outdoor (11081)	72	500 x 230 x 185	413	11097	
15.000l Outdoor Premium	CUBE-Dieseltankanlage Outdoor Premium (11079) und CUBE-Erweiterungseinheit I Outdoor (11081) und CUBE-Erweiterungseinheit II Outdoor (11096)	72	760 x 230 x 185	614	11098	

Zubehör siehe Seite 20.

\* Pumpenleistung bei freiem Auslauf. Bitte beachten Sie, dass sich die Pumpenleistung  
je nach Schlauchlänge und Schlauchquerschnitt deutlich reduzieren kann.

## Stationäre Tankanlagen für Diesel CEMO CUBE 980 L PG 4

**Komplettstation Basic und Premium mit allgemeiner bauaufsichtlicher Zulassung Z-40.21-589**

kompakte Bauform, einfach zu bedienen

- alle Komponenten auf optimaler Arbeitshöhe
- mit integrierter Auffangwanne
- mit optischer Leckageanzeige
- Befüllanschluss mit TW-Kupplung und Grenzwertgeber
- Entlüftungskappe
- Füllstandsanzeiger
- Entnahmeleitung 1"
- Elektropumpe 230 V, 56 l/min\*
- Automatik-Zapfpistole mit Zapfpistolenhalter
- mit Klappdeckel zugelassen zur Aufstellung im Freien (Outdoor-Ausführungen)
- mit Staplertaschen für den innerbetrieblichen Transport
- komplett montiert
- Ausführung mit ADR-Zulassung siehe Seite 47



CUBE 980 I  
Indoor Basic



CUBE 980 I  
Outdoor Premium

integrierte Auffangwanne



Tank mit integrierter Auffangwanne bietet doppelte Sicherheit



**Indoor Basic**  
4 m Befüllschlauch DN 19, ohne Klappdeckel



**Outdoor Basic**  
4 m Befüllschlauch DN 19, mit Klappdeckel



**Indoor Premium** Zähler K33, Filter mit Wasserabscheider, Schlauchaufroller mit 8 m Schlauch DN 19, ohne Klappdeckel



**Outdoor Premium** Zähler K33, Filter mit Wasserabscheider, Schlauchaufroller mit 8 m Schlauch DN 19, mit Klappdeckel

Bezeichnung	Außenmaße cm (b x t x h)	Gewicht ca. kg	Best.- Nr.	Versand
<b>Indoor Basic</b> 4 m Befüllschlauch DN 19, ohne Klappdeckel	130 x 112 x 118	107	11628	
<b>Outdoor Basic</b> 4 m Befüllschlauch DN 19, mit Klappdeckel	130 x 112 x 118	119	11629	
<b>Indoor Premium</b> Zähler K33, Filter mit Wasserabscheider, Schlauchaufroller mit 8 m Schlauch DN 19, ohne Klappdeckel	130 x 112 x 118	130	11630	
<b>Outdoor Premium</b> Zähler K33, Filter mit Wasserabscheider, Schlauchaufroller mit 8 m Schlauch DN 19, mit Klappdeckel	130 x 112 x 118	141	11631	

\* Pumpenleistung bei freiem Auslauf.  
Bitte beachten Sie, dass sich die Pumpenleistung je nach Schlauchlänge und Schlauchquerschnitt deutlich reduzieren kann.





# Dieseltank CEMO CUBE Slimline 2000 L PG 4

Diesel

## Outdoor-Sicherheitspaket CUBE Slimline 2000 L

Doppelwandiger Tank mit optischer Leckageerkennung. Ohne Leckanzeigergerät zur Aufstellung im Freien zugelassen, auch im Wasserschutzgebiet! bestehend aus:

- CUBE-Tank Slimline 2000 l (Best.-Nr. 11664)
- Zubehöropaket zur Aufstellung im Freien (Best.-Nr. 7355)
- Elektropumpe ca. 50 l/min, 230 V (selbstansaugend)
- mechanischer Durchflusszähler
- Automatik-Zapfpistole
- 4 m Befüllschlauch DN 19
- im Schutzkasten montiert (Best.-Nr. 7354)

- Füllstandsanzeiger
- Tankwagenkupplung
- stabiler Anschlussflansch
- im Freien aufstellbar
- Grenzwertgeber
- integrierte Auffangwanne mit Leckagesonde
- einfache Tankreinigung
- zugelassen auch für Biodiesel



stabile Stahlbandagen

100% korrosionsbeständig

Bezeichnung	Außenmaße cm (b x t x h)	Gewicht ca. kg	Best.- Nr.
Outdoor-Sicherheitspaket CUBE Slimline 2000 l	86 x 212 x 211	210	11682











Lieferbar ab September 2022

## CUBE SLIMLINE 2000 L OHNE ZUBEHÖR

Bezeichnung	Außenmaße cm (b x t x h)	Gewicht ca. kg	Best.- Nr.
CUBE Slimline 2000 l	86 x 180 x 180	180	11664

Lieferbar ab September 2022

## PUMPEN UND ZUBEHÖR, SPEZIELL FÜR CUBE SLIMLINE 2000 L ADAPTIERT

Bezeichnung		Best.-Nr.	Versand
	Zubehöropaket zur Aufstellung im Gebäude und im Freien (auf Einzeltank), bestehend aus: Domdeckel, Entlüftungskappe, Grenzwertgeber, Befüllanschluss, Saugschlauch mit Fußventil, Montageanleitung passend für Elektropumpe 50 l/min im Schutzkasten Best.-Nr. 7354	7355	
	Elektropumpe ca. 50 l/min, 230 V (selbstansaugend), mechanischer Durchflusszähler, Automatik-Zapfpistole mit Bauartzulassung, 4 m Befüllschlauch, im Schutzkasten montiert	7354	
	Verlängerungsschlauch DN 19 (mit 2 x 1" Gewinde) für Elektropumpe ca. 50 l/min	2 m: 7071 4 m: 7072	 
	Domdeckel Stahl mit zwei Gewindenippeln 2" schräg, für Befüllung und Entlüftung, 2 Gewindemuffen 2" und 1" gerade, TW-Kupplung und Entlüftungskappe	1451	
	Tankheizung Typ TH 370, 230 V, Ø 44 mm zur elektrischen Beheizung von Heizöl EL und Dieseldieselkraftstoff · Leistung 0,22 KW · selbstregulierend · verhindert Paraffinausscheidung	8126	

# CEMO UNI Dieseltank PG 4

## Einzeltank





- aus HDPE mit integrierter verzinkter Stahlblech-Auffangwanne und Fußpalette
- serienmäßiges Zubehör wie Füllstandsanzeige, optische Leckageanzeige, integrierte Tragegriffe
- **ohne Pumpe**
- zur Lagerung von Diesel und RME
- auch in Wasserschutzgebieten ohne Auffangwanne\*
- zugelassen zur Aufstellung im Gebäude
- befüllbar mit Zapfpistole (außer UNI-Tank 1.500 l)
- **niedrige Bauhöhe (bis 1.000l), dadurch ist keine Trittstufe erforderlich.**



UNI-Tank 1.000l



## UNI-TANK

Inhalt l	Maße cm (l x b x h)	Zulassungs-Nr.	Gewicht ca. kg	Best.-Nr.	Versand
400	73 x 70 x 117	Z-40.21-365	50	7979	
750	98 x 77 x 142	Z-40.21-288	66	7379	
1.000	128 x 77 x 142	Z-40.21-288	89	7380	
1.500	163 x 77 x 185	Z-40.21-432	151	7881	

Zubehör siehe Seite 27.

## Dieseltankanlage

### mit UNI-Tank 1.000l bzw. 1.500l

Tankanlage, komplette Ausstattung bestehend aus:

- UNI-Tank 1.000l (7380) bzw. 1500l (7881), 1, 2 oder 3 Tanks
- Befüllanschluss mit TW-Kupplung (7390)
- Grenzwertgeber (1437)
- Entnahme- und Entlüftungsleitung
- Elektropumpe 50l/min
- ohne Montage
- Elektropumpe 230V selbstansaugend mit Automatik-Zapfpistole, Zapfpistolhalter, Zählwerk, 4m Befüllschlauch und Entlüftung
- andere Längen für Befüllschlauch optional siehe Seite 118
- Einzelbefüllung der Tanks über festen Tankwagenanschluss, Entnahme und Entlüftung über gemeinsame Leitungen









UNI-Tank 1.500l mit Elektropumpe 50l/min



Dieseltankanlage mit 2 UNI-Tanks 1.500l (Best.-Nr. 8822)

## DIESELTANKANLAGE MIT UNI-TANK 1.000 L BZW. 1.500 L

Inhalt l	Anzahl UNI-Tank 1000 l	Förderleistung l/min	Maße cm (l x b x h)	Gewicht ca. kg	Best.-Nr.	Versand
1.000	1	50	166 x 77 x 159	114	10224	
2.000	2	50	166 x 157 x 159	206	10225	
3.000	3	50	166 x 237 x 159	298	10226	

Inhalt l	Anzahl UNI-Tank 1500 l	Förderleistung l/min	Maße cm (l x b x h)	Gewicht ca. kg	Best.-Nr.	Versand
1.500	1	50	201 x 77 x 202	176	8821	
3.000	2	50	201 x 157 x 202	330	8822	
4.500	3	50	201 x 237 x 202	484	8823	

\* Die länderrechtlichen Aufstellbedingungen sind zu beachten. Wir beraten Sie gern.



# CEMO UNI Dieseltank PG 4

Diesel

## Einsteigerpaket UNI-Tank 1.000l

- Dieseltank UNI 1.000l (Best.-Nr. 7380)
- Elektropumpe 230V, ca. 30 l/min effektiv (Best.-Nr. 8639)
- 4 m Anschlusskabel
- 6 m Schlauch, aufteilbar in Saug- und Zapfschlauch
- Saugfilter
- Automatik-Zapfpistole

Zubehör:

- Zähler K24 (8644) siehe Seite 27

**Best.-Nr. 8683**



**TOPSELLER**

**5% ERSPARNIS**

## Einsteigerpaket Premium 1.000l

bestehend aus:

- Dieseltank UNI 1.000 l (Best.-Nr. 7380)
- Elektropumpe 230 V, selbstansaugend, ca. 50 l/min (Best.-Nr. 7768)
- Pumpenkonsole (Best.-Nr. 7631)
- Automatik-Zapfpistole
- 4 m Befüllschlauch
- Saugschlauch mit Fußventil
- Zapfpistolenhalter
- Schlauchhalter (Best.-Nr. 10252)

Zubehör:

- Zähler K33 (Best.-Nr. 7779 und 7984) siehe Seite 118
- Elektrischer Durchfluss-Zähler FMT 3/50 (Best.-Nr. 7574) siehe Seite 27



## UNI-TANK EINSTEIGERPAKETE

Bezeichnung	Best.-Nr.	Versand
Einsteigerpaket 1.000l	8683	
Einsteigerpaket Premium 1.000 l	10239	



# CEMO UNI / MULTI Dieseltank PG 4

## PUMPEN UND ZUBEHÖR SPEZIELL FÜR UNI/MULTI-TANKS ADAPTIERT

### ZUBEHÖR

Bezeichnung	Best.-Nr.	Versand
 Handpumpe, Förderleistung 25 l/min passend für UNI-/MULTI-Tank bis 1000 l	1452	
 Elektropumpe 12 V, ca. 30 l/min effektiv, 4 m Anschlusskabel mit Klemmen, 6 m Schlauch, Zapfventil	8640	
 Elektropumpe 230 V, ca. 35 l/min effektiv, 4 m Anschlusskabel, 6 m Schlauch, Zapfventil	8638	
 Elektropumpe 12 V, ca. 25 l/min effektiv, 4 m Anschlusskabel mit Klemmen, 6 m Schlauch, Automatik-Zapfpistole	8641	
 Elektropumpe 230 V, ca. 30 l/min effektiv, 4 m Anschlusskabel, 6 m Schlauch, Automatik-Zapfpistole	8639	
 Digitaler Zähler K24, kalibrierbar, Messbereich 10-120 l/min, Anzeige 5-stellig, Gesamtmenge 6-stellig, beidseitig 1"AG, mit Muffe 1"	8644	
 Befüllschlauch für Elektropumpe CENTRI wenn der Zapfschlauch länger als serienmäßig gewünscht wird, DN 19, Preis je Meter neue Länge (der Standardschlauch bleibt im Paket)	11351	
 Elektropumpe ca. 50 l/min passend für UNI-/MULTI-Tank 750 l und 1000 l, 230 V (selbstansaugend), mit Fußventil, Automatik-Zapfpistole, 4 m Befüllschlauch, Pumpenkonsole	7573	
 elektrischer Durchfluss-Zähler FMT 3/50 für Elektropumpe 50 l/min, Display in 90°-Schritten drehbar	7574	
 Verlängerungsschlauch DN 19 *** (mit 2 x 1" Gewinde) für Elektropumpe ca. 50 l/min	2 m 7071 4 m 7072	 
 fester Tankwagenanschluss passend für UNI-/MULTI-Tank 750 l, 1000 l und 1500 l mit TW-Kupplung, Entlüftungsleitung und Grenzwertgeber	7857	
 Pumpenkonsole passend für UNI-/MULTI-Tank 750 l und 1000 l für die Montage der Cematic-Pumpen	7631	
 Elektropumpe ca. 50 l/min 230 V (selbstansaugend) mit Zählwerk, Saugleitung, Automatik-Zapfpistole, Zapfpistolenhalter, 4 m Befüllschlauch, komplett montiert auf einer Konsole, die an den UNI-/MULTI-Tank seitlich angehängt werden kann	8162	
 Tankheizung Typ TH 370, 230 V, Ø 44 mm zur elektrischen Beheizung von Heizöl EL und Dieselmotorkraftstoff, Leistung 0,22 KW, selbstregulierend, verhindert Paraffinausscheidung	8126	
 Schlauchhalter passend für UNI-/MULTI-Tank 750l, 1000l und 1500l	10252	
 Ultraschall-Füllstandsanzeiger, passend für UNI-/MULTI-Tank, alle Größen	10275	

\*\*\* Weitere Schlauchlängen siehe Seite 118.



# CEMO Dieseltankstation mit **Stahltank** PG 4

Diesel

## Oberirdische Tankanlage

doppeltwandig aus Stahl zur Aufstellung im Freien, zugelassen zur Lagerung von Dieselkraftstoff und RME

Ausführung:

- gefertigt nach DIN 6616/D bzw. DIN 6624 oder nach DIN EN 12285 (auf Anfrage)
- festangeschweißte Sattelfüße
- Außenlackierung mit Grund- und Deckanstrich, RAL 7036
- Leiter (Modell 5000 I ohne Leiter, da geringe Bauhöhe)
- Peilstab
- mit Saugrohr im Domdeckel
- mit Heberschutzventil
- Leckanzeigergerät und eingefüllter Kontrollflüssigkeit
- Grenzwertgeber
- fertig montiert
- Werkprüfzeugnis

## Optionen:

- Lackierung nach Kundenwunsch (gegen Mehrpreis)

Die Standardbehälter werden grundiert und lackiert. Wir übernehmen eine Gewährleistung auf Durchrosten von 10 Jahren.

Stahltank zusätzlich ausgerüstet mit Konsole und Saugleitung für Dieselzapfsäulen



## STAHLTANK OHNE ZUBEHÖR

TANKANLAGE WIE OBEN BESCHRIEBEN.

Inhalt l	Maße cm (l x b x h)*	Tank ø cm	DIN	Gewicht ca. kg	Best.-Nr.
4000	240 x 165 x 225	160	6616/D	1100	7580
5000	445 x 130 x 190	125	6624	1250	7376
7500	390 x 175 x 225	160	6616/D	1800	7377
10000	520 x 175 x 225	160	6616/D	2200	7378
15000	780 x 175 x 225	160	6616/D	3000	8140
20000	668 x 215 x 266	200	6616/D	3800	8141
30000	982 x 215 x 266	200	6616/D	5200	8142

\* mit Entlüftungsrohr

## STAHLTANK MIT KONSOLE FÜR DIESELZAPFSÄULEN

TANKANLAGE WIE OBEN BESCHRIEBEN, ZUSÄTZLICH AUSGERÜSTET MIT KONSOLE UND SAUGLEITUNG FÜR DIESELZAPFSÄULEN (SIEHE SEITE 113), KOMPLETT MONTIERT. DIE DIESELZAPFSÄULEN MÜSSEN SEPARAT BESTELLT WERDEN.

Inhalt l	Maße cm (l x b x h)*	Tank ø cm	DIN	Gewicht*** ca. kg	Best.-Nr.
4000	290 x 165 x 225	160	6616/D	1130	8591
5000	495 x 130 x 190	125	6624	1280	8592
7500	440 x 175 x 225	160	6616/D	1830	8593
10000	570 x 175 x 225	160	6616/D	2230	8594
15000	830 x 175 x 225	160	6616/D	3030	8595
20000	718 x 215 x 266	200	6616/D	3830	8596
30000	1032 x 215 x 266	200	6616/D	5230	8597

Preise ohne Zapfsäule aber mit Montage \*mit Entlüftungsrohr und Konsole \*\*\*ohne Zapfsäule

# CEMO Dieseltankstation mit **Stahltank** PG 4

Diesel

## Elektropumpe CUBE 70 K33

- selbstansaugend
- Pumpenleistung ca. 70l/min
- Durchflussmesser mit Dauerzähler und Einzelzählwerk
- 4m Befüllschlauch, Automatik-Zapfpistole
- im Schutzkasten montiert



Elektropumpe CUBE 70 K33  
(Details siehe Seite 116)



Elektropumpe CUBE 70 MC50  
(Details siehe Seite 116)

## Elektropumpe CUBE 70 MC50

- selbstansaugend
- Pumpenleistung ca. 70l/min
- Elektrischer Durchflussmesser mit 50 Benutzercodes
- 4m Befüllschlauch, Automatik-Zapfpistole
- im Schutzkasten montiert

## STAHLTANK MIT ELEKTROPUMPE CUBE 70 K33

TANKANLAGE WIE SEITE 28 BESCHRIEBEN, ZUSÄTZLICH AUSGERÜSTET MIT PUMPENANLAGE UND SAUGLEITUNG, KOMPLETT MONTIERT

Inhalt l	Maße cm (l x b x h)*	Tank ø cm	DIN	Gewicht ca. kg	Best.-Nr.
4000	270 x 165 x 225	160	6616/D	1130	7859
5000	475 x 130 x 190	125	6624	1280	7860
7500	420 x 175 x 225	160	6616/D	1830	7861
10000	550 x 175 x 225	160	6616/D	2230	7862
15000	810 x 175 x 225	160	6616/D	3030	8143
20000	698 x 215 x 266	200	6616/D	3830	8144
30000	1012 x 215 x 266	200	6616/D	5230	8145

\* mit Entlüftungsrohr





## STAHLTANK MIT ELEKTROPUMPE CUBE 70 MC50

TANKANLAGE WIE AUF S. 28 BESCHRIEBEN, ZUSÄTZLICH AUSGERÜSTET MIT PUMPENANLAGE UND SAUGLEITUNG, KOMPLETT MONTIERT

Inhalt l	Maße cm (l x b x h)*	Tank ø cm	DIN	Gewicht ca. kg	Best.-Nr.
4000	270 x 165 x 225	160	6616/D	1130	7863
5000	475 x 130 x 190	125	6624	1280	7864
7500	420 x 175 x 225	160	6616/D	1830	7865
10000	550 x 175 x 225	160	6616/D	2230	7866
15000	810 x 175 x 225	160	6616/D	3030	8146
20000	698 x 215 x 266	200	6616/D	3830	8147
30000	1012 x 215 x 266	200	6616/D	5230	8148

\* mit Entlüftungsrohr

## ZUBEHÖR FÜR DIESELTANKSTATIONEN MIT STAHLTANK

Bezeichnung	Best.-Nr.	Versand s.S. 277
 <p>Füllstandsmessgerät pneumatisch, zur Nachrüstung</p>	7565	
 <p>Füllstandsanzeige OCIO für Diesel, 230 V Ein innovatives System zur Verwaltung des Flüssigkeitsstandes in atmosphärischen Tanks. Besondere Eigenschaften: kontinuierliche Messung, Anzeige des Füllstandes in Millimeter, Liter und Prozent, Mindest- und Höchststandsalarne mit potenzialfreien Relaiskontakten, hohe Genauigkeit, einfache Installation, einfache Konfiguration</p>	7795	

## FRACHTKOSTENTABELLE FÜR DIESELTANKSTATION MIT STAHLTANK

Einfach den QR-Code einscannen und Sie erhalten die aktuellen Frachtkosten angezeigt.







# CEMO Abfüllplätze PG 9

## Abfüllplatz klappbar, zur Aufstellung im Freien, mit allgemeiner bauaufsichtlicher Zulassung Z-38.5-306

Für die vorschriftsmäßige sichere Betankung Ihrer Fahrzeuge. Auslaufender Kraftstoff wird zurückgehalten und kann im hochgeklappten Zustand über eine Sammelrinne einfach beseitigt werden. Patentrechtlich geschützt.

Die Wanne muss auf einem ebenen tragfähigen Untergrund aufliegen.

Die Klappmechanik muss mit den im Lieferumfang befindlichen Schwerlastankern verankert werden.

Besondere Vorteile sind:

- kompakte Bauform
- im hochgeklappten Zustand wird für den Abfüllplatz nur wenig Platz benötigt
- einfache Bedienung mittels elektrischem Kettenzug
- an einem Tag aufbau- und nutzbar
- rutschhemmende Oberfläche
- keine Eignungsfeststellung erforderlich
- Wanne lackiert (verzinkt auf Anfrage)
- mit Spritzschutzwand
- dreiseitig befahrbare Randschwelle

- Rohrstützen 2" im Abfüllplatz integriert, daher auch als Abfüllplatz zur Befüllung des Lagertanks durch das Tankfahrzeug geeignet bei der Verwendung einer Abfüll-Schlauch-Sicherung ASS
- integrierter Schutzkasten für Steuerbirne
- integrierte Anschlagpunkte/Ösen für sicheres Heben der Teile
- integrierte Windlastsicherungen zur Sicherung der Bodenwanne in vertikaler Position
- Wanne und Zubehör werden separat geliefert, ohne Montage

**Für den Betrieb ist ein 400 V-Stromanschluss erforderlich!**



Einfaches Hochklappen über den elektrischen Kettenzug. So wenig Platz benötigt der Abfüllplatz!





Windlastsicherung



Schutzkasten für Steuerbirne

Bezeichnung	Außenmaße cm (l x b x h)	Auffang- volumen l	Radlast kN	Gewicht ca. kg	Best.- Nr.	Versand
Abfüllplatz klappbar, zur Aufstellung im Freien, mit Kettenzug an Stütze	500 x 284 x 316	300	50	930	10754	

## ZUBEHÖR FÜR DIESELTANKS UND ABFÜLLPLATZ ZUR AUFSTELLUNG IM FREIEN PG 4

Bezeichnung	Best.- Nr.	Versand
 <p>ASS-Armatur komplett mit Zubehör Ist der CEMO-Abfüllplatz (Best-Nr. 10754) mit dieser Armatur ausgestattet, kann auch zur Befüllung der Tankanlage gemäß TRWS 781 Kap. 4.2.2.3 verwendet werden. Lieferumfang bestehend aus:</p> <ul style="list-style-type: none"> <li>• ASS-Kupplung G2" mit Automatikverschluss</li> <li>• Tankstellenmodul für Füllstutzen</li> <li>• Wandarmatur zum Umbau eines bestehenden Grenzwertgebers (GWG) auf ASS-Ausführung, Produktkennung „Diesel“. IP 68</li> <li>• Erdungskabel 0,9 m</li> <li>• Verbindungskabel 1,9 m zwischen Tankstellenmodul und Wandarmatur für GWG</li> </ul> 	8693	

# CEMO Abfüllplätze PG 9

## Abfüllplatz Kompakt

mit allgemeiner bauaufsichtlicher Zulassung Z-38.5-107

für die vorschriftsmäßige sichere Betankung Ihrer Fahrzeuge. Auslaufender Kraftstoff wird zurückgehalten und kann beseitigt werden.

Besondere Vorteile sind:

- kompakte Bauform
- mobil, transportabel
- an einem Tag aufbau- und nutzbar
- begehbare, rutschhemmende Oberfläche
- keine Eignungsfeststellung notwendig
- bis zu 50 kN Radlast
- eingeschränkter Wirkbereich der Zapfpistole durch 1 m hohe Spritzschutzwand (steckbar)
- dreiseitig befahrbare Randschwelle

Siehe auch „Gesetzliche Grundlagen“ S. 11.



Abfüllplatz Kompakt

Sichere Füllschlauch-Halterung mit Knickschutz und Längenbegrenzung.

## Abfüllplatz Basic

mit allgemeiner bauaufsichtlicher Zulassung Z-38.5-107

(ohne Spritzschutzwand und Anfahrerschutz)

für die vorschriftsmäßige sichere Betankung Ihrer Fahrzeuge. Auslaufender Kraftstoff wird zurückgehalten und kann beseitigt werden.

- mit zwei überfahrbaren Randschwellen an den Stirnseiten
- ohne Spritzschutzwand (muss bauseitig angebracht werden, z. B. Blechtafel 1 m hoch an Mauer)

































Abfüllplatz Basic

Bezeichnung	Außenmaße cm (l x b x h)	Auffang- volumen l	Radlast kN	Gewicht ca. kg	Best.- Nr.	Versand
Abfüllplatz Kompakt	400 x 200 x 100	166	50	478	7827	
Abfüllplatz Kompakt	500 x 250 x 100	266	50	712	8084	
Abfüllplatz Basic	500 x 250 x 5	266	50	631	8124	



# CEMO Tankmonitoring PG 4

## FÜLLSTANDANZEIGEN OHNE UND MIT DATENFERNÜBERTRAGUNG FÜR DRUCKLOSE TANKS

Bezeichnung / Inhalt I	Best.-Nr.	Versand
 Füllstandmessgerät pneumatisch, für Diesel	7565	
 Füllstandmessgerät pneumatisch, für AdBlue	8020	
 Füllstandmessgerät mechanisch mit Schwimmer, für Diesel/Wasser Kein freier Einschraubstutzen am Tank erforderlich.	10717	
 Füllstandanzeig mit Ultraschallmessung Apollo „Visual“ <b>Datenübertragung per Funk 433 MHz</b> , Reichweite max. 200 m, Balkenanzeige am Sensor und am Empfänger. Empfänger wird in eine 230 V Steckdose gesteckt. Geeignet für Tanks ohne innenliegende Einbauten im Ultraschallkegel von ca. 30°, z. B. UNI-Tank oder CUBE-Tank.	10275	
 Füllstandanzeig Piusi OCIO für Diesel, 230 V, IP55 Druckmessung mit Anzeige des Füllstandes in Millimeter, Liter und Prozent, Mindest- und Höchststandalarne mit potenzialfreien Relaiskontakten	7795	
Füllstandanzeig Piusi OCIO für Öl, 230 V, IP55	7796	
Füllstandanzeig Piusi OCIO für AdBlue, 230 V, IP55	10219	
 Füllstandanzeig GOK SmartBox 1, 230 V, IP54, ohne Sonde Anzeige des Füllstandes in Millimeter, Liter und Prozent sowie Freiraum in Liter	11172	
<b>Daten-Transfermodul analog 4 - 20 mA</b> , für SmartBox	8394	
 Füllstandanzeig GOK SmartBox 4, 230 V, IP54, ohne Sonde Anzeige des Füllstandes in Millimeter, Liter und Prozent sowie Freiraum in Liter, <b>Datenübertragung per GSM</b> je nach Provider als SMS oder Email, notwendige SIM-Karte nicht enthalten. Ereignismeldeingang z. B. zur Meldung einer Anlagenstörung. 1 Relais mit Öffner- und Schließerkontakt	11173	
 Auswertegerät GOK SmartBox 4 Pro, 230 V, IP54, ohne Sonde Anschluss von bis zu vier Sonden, sonst wie 11175	11174	
 Auswertegerät GOK SmartBox 4 LAN, 230 V, IP30, ohne Sonde Anzeige des Füllstandes in Millimeter, Liter und Prozent sowie Freiraum in Liter, <b>Datenübertragung per LAN-Anschluss</b> an ein lokales Netzwerk. Ereignismeldeingang z. B. zur Meldung einer Anlagenstörung. 1 Relais mit Öffner- und Schließerkontakt	11175	
 Auswertegerät GOK SmartBox 4 LAN Pro, 230 V, IP30, ohne Sonde Anschluss von bis zu vier Sonden, sonst wie 11175	11176	
 PC-Set LAN für SmartBox 4 LAN, Software (CD) und Lizenz Darstellung auf PC und Auswertefunktionen für einen Tank: Entnahmekurve, Verbrauchstabelle, Liter-Logbuch, Alarme. Datenweitermeldung per Auto-Email	11177	
 PC-Set LAN PRO für SmartBox 4 LAN, Software (CD) und Lizenz Darstellung auf PC und Auswertefunktionen für max. 56 Tanks	11178	
 Drucksonde Edelstahl LC 0 - 250 mbar für SmartBox, 6 m Kabel, mit Montageset, GKL 1 %	11179	
 Kabelverbindungsdose IP66 atmungsaktiv, für SmartBox Notwendig wenn das Anzeigegerät mehr als 6 m vom Tankboden weg installiert wird	11180	

Sonden für spezielle Medien und andere Druckbereiche für die SmartBox auf Anfrage.  
Weitere Schnittstellen für SmartBox optional nachrüstbar für z. B. 4-20 mA, 0-5 V, M-Bus, H-Protokoll

# Mobile Tankanlagen für Diesel (S. 33 - 63)

## Versorgungstanks



Produktfinder  
für mobile Betankung



ab  
**36**



**CEMO Dieselrolley**  
• 60l + 100l



ab  
**38**



**CEMO DT-MOBIL EASY**  
**CEMO DT-MOBIL EASY COMBI**  
• 125 - 980l

**47**



**CEMO CUBE MOBIL**  
• 980l

## Baustellentanks



ab  
**49**

**CEMO DT-MOBIL PRO**  
**CEMO DT-MOBIL PRO COMBI**  
• 980, 980/200, 850/100 oder 440, 440/50 l



ab  
**57**

**CEMO DT-MOBIL**  
• 400 - 980l



**60**

**CEMO DT-MOBIL LIEGEND**  
• 980 - 3.000l

## Generatortanks



**61**

**CEMO MULTI TANK**  
• 400 - 1.500l



**62**

**CEMO DT-MOBIL EASY GENERATOR-TANK**  
• 210 - 980l



**63**

**CEMO DT-MOBIL PRO**  
Generatortank  
• 440 + 980l  
**CEMO CUBE MOBIL**  
Generatortank  
• 980l

**CEMO Diesel und Heizöl-Trolley**  
• 60l + 100l

**62**





# Mobile Tankanlagen für Diesel

## WICHTIGE GESETZLICHE BESTIMMUNGEN FÜR MOBILE TANKANLAGEN

### Gesetzliche Grundlagen

Mobile Tankstationen für Dieseldieselkraftstoff werden in vielen Betrieben eingesetzt. Die gesetzlichen Grundlagen werden in der ADR (Europäisches Übereinkommen über die internationale Beförderung gefährlicher Güter auf der Straße), der GGVSEB (Gefahrgutverordnung Straße, Eisenbahn und Binnenschifffahrt) und dem GGBefG (Gefahrgutbeförderungsgesetz) geregelt. Wird der Behälter als ortsfeste Tankstation eingesetzt, gelten die Regeln für Eigenverbrauchstankstellen, siehe Seite 11, entsprechend.

### Verwendung von mobilen Diesel- bzw. Benzintankanlagen / IBC

Nach den Gefahrgutvorschriften gibt es die mobilen Tankanlagen gar nicht. Es handelt sich hierbei um Großpackmittel (IBC). Die Abkürzung IBC steht für Intermediate Bulk Container. IBC werden in verschiedenen Branchen für die Beförderung und die Lagerung, unter anderem von gefährlichen Gütern, eingesetzt. Sie werden mit flüssigen oder rieselfähigen Produkten, aber auch für lose Schüttung befüllt. Dazu gehören z. B. Kraftstoffe für die Betankung von Maschinen, Chemikalien, Abfallstoffe, Stäube, aber auch Lebensmittel, Kosmetik und Pharmazeutika. IBC umfassen ein Volumen von bis zu 3.000 Litern.

### Freistellungen in Zusammenhang mit der Art der Beförderungsdurchführung Unterabschnitt 1.1.3.1 c) ADR – Handwerkerregelung –

Werden alle Freistellungs Voraussetzungen nach 1.1.3.1 c) ADR beachtet, erfolgt eine komplette gefahrgutrechtliche Freistellung, d.h. Gefahrgutvorschriften finden keine Anwendung mehr. Dies bedeutet für Land- und Forstwirtschafts-, Landschaftsbau- und Handwerks-Betriebe eine große Erleichterung, da sie die ansonsten für das Gefahrgut geltenden Bestimmungen nicht mehr anwenden müssen.

Es handelt sich dabei um:

- Verwendung einer bauartgeprüften Verpackung
- Nichtbeachten von Kennzeichnungs- und Bezeichnungsvorschriften
- Wegfall der Ausrüstungspflicht mit einem Feuerlöschgerät
- Wegfall der Mitführipflicht eines Begleitpapiers (hier: Beförderungspapier)

Für die Praxis bedeutet diese Regelung eine wesentliche Erleichterung, da gemäß RSEB 1-4.1 (Richtlinien zur Durchführung der Gefahrgutverordnung Straße, Eisenbahn und Binnenschifffahrt) Lieferungen zum direkten Verbrauch bis max. 450 Liter von den Vorschriften der ADR befreit sind. Beförderungen zum direkten Verbrauch bedeutet, dass bis zu 450 l auch im PKW zur Maschine gefahren werden dürfen. Sie dürfen dort nicht abgestellt werden, sondern werden sofort vertankt und verbraucht. Bitte beachten Sie hierzu auch unsere **Checkliste „Handwerkerregelung“**, S. 35.

### Prüfung oder Inspektion

Bei den mobilen Dieseltankstellen handelt es sich aus gefahrgutrechtlicher Sicht überwiegend um sogenannte Großpackmittel, auch IBC genannt. Der Hersteller selbst verwendet für diese Dieseltankanlagen zum Teil andere Bezeichnungen, wie z. B. Container oder Tank. Diese aus dem Gefahrgutrecht bekannten Bezeichnungen haben aber nichts mit der tatsächlich zutreffenden gefahrgutrechtlichen Verpackungsdefinition, nämlich Großpackmittel/IBC, zu tun.

An den verwendeten mobilen Dieseltankanlagen wird leider oftmals keine Prüfung oder eine Inspektion durch eine von der Bundesanstalt für Materialforschung und -prüfung (BAM) anerkannten Inspektionsstelle für Großpackmittel (IBC), durchgeführt.

Derartige **Prüfungen und Inspektionen** werden durch Verordnungen und Gesetze wie das ADR (Accord européen relatif au transport international des marchandises Dangereuses par Route), die GGVSEB und das GGBefG (Gefahrgutbeförderungsgesetz) vorgeschrieben und zwar jeweils in Abständen von 2 ½ und 5 Jahren – ab Herstellungsdatum.

**Kontrollieren Sie doch einmal das Typenschild Ihrer mobilen Dieseltankanlage. Ist die letzte eingeschlagene Prüfung/Inspektion länger als 2 ½ Jahre her, so sollten Sie schnellstmöglich eine Prüfung/Inspektion durch eine anerkannte Inspektionsstelle durchführen lassen!**



Beispiel:  
DT-Mobil Easy 460 I



## – CHECKLISTE –

### BEFÖRDERUNG VON DIESELKRAFTSTOFF NACH DER HANDWERKERREGELUNG

Inanspruchnahme der Handwerkerregelung [1.1.3.1 c) ADR]	ja	nein *
Handelt es sich um Lieferungen in Verbindung mit der Haupttätigkeit		
Mengen, die 450 Liter je Verpackung nicht überschreiten		
Höchstmengen gemäß Tabelle 1.1.3.6 ADR nicht überschritten – 1000-Punkte-Regelung – (Dieselkraftstoff = 1000 Liter netto)		
Maßnahmen getroffen, die ein Freiwerden des Inhalts unter normalen Beförderungsbedingungen verhindern		
Ausreichende Ladungssicherung durchgeführt		
Dichte und unbeschädigte Umschließungen und Verschlüsse der Verpackungen		
Kein Anhaften gefährlicher Rückstände		
Keine Beförderung zur internen oder externen Versorgung des Unternehmens Ausnahme: Beförderung zum direkten Verbrauch gemäß RSEB 1-5.1		
* Freistellung kann nicht in Anspruch genommen werden		
Zusätzlich zu beachtende Vorschriften:		
Unterweisung vorgenommen		



Beispiel: DT-Mobil Easy zum direkten Verbrauch





# CEMO Dieseltrolley

Mobile Betankung vor Ort war bisher ein schwieriges Feld. Abgesehen von der Transportfrage waren je nach Ausrüstung mit Tankstutzen, Trichter oder Schlauch kleinere Kraftstoff-Mengen schnell verschüttet. Ganz anders die neuen CEMO „Tank-Trolleys“: Sie bringen bis zu 100 Liter Diesel vor Ort – absolut sicher und vorschriftsmäßig.

Diesel



CAS-Akku

Total mobil und kabellos, unabhängig von Fahrzeugbatterien.



Integrierte Belüftung

Die integrierte Belüftung ermöglicht eine kontinuierliche Entnahme, ohne den „Trolley“ zu öffnen.



Knickschutz + Drehgelenk + Absperrhahn

Durch den Knickschutz und das Drehgelenk ist Ihr Zapfschlauch bestmöglich geschützt. Der Behälter lässt sich beim Transport per Absperrhahn komplett verschließen.

**NEU**



Zapfpistolenhalter

Integrierter Zapfpistolenhalter mit arretierbarer Verriegelung.



Vertiefungen für Zurrgurte

Eingearbeitete Führungen für Zurrgurte (100l) geben Ihnen Sicherheit beim Transport im Fahrzeug.

Schlauch-Halterung

Ob stehend oder liegend – alles sitzt, kein Schlauch verrutscht.



geländegängige Räder

Große Räder für einfaches Handling im Gelände und über Treppen.

# CEMO Dieselrolley PG 4



**CENTRI SP30**  
**EXTREM**  
**LEISE**

Diesel

## Dieselrolley 60l und 100l

- zulässig für den Transport zum unmittelbaren Verbrauch nach ADR 1.1.3.1 c)
- Behälter aus Polyethylen mit integriertem Handgriff und Tragegriffen
- Füllstutzen mit integrierter Be- und Entlüftung
- Entnahmeleitung mit Absperrhahn
- Trolley 100l: Räder Ø 300 mm, luftbereift, geländegängig
- Trolley 60l: Räder Ø 240 mm
- Schwallwand
- Zapfpistolenhalter integriert
- Trolley 100l: integrierte Vertiefung zur Befestigung mit Ratschen-Zurrgurt während des Transportes

### Pumpe montiert:

- Kurbelpumpe 0,38 l pro Umdrehung, 3 m Abgabeschlauch DN 19 und Zapfventil
- selbstansaugende, elektrische Pumpe CENTRI SP30, 30l/min, extrem leise, mit Automatik-Zapfpistole, 3 m Befüllschlauch DN 19 und 4 m elektrischem Kabel oder CAS-Akku



Dieselrolley 60l mit Elektropumpe CENTRI SP30 12 V



Dieselrolley 100l mit Elektropumpe CENTRI SP30 18 V und CAS-Akku

Zubehör digitaler Durchflusszähler K 24 zur Montage zwischen Befüllschlauch und Zapfpistole siehe Seite 123.



Dieselrolley 60l mit Kurbelpumpe

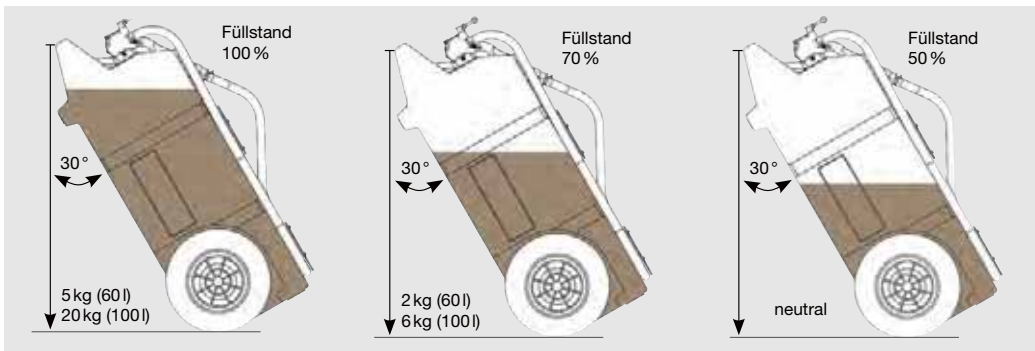

Gewichtsbelastung am Handgriff in der Transportstellung beim 60l-Trolley und 100l-Trolley

## CEMO Dieselrolley

Bezeichnung/Inhalt	Maße in cm (l x b x h)	Gewicht ca. kg	Best.-Nr.	Versand
Dieselrolley 60l, mit Kurbelpumpe und Zapfventil	90 x 53 x 38	15	11100	
Dieselrolley 60l, mit Elektropumpe CENTRI SP30 und Automatik-Zapfpistole	90 x 53 x 38	15	11133	
Dieselrolley 100l, mit Kurbelpumpe und Zapfventil	100 x 59 x 43	20	11101	
Dieselrolley 100l, mit Elektropumpe CENTRI SP30 u. Automatik-Zapfpistole	100 x 59 x 43	20	11102	

Bezeichnung	Leistung Tauchpumpe	Kapazität Akku	Reichweite max. (Liter) pro Akkuladung	Maße in cm (l x b x h)	Best.-Nr.	Versand
<b>Inklusive Ladegerät und Akku</b>						
Dieselrolley 60 L	<b>NEU</b>	30 l/min	2 Ah	360	90 x 53 x 38	11597
Dieselrolley 100 L	<b>NEU</b>	30 l/min	4 Ah	720	100 x 59 x 43	11598
<b>Ohne Ladegerät und Akku – nutzen Sie Ihren eigenen CAS Akku</b>						
Dieselrolley 60 L	<b>NEU</b>	30 l/min	-	-	90 x 53 x 38	11590
Dieselrolley 100 L	<b>NEU</b>	30 l/min	-	-	100 x 59 x 43	11591





NEU: per APP  
Preise und Lieferzeiten

**CEMO**

für sicheres Lagern

# CEMO DT MOBIL EASY

Innovative Dieseltankstellen mit einer Vielzahl an Vorteilen.

Diesel



Variablem Deckelanschlag

Der variable Deckelanschlag ermöglicht die Montage sowohl links als auch rechts für einen optimalen Zugriff (460l und 600 l).



Integrierte ergonomische Tragegriffe

Die integrierten Tragegriffe ermöglichen ein einfaches Handling bei der Verladung.



Integrierte Staplertaschen

Die integrierten Staplertaschen erleichtern das Handling in befülltem Zustand.



Integrierte Schlauchhalterung

Die integrierte Schlauchhalterung hält Ordnung bis zur nächsten Betankung.



Entnahmeleitung absperribar

Der Absperrhahn ermöglicht das komplette Verschließen des Behälters und erhöht die Sicherheit beim Transport (125 l, 200 l, 460 l, 600 l, 850/100 l und 980 l).



Video  
DT-Mobil Easy



Vertiefungen für Ratschen-Zurrurt

Integrierte Vertiefungen (125l, 200l, 210l und 440l) bzw. Ösen (460l, 600l, 850l/100l und 980l) zur Befestigung mit Ratschen-Zurrurt während des Transportes.



Klappbare Kran- und Verzurr-Ösen

Die klappbaren Kran- und Verzurr-Ösen (460l, 600l, 850l/100l und 980l) erleichtern die vorschriftsmäßige Ladungsicherung und dienen gleichzeitig als Befestigungsösen für das Anheben mit dem Kran.

# CEMO DT MOBIL EASY 125 L und 210 L PG 4 NACH ADR 1.1.3.1 c)

## DT-Mobil Easy

zulässig für Transport zum unmittelbaren Verbrauch nach ADR 1.1.3.1 c)

### Behälter:

- 125l und 210l Polyethylen, einwandig
- Zapfpistolenhalter integriert
- Füllstutzen integriert
- integrierte Belüftung mit Druckentlastung
- integrierte Staplertaschen und Tragegriffe
- integrierte Vertiefungen zur Befestigung mit Ratschen-Zurrgurt während des Transportes

### Pumpe, montiert:

- selbstansaugende, elektrische Pumpe 12V 40 l/min, mit Automatik-Zapfpistole, 4m Befüllschlauch DN 19 und 4m Elektrokabel
- Elektropumpe CENTRI SP30 12 V, 30l/min, extrem leise, mit Automatik-Zapfpistole, 4m Befüllschlauch DN 19 und 4m Elektrokabel oder CAS-Akku
- Handpumpe 25 l/min, 2,7 m Abgabeschlauch DN 19 und Zapfventil



210l mit Elektropumpe 12 V



CENTRI SP30  
EXTREM  
LEISE



210l mit Elektropumpe CENTRI SP30 12 V und Klappdeckel

Diesel



210l mit Elektropumpe 12 V



125l mit Handpumpe

## TOPSELLER

5% ERSPARNIS

### DT-Mobil Easy 210 L mit Pumpe CENTRI SP30

#### Pakete:

ohne Klappdeckel Best.-Nr. 10978  
mit Klappdeckel Best.-Nr. 10981



210l mit Elektropumpe CENTRI SP30 12 V



210l mit CENTRI SP30 18 V und CAS-Akku

NEU

CAS

## DT-MOBIL EASY NACH ADR 1.1.3.1 c)

Bezeichnung	Inhalt l	Maße in cm (l x b x h)	Gewicht ca. kg	Best.-Nr.	Versand
Handpumpe und Zapfventil	125	80 x 60 x 45	22	8915	
Elektropumpe CENTRI SP30, 12 V, 30 l/min, Automatik-Zapfpistole	125	80 x 60 x 45	20	10606	
Elektropumpe CENTRI SP30, 12 V, 30 l/min, Automatik-Zapfpistole	210	78,5 x 59,5 x 68,5	19	10978*	
Elektropumpe 12 V, 40 l/min, Automatik-Zapfpistole	210	78,5 x 59,5 x 68,5	22	10980	
Elektropumpe CENTRI SP30, 12V, 30l/min, Automatik-Zapfpistole, Klappdeckel	210	78,5 x 59,5 x 68,5	21	10981*	
Elektropumpe 12 V, 40 l/min, Automatik-Zapfpistole, Klappdeckel	210	78,5 x 59,5 x 68,5	23	10983	
Elektropumpe 24 V, 40 l/min, Automatik-Zapfpistole, Klappdeckel	210	78,5 x 59,5 x 68,5	23	11104	

Bezeichnung	Leistung Tauchpumpe	Kapazität Akku	Reichweite max. (Liter) pro Akkuladung	Maße in cm (l x b x h)	Best.-Nr.	Versand
DT-MOBIL EASY 210 L mit Klappdeckel <b>NEU</b>	30 l/min	4 Ah	720	78,5 x 59,5 x 68,5	11601	
Ohne Ladegerät und Akku – nutzen Sie Ihren eigenen CAS Akku						
DT-MOBIL EASY 210 L mit Klappdeckel <b>NEU</b>	30 l/min	-	-	78,5 x 59,5 x 68,5	11594	

Zubehör: siehe Seite 46



NEU: per APP  
Preise und Lieferzeiten



für sicheres Lagern

# CEMO DT MOBIL EASY Pick-up 210 L PG 4

Diesel

## Die optimale Lösung für den Transport mit dem Pick-up.

- Gesamthöhe 45 cm. Passt unter die Abdeckung der Ladefläche.
- Mit Spanngurtführung für seitliche Pritschenbefestigung.

### DT-Mobil Easy

zulässig für Transport zum unmittelbaren Verbrauch nach ADR 1.1.3.1 c)

#### Behälter:

- Pick-up 210I, Polyethylen, einwandig
- Zapfpistolenhalter integriert
- Füllstutzen integriert
- integrierte Belüftung mit Druckentlastung
- integrierte Staplertaschen und Tragegriffe
- integrierte Vertiefungen zur Befestigung mit Ratschen-Zurrigurt während des Transportes

#### Pumpe, montiert:

- selbstansaugende, elektrische Pumpe 12V 40 l/min, mit Automatik-Zapfpistole, 4 m Befüllschlauch DN 19 und 4 m Elektrokabel
- Elektropumpe CENTRI SP 30, 30l/min, extrem leise, mit Automatik-Zapfpistole, 4 m Befüllschlauch DN 19 und 4 m Elektrokabel oder CAS-Akku



CENTRI SP30  
EXTREM  
LEISE

210 I mit Elektropumpe CENTRI SP 30 und Klappdeckel



Pick-up 210 I mit Elektropumpe CENTRI SP30 12 V



Pick-up 210 I mit Elektropumpe 12 V



Pick-up 210 I mit Elektropumpe CENTRI SP30 18 V und CAS-Akku



integrierte Vertiefung zur seitlichen Befestigung mittels Spanngurte

## DT-MOBIL EASY PICK-UP 210 L NACH ADR 1.1.3.1 c)

Bezeichnung / Inhalt	Maße in cm (l x b x h)	Gewicht ca. kg	Best.-Nr.	Versand
DT-Mobil Easy Pick-up 210 I mit Elektropumpe CENTRI SP 30 12 V, 30 l/min und Automatik-Zapfpistole	118 x 79 x 45	26	11248	
DT-Mobil Easy Pick-up 210 I mit Elektropumpe 12 V, 40 l/min und Automatik-Zapfpistole	118 x 79 x 45	29	11249	
DT-Mobil Easy Pick-up 210 I mit Elektropumpe CENTRI SP 30 12 V, 30 l/min, Automatik-Zapfpistole und Klappdeckel	118 x 79 x 45	30	11250	
DT-Mobil Easy Pick-up 210 I mit Elektropumpe 12 V, 40 l/min, Automatik-Zapfpistole und Klappdeckel	118 x 79 x 45	34	11251	
DT-Mobil Easy Pick-up 210 I mit Elektropumpe 24 V, 40 l/min, Automatik-Zapfpistole und Klappdeckel	118 x 79 x 45	34	11252	

Bezeichnung	Leistung Tauchpumpe	Kapazität Akku	Reichweite max. (Liter) pro Akkuladung	Maße in cm (l x b x h)	Best.-Nr.	Versand
DT-Mobil Easy Pick-up 210 I* <b>NEU</b>	30 l/min	4 Ah	720	118 x 79 x 45	11627	
Ohne Ladegerät und Akku – nutzen Sie Ihren eigenen CAS Akku						
DT-Mobil Easy Pick-up 210 I* <b>NEU</b>	30 l/min	-	-	118 x 79 x 45	11626	

\* mit Klappdeckel

Zubehör siehe Seite 46



# CEMO DT MOBIL EASY 440 L

## CEMO DT MOBIL EASY COMBI 440/50 L PG 4

NACH ADR 1.1.3.1 c)

### DT-Mobil Easy

- Behälter 440l und 440/50l
- Beschreibung siehe Seite 20

**Ausführungen COMBI mit Zusatztank für AdBlue®:**  
mit Elektropumpe CENTRI SP30, 12 V, 4 m Befüllschlauch DN 19 und Automatik-Zapfpistole



440 l Premium mit Schlauchaufroller und Zähler



440/50 l COMBI mit Elektropumpe 12 V



440 l mit Schnellkupplung



440 l mit Elektropumpe 12 V



440l und 440/50l

Diesel/AdBlue®



### DT-MOBIL EASY NACH ADR 1.1.3.1 c)

Bezeichnung	Inhalt l	Maße in cm (l x b x h)	Gewicht ca. kg	Best.-Nr.	Versand
Schnellkupplung und Klappdeckel	440	118 x 80 x 71	35	11110	
Elektropumpe CENTRI SP30, 12V, 30l/min, extrem leise, Automatik-Zapfpistole	440	118 x 80 x 71	33	10984	
Elektropumpe 12V, 40 l/min, Automatik-Zapfpistole	440	118 x 80 x 71	35	10985	
Elektropumpe CENTRI SP30, 12V, 30l/min, extrem leise, Automatik-Zapfpistole, Klappdeckel	440	118 x 80 x 71	36	10987	
Elektropumpe 12 V, 40 l/min, Automatik-Zapfpistole, Klappdeckel	440	118 x 80 x 71	39	10988	
Elektropumpe 24 V, 40 l/min, Automatik-Zapfpistole, Klappdeckel	440	118 x 80 x 71	39	11105	
Premium, Elektropumpe 12 V, 40 l/min, Zähler K24, Schlauchaufroller mit 8 m Schlauch DN 19, Automatik-Zapfpistole, Klappdeckel	440	118 x 80 x 85	62	11107	
Premium, Elektropumpe 24 V, 40 l/min, Zähler K24, Schlauchaufroller mit 8 m Schlauch DN 19, Automatik-Zapfpistole, Klappdeckel	440	118 x 80 x 85	62	11108	

Bezeichnung	Inhalt l	Leistung Elektropumpe	Kapazität Akku	Reichweite max. (Liter) pro Akkuladung	Maße in cm (l x b x h)	Best.-Nr.	Versand
Inklusive Ladegerät und Akku							
DT-MOBIL EASY 440 L mit CENTRI SP30, 18 V*	NEU	30 l/min	4 Ah	720	118 x 80 x 71	11603	
DT-MOBIL EASY 440 L mit Cematic 3000/18 V*	NEU	40 l/min	4 Ah	900	118 x 80 x 71	11687	
Ohne Ladegerät und Akku – nutzen Sie Ihren eigenen CAS Akku							
DT-MOBIL EASY 440 L mit CENTRI SP30, 18 V*	NEU	30 l/min	-	-	118 x 80 x 71	11596	
DT-MOBIL EASY 440 L mit Cematic 3000/18 V*	NEU	40 l/min	-	-	118 x 80 x 71	11686	

### DT-MOBIL EASY COMBI NACH ADR 1.1.3.1 c)

Bezeichnung	Inhalt l	Maße in cm (l x b x h)	Gewicht ca. kg	Best.-Nr.	Versand
Elektropumpe CENTRI SP30, 12V, 30l/min, Automatik-Zapfpistole, Klappdeckel	COMBI 440/50	118 x 80 x 85	51	10991	
Elektropumpe 12V, 40 l/min, Automatik-Zapfpistole, Klappdeckel		118 x 80 x 85	54	10992	
Elektropumpe 24 V, 40 l/min, Automatik-Zapfpistole, Klappdeckel		118 x 80 x 85	54	11106	

Zubehör Seite 46





# CEMO DT MOBIL EASY 200, 460 und 600 L PG 4

MIT ADR-ZULASSUNG

Diesel



DT-Mobil Easy 600l mit Elektropumpe, Automatik-Zapfpistole und Klappdeckel



DT-Mobil Easy 200l mit Elektropumpe, Automatik-Zapfpistole und Klappdeckel

### DT-Mobil Easy mit ADR-Zulassung

Zugelassen für den Transport nach ADR. Wiederkehrende Prüfung nach 2 ½ Jahren gem. ADR 6.5.4.4.1 b) und ADR 6.5.4.4.2 b).\*\*\*

Komplett montiert.

#### Behälter:

- 200l, 460l oder 600l Polyethylen, einwandig
- mit Klappdeckel (Größe 200l)
- mit Kranösen (Größe 460l und 600l)
- Zapfpistolenhalter integriert
- Füllstutzen integriert
- integrierte Belüftung mit Druckentlastung
- integrierte Stapeltaschen und Tragegriffe
- integrierte Vertiefungen (200l) bzw. Ösen (460l und 600l) zur Befestigung mit Ratschen-Zurrurgurt während des Transportes

#### Pumpe, montiert:

- selbstansaugende, elektrische Pumpe 12V bzw. 24VDC, 25 bzw. 40 l/min, mit Automatik-Zapfpistole bzw. Zapfventil, 4 m Befüllschlauch DN 19 und 4 m Elektrokabel
- Elektropumpe CENTRI SP30, 12V, 30l/min, extrem leise, mit Automatik-Zapfpistole, 4 m Befüllschlauch DN 19 und 4 m Elektrokabel
- Handpumpe 25 l/min, 2,7 m Abgabeschlauch DN 19 und Zapfventil

\*\*\* Die Transportzulassung für alle Kunststoff-IBC ist zeitlich auf 5 Jahre begrenzt. Danach ist die Größe 200l noch zulässig für Transport zum unmittelbaren Verbrauch nach ADR 1.1.3.1 c).



Passende Stahlauffangwanne SW 600/2 siehe Katalogseite 157

## DT-MOBIL EASY MIT ADR-ZULASSUNG

Bezeichnung / Inhalt	Maße in cm (l x b x h)	Gewicht ca. kg	Best.-Nr.	Versand
200 l mit Handpumpe, Zapfventil und Klappdeckel	80 x 62 x 61	26	10080	
200 l mit Elektropumpe CENTRI SP30, 12V, 30l/min, extrem leise, Automatik-Zapfpistole und Klappdeckel	80 x 62 x 61	24	10735	
200 l mit Elektropumpe 12V, 40l/min, Automatik-Zapfpistole und Klappdeckel	80 x 62 x 61	28	10082	
200 l mit Elektropumpe 24V, 40l/min, Automatik-Zapfpistole und Klappdeckel	80 x 62 x 61	28	10112	
460 l ohne Pumpe, mit Schnellkupplung für Fahrzeuge mit integrierter Saugpumpe	116 x 80 x 81	42	10415	
460 l mit Elektropumpe 12V, 40l/min und Automatik-Zapfpistole	116 x 80 x 81	47	10416	
460 l mit Elektropumpe 24V, 40l/min und Automatik-Zapfpistole	116 x 80 x 81	47	10417	
460 l mit Elektropumpe 12V, 40l/min, Automatik-Zapfpistole und Klappdeckel	116 x 80 x 86	60	10418	
460 l mit Elektropumpe 24V, 40l/min, Automatik-Zapfpistole und Klappdeckel	116 x 80 x 86	60	10419	
600 l ohne Pumpe, mit Schnellkupplung für Fahrzeuge mit integrierter Saugpumpe	116 x 80 x 102	48	10084	
600 l mit Elektropumpe 12V, 40l/min und Automatik-Zapfpistole	116 x 80 x 102	53	10085	
600 l mit Elektropumpe 24V, 40l/min und Automatik-Zapfpistole	116 x 80 x 102	53	10086	
600 l mit Elektropumpe 12V, 40l/min, Automatik-Zapfpistole und Klappdeckel	116 x 80 x 107	66	10087	
600 l mit Elektropumpe 24V, 40l/min, Automatik-Zapfpistole und Klappdeckel	116 x 80 x 107	66	10088	

\*\*\* Bitte beachten Sie, dass die Transportzulassung für alle Kunststoff-IBC zeitlich auf 5 Jahre begrenzt ist.

# CEMO DT MOBIL EASY 460 und 600 L PG 4

## MIT ADR-ZULASSUNG UND CAS-AKKUSYSTEM



**NEU**





**DT-Mobil Easy mit ADR-Zulassung**  
Zugelassen für den Transport nach ADR. Wiederkehrende Prüfung nach 2 ½ Jahren gem. ADR 6.5.4.4.1 b) und ADR 6.5.4.4.2 b).\*\*\*

- hohe Eigensicherheit und integrierte Schutzelektronik
- inkl. Ladegerät 220-240VAC, Ausgang 18 V-3 A (bei 11689+11691)
- mit Klappdeckel
- 4 m Befüllschlauch DN 19

Komplett montiert.

- Elektropumpe Cematic 3000/18, 18 V, 40 l/min
- total mobil und kabellos, unabhängig von Fahrzeugbatterien
- sehr geringe Selbstentladung, keine umweltschädlichen Schwermetalle, kein Memory-Effekt

DT-Mobil Easy 460l mit Elektropumpe Cematic 3000/18 und CAS-Akku

Bezeichnung		Leistung Elektropumpe	Kapazität Akku	Reichweite max. (Liter)	Maße in cm (l x b x h)	Best.-Nr.	Versand
Inklusive Ladegerät und Akku							
DT-MOBIL EASY 460 L mit Cematic 3000/18	<b>NEU</b>	40 l/min	4 Ah	900	116 x 80 x 86	11689	
DT-MOBIL EASY 600 L mit Cematic 3000/18	<b>NEU</b>	40 l/min	4 Ah	900	116 x 80 x 107	11691	
Ohne Ladegerät und Akku – nutzen Sie Ihren eigenen CAS Akku							
DT-MOBIL EASY 460 L mit Cematic 3000/18	<b>NEU</b>	40 l/min	-	-	116 x 80 x 86	11688	
DT-MOBIL EASY 600 L mit Cematic 3000/18	<b>NEU</b>	40 l/min	-	-	116 x 80 x 107	11690	

\*\*\* Bitte beachten Sie, dass die Transportzulassung für alle Kunststoff-IBC zeitlich auf 5 Jahre begrenzt ist.

Zubehör siehe Seite 46

# Akkusysteme, Li-Power-Block PG 4

## PASSEND FÜR PUMPEN MIT 12 VDC VERSORGUNGSSPANNUNG



### Lithium-Eisenphosphat-Akku (LiFePO<sub>4</sub>)

- total mobil, unabhängig von Fahrzeugbatterien
- 12,8 V Nennspannung
- Einsatztemperatur Akku -30 °C bis +80 °C
- sehr geringe Selbstentladung, keine umweltschädlichen Schwermetalle, kein Memory-Effekt
- hohe Eigensicherheit und integrierte Schutzelektronik, elektrische Schutzart IP 67
- Polschutzkappen gegen unbeabsichtigten Kurzschluss
- mit Seilschlaufe zum bequemen Tragen oder Aufhängen
- inklusive Ladegerät 100 – 240 VAC, Ausgang 14,4 V - 3 A



Li-Power-Block mit Seilschlaufe zum bequemen Tragen oder Aufhängen

## AKKUSYSTEME, LI-POWER-BLOCK

Bezeichnung		Best.- Nr	Versand
	Li-Power-Block 12,8 V - 3,3 Ah mit Ladegerät Je nach Pumpe ausreichend für eine Fördermenge von ca. 300 – 380 Liter ohne Leerlauf, Ladezeit ca. 66 min.	10749	
	Li-Power-Block 12,8 V - 5,5 Ah mit Ladegerät Je nach Pumpe ausreichend für eine Fördermenge von ca. 500 – 630 Liter ohne Leerlauf, Ladezeit ca. 110 min.	10750	



NEU: per APP  
Preise und Lieferzeiten

# CEMO DT MOBIL EASY 980 L PG 4 MIT ADR-ZULASSUNG

Diesel

Zugelassen für den Transport nach ADR  
Wiederkehrende Prüfung nach  
2 ½ Jahren gem. ADR 6.5.4.4.1 b)  
und ADR 6.5.4.4.2 b).\*\*\*  
komplett montiert

**Behälter:**

- 980l Polyethylen, einwandig
- integrierte Schwallwand
- Zapfpistolenhalter integriert
- Füllstutzen integriert
- integrierte Belüftung und Druckentlastung
- integrierte Staplertaschen
- integrierte Tragegriffe
- mit Klappdeckel

- mit Kranösen
- integrierte Ösen zur Befestigung mit Ratschen-Zurrurgurt während des Transportes

**Ausführungen Basic:**

mit leistungsfähiger Elektropumpe,  
4 m Befüllschlauch DN25 (Ausführung  
SP80 6 m ohne Schlauchaufroller, Zähler  
und Filter) und Automatik-Zapfpistole

**Ausführungen Premium:**

mit leistungsfähiger Elektropumpe,  
Schlauchaufroller mit 8 m Schlauch  
DN25, Zähler, Filter mit Wasser-  
abscheider und Automatik-Zapfpistole

**Pumpen:**

- Elektropumpe Bipump 12 V, 500 W, ca. 85 l/min\*
- Elektropumpe Cematic Duo 24/12 V, 420 W, ca. 70/35 l/min\*
- Elektropumpe Cematic 72, 230 V, 500 W, ca. 72 l/min\*
- leistungsfähige Tauchpumpe CENTRI SP80 AC\*\*, 230 V, 80 l/min\*
- Handpumpe 60 l/min\*



wartungsfreie, leistungsfähige  
Tauchpumpe  
CENTRI SP80 AC, 230 V



DT-Mobil Easy 980



DT-Mobil Easy 980 ohne Pumpe,  
mit Schnellkupplung



DT-Mobil Easy 980 Basic



DT-Mobil Easy 980 mit Handpumpe



DT Mobil Easy 980 Basic mit CENTRI SP80



DT Mobil Easy 980 Premium mit CENTRI SP80

## DT-MOBIL EASY 980L DIESELTANK OHNE PUMPE BZW. MIT HANDPUMPE

Bezeichnung	Inhalt l	Außenmaße cm (l x b x h)	Gewicht ca. kg	Best.-Nr.	Versand
980 ohne Pumpe mit Schnellkupplung	980	127 x 107 x 112	95	10817	
980 mit Handpumpe 60l/min, 4 m Befüllschlauch DN 19, Zapfventil	980	127 x 107 x 112	100	11025	

## DT-MOBIL EASY 980L DIESELTANK

Bezeichnung	Inhalt l	Außenmaße cm (l x b x h)	Gewicht ca. kg	Elektropumpenausführung				Versand
				Bipump 12 V Best.-Nr.	Cematic Duo 24/12 V Best.-Nr.	Cematic 230 V Best.-Nr.	CENTRI SP80 230 V** Best.-Nr.	
980 Basic	980	127 x 107 x 112	107	10818	10822	10826	NEU 11647	
980 Premium	980	127 x 107 x 112	130	10819	10823	10827	NEU 11648	

\*Pumpenleistung bei freiem Auslauf. Bitte beachten Sie, dass sich die Pumpenleistung je nach Schlauchlänge und Schlauchquerschnitt deutlich reduzieren kann. \*\*\* Bitte beachten Sie, dass die Transportzulassung für alle Kunststoff-IBC zeitlich auf 5 Jahre begrenzt ist.

\*\* mit A120 Zapfventil (nicht geeignet für PKW)



# CEMO DT MOBIL EASY COMBI 850/100 L PG 4

## MIT ADR-ZULASSUNG

Zugelassen für den Transport nach ADR  
Wiederkehrende Prüfung nach  
2 ½ Jahren gem. ADR 6.5.4.4.1 b)  
und ADR 6.5.4.4.2 b).\*\*\*  
komplett montiert

### Behälter:

- 850/100I Polyethylen, einwandig (Diesel-/AdBlue®-Tank)
- integrierte Schwallwand
- Zapfpistolenhalter integriert
- Füllstutzen integriert
- integrierte Belüftung und Druckentlastung
- integrierte Staplertaschen
- integrierte Tragegriffe
- mit Klappdeckel
- mit Kranösen
- integrierte Ösen zur Befestigung mit Ratschen-Zurrurt während des Transportes



DT-Mobil Easy COMBI 850/100 Premium

### Ausführungen Basic:

mit leistungsfähiger Elektropumpe,  
4 m Befüllschlauch DN 25 (ohne  
Schlauchaufroller, Zähler und Filter)  
und Automatik-Zapfpistole

### Ausführungen Premium:

mit leistungsfähiger Elektropumpe,  
Schlauchaufroller mit 8 m Schlauch  
DN25, Zähler, Filter mit Wasser-  
abscheider und Automatik-Zapfpistole



DT-Mobil Easy COMBI 850/100 Premium

### Pumpen:



- Elektropumpe Bipump 12 V, 500 W, ca. 85 l/min\*
- Elektropumpe Cematic Duo 24/12 V, 420 W, ca. 70/35 l/min\*
- Elektropumpe Cematic 72, 230 V, 500 W, ca. 72 l/min\*
- Elektropumpe CENTRI SP30 12 V, 220 W, ca. 25 l/min\*
- Handpumpe 60l/min\*

### Ausführungen COMBI

#### mit Zusatztank für AdBlue®:

mit Elektropumpe CENTRI SP30, 12 V,  
5 m Befüllschlauch DN 19 und  
Automatik-Zapfpistole

## DT-MOBIL EASY COMBI 850/100 L DIESEL-/ADBLUE®-TANK

Bezeichnung	Inhalt l	Außenmaße cm (l x b x h)	Gewicht ca. kg	Elektropumpenausführung Diesel (AdBlue: CENTRI SP30 12 V)			Versand
				Bipump 12 V Best.-Nr.	Cematic Duo 24/12 V Best.-Nr.	Cematic 230 V Best.-Nr.	
850/100 Basic	850/100	127 x 107 x 112	121	10820	10824	10828	
850/100 Premium	850/100	127 x 107 x 112	143	10821	10825	10829	

\* Pumpenleistung bei freiem Auslauf. Bitte beachten Sie, dass sich die Pumpenleistung je nach Schlauchlänge und Schlauchquerschnitt deutlich reduzieren kann.

\*\*\* Bitte beachten Sie, dass die Transportzulassung für alle Kunststoff-IBC zeitlich auf 5 Jahre begrenzt ist.















# CEMO DT MOBIL EASY PG 4

## ZUBEHÖR

Bezeichnung	Best.-Nr.	Versand
 Klappdeckel für DT-Mobil Easy 125l und 200l (ab Baujahr 2011)	8963	
 Klappdeckelverschluss für DT-Mobil Easy 125l und 200l, komplett mit zwei Schlüsseln	10214	
 Klappdeckel für DT-Mobil Easy 210l	11062	
Klappdeckel für DT-Mobil Easy Pick-up 210l, 440l und 440/50l	11057	
 Klappdeckel für DT-Mobil Easy 430l, 460l, 600l, 850/100l und 980l (kann rechts oder links angeschlagen werden)	8833	
 Digitaler Durchflusszähler K24 für Elektropumpe 12V und 24V, 40 l/min für DT-Mobil Easy 200l	8832	
Digitaler Durchflusszähler K24 für Elektropumpe 12V und 24V, 40 l/min, für DT-Mobil Easy 430l, 460l und 600l	8908	
Digitaler Durchflusszähler K24 für DT-Mobil Easy 210l, Pick-up 210l, 440l und 440/50l	11111	
Digitaler Durchflusszähler K24 für DT-Mobil Easy 850/100l und 980l	10905	
 Zählwerk K33 für DT-Mobil Easy 980l mit Handpumpe	11171	
 Füllstandsanzeiger für DT-Mobil Easy Pick-up 210l	11256	
Füllstandsanzeiger für DT-Mobil Easy 440l	11058	
Füllstandsanzeiger für DT-Mobil Easy 440l/50l	11059	
Füllstandsanzeiger für DT-Mobil Easy 850/100l und 980l (ab Baujahr 2021)	11503	
 Füllstandsanzeiger für DT-Mobil Easy 430l und 460l	8881	
 Füllstandsanzeiger für DT-Mobil Easy 600l	10089	
Füllstandsanzeiger für DT-Mobil Easy 850/100l und 980l (bis Baujahr 2020)	10830	
 Antirutschmatte für DT-Mobil Easy 125l 200l und 210l, öl- und witterungsbeständig	10166	
Antirutschmatte für DT-Mobil Easy Pick-up 210l, 430l, 440l, 440/50l, 460l und 600l, öl- und witterungsbeständig	10167	
 Stecker DIN 9680, 3-polig, 6-24 V, max. 25A, IP54	10229	
Steckdose DIN 9680, 3-polig, 6-24 V, max. 25A, IP54	10230	
 Klebeschilder-Set zur Nachrüstung der DT-Mobil Easy	10261	

## ZUBEHÖR FÜR DT-MOBIL EASY MIT CAS-AKKUSYSTEM

 a Ladegerät ASC55, 220 - 240 VAC, 3 A, CAS	<b>NEU</b>	11385	
 b Li-Power Akku 18 V / 2,0 Ah CAS	<b>NEU</b>	11386	
 c Li-Power Akku 18 V / 4,0 Ah CAS	<b>NEU</b>	11387	
 d Li-HD Akku 18 V / 8,0 Ah CAS	<b>NEU</b>	11388	

## Mobile Tankanlagen für Diesel MIT ADR-ZULASSUNG

# CEMO CUBE MOBIL 980 L PG 4

Diesel

**Zugelassen für den Transport nach ADR**  
Wiederkehrende Prüfung nach 2 1/2 Jahren gem. ADR 6.5.4.4.1 b) und ADR 6.5.4.4.2 b).\*\*\*  
**Zugelassen als Lagertank mit allgemeiner bauaufsichtlicher Zulassung Z-40.21-589**

- kompakte Bauform, einfach zu bedienen
- mit integrierter Schwallwand
- mit integrierter Auffangwanne
- mit optischer Leckageanzeige
- Füllstutzen integriert
- integrierte Belüftung mit Druckentlastung
- Füllstandsanzeiger
- Entnahmeleitung 1" mit Absperrventil
- Automatik-Zapfpistole mit Zapfpistolenhalter
- mit Klappdeckel
- integrierte Stapeltaschen
- integrierte Tragegriffe
- komplett montiert



Tank mit integrierter Auffangwanne bietet doppelte Sicherheit

ergonomisch und kompakt

unterfahrbar

Zugelassen zur Lagerung und zum Transport



CUBE Mobil 980 L Premium

### Ausführung Basic

mit leistungsfähiger Elektropumpe, 4 m Befüllschlauch DN 25 (ohne Schlauchaufroller, Zähler und Filter) und Automatik-Zapfpistole

### Ausführung Premium

mit leistungsfähiger Elektropumpe, Schlauchaufroller mit 8 m Schlauch DN 25, Zähler, Filter mit Wasserabscheider und Automatik-Zapfpistole



Ausführung ohne Pumpe mit Schnellkupplung



Ausführung mit Handpumpe 60 l/min

### Pumpen

Elektropumpe Bipump 12 V, 500 W, ca. 85 l/min\*

Elektropumpe Cematic Duo 24/12 V, 420 W, ca. 70/35 l/min\*

Elektropumpe Cematic 72, 230 V, 500 W, ca. 72 l/min\*



Ausführung Basic mit Cematic Duo 24/12 V



Ausführung Premium mit Bipump 12 V

### CEMO CUBE MOBIL 980 L OHNE PUMPE BZW. MIT HANDPUMPE

Bezeichnung	Inhalt l	Außenmaße cm (b x t x h)	Gewicht ca. kg	Best.-Nr.
980 ohne Pumpe mit Schnellkupplung	980	130 x 112 x 118	102	11677
980 mit Handpumpe 60 l/min, 4 m Befüllschlauch DN 19, Zapfventil	980	130 x 112 x 118	117	11678

### CEMO CUBE MOBIL 980 L MIT ELEKTROPUMPE

Bezeichnung	Inhalt l	Außenmaße cm (b x t x h)	Gewicht ca. kg	Elektropumpenausführung		
				Bipump 12 V	Cematic Duo 24/12 V	Cematic 230 V
				Best.-Nr.	Best.-Nr.	Best.-Nr.
<b>980 Basic</b>	980	130 x 112 x 118	123	11632	11634	11636
<b>980 Premium</b>	980	130 x 112 x 118	145	11633	11635	11637

\* Pumpenleistung bei freiem Auslauf. Bitte beachten Sie, dass sich die Pumpenleistung je nach Schlauchlänge und Schlauchquerschnitt deutlich reduzieren kann.  
\*\*\* Bitte beachten Sie, dass die Transportzulassung für alle Kunststoff-IBC zeitlich auf 5 Jahre begrenzt ist.





# Öl-Abtropfmatte PG 4

Diesel



### Die mobile Abfüllfläche für die Baustellenbetankung

- innovatives Auffangsystem für Öl
- Anwendung innen und außen möglich
- nimmt Öl auf, weist Wasser ab
- extrem hohe Aufnahmekapazität
- kann auch bei Regen eingesetzt werden

Eine saubere Lösung:  
die innovative Öl-Abtropfmatte  
in 3 Größen verfügbar



Bezeichnung	Maximale Aufnahmekapazität l	Abmessung (l x b) cm	Gewicht ca. kg	Best.-Nr.
Öl-Abtropfmatte M10	10	90 x 69	2	11638
Öl-Abtropfmatte XL30	30	137 x 137	5	11639
Öl-Abtropfmatte XXL40	44	218 x 137	8,5	11640

Wo Diesel und AdBlue® in mobilen Einsätzen benötigt werden, müssen Tanks schnell und unkompliziert befüllt werden.

CEMO hat für Sie die Lösung: kombinierte Anlagen die zwei Tanks enthalten. Somit müssen Sie nur einen Tank an die Einsatzstelle bringen, es stehen Ihnen aber gleichzeitig Diesel und AdBlue® zur Verfügung.

Schauen Sie sich unseren Film auf YouTube an und lassen Sie sich von der innovativen Profi-Lösung der CEMO-Tanks überzeugen.



**CEMO-Video:**  
Die COMBI-Tanks – zwei die zusammengehören



# CEMO DT MOBIL PRO PE 440 L CEMO DT MOBIL PRO PE COMBI 440/50 L PG 4

NACH ADR 1.1.3.1 c)

## DT-Mobil PRO PE und PRO PE COMBI

- Außenbehälter aus 3 mm Stahlblech lackiert, kran- und stapelbar, abschließbar
- mit Innentank für Diesel aus Polyethylen
- mit Füllstandsanzeiger

### Ausführungen Basic:

- leistungsfähige Elektropumpe 12 V bzw. 24 V, selbstansaugend, 40 l/min
- 4 m Befüllschlauch DN 19
- Automatik-Zapfpistole

### Ausführungen Premium:

- leistungsfähige Elektropumpe 12 V bzw. 24 V selbstansaugend 40 l/min
- Schlauchaufroller mit 8 m Schlauch DN 19
- Zähler K24
- Automatik-Zapfpistole

### Ausführungen COMBI mit Zusatztank für AdBlue®:

mit Elektropumpe CENTRI SP30, 12 V, 4 m Befüllschlauch DN 19 und Automatik-Zapfpistole



440/50 | COMBI Basic mit Elektropumpe 12 V

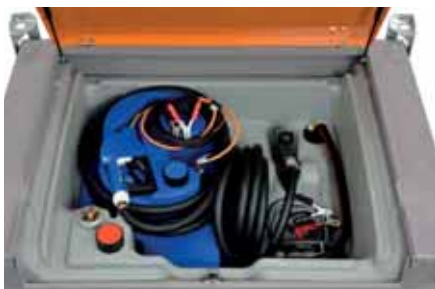

440/50 | COMBI Basic mit Elektropumpe 12 V



440 | ohne Pumpe mit Schnellkupplung



440 | Basic mit Elektropumpe 12 V



440 | Premium mit Elektropumpe 12 V

## DT-MOBIL PRO PE 440 L UND PRO PE COMBI 440/50 L

Bezeichnung	Inhalt l	Außenmaße cm (l x b x h)	Gewicht ca. kg	Best.-Nr.	Versand
PRO PE 440   ohne Pumpe, mit Schnellkupplung	440	125 x 87 x 107	196	11113	
PRO PE 440   Basic mit Elektropumpe 12 V	440	125 x 87 x 107	202	11115	
PRO PE 440   Basic mit Elektropumpe 24 V	440	125 x 87 x 107	203	11116	
PRO PE 440   Premium mit Elektropumpe 12 V	440	125 x 87 x 107	215	11117	
PRO PE 440   Premium mit Elektropumpe 24 V	440	125 x 87 x 107	216	11118	
PRO PE COMBI 440/50   Basic mit Elektropumpe 12 V	440/50	125 x 87 x 107	208	11119	
PRO PE COMBI 440/50   Basic mit Elektropumpe 24 V	440/50	125 x 87 x 107	209	11120	

## ZUBEHÖR

Bezeichnung	Best.-Nr.	Versand
Zähler K24 für Diesel	11111	

Diesel/AdBlue®





# Mobile COMBI-Tankanlagen für Diesel und AdBlue®

Viele Praktiker suchen komplette, zeitsparende und einfache Lösungen für die gemeinsame Betankung von Diesel & AdBlue® vor Ort. Das Handling der Behälter soll hierbei möglichst einfach und zeitsparend sein. Als Praxisbeispiel wird der Kombikanister (Kraftstoff und Öl) für die Motorsägen genannt. CEMO hat mit der DT-Mobil PRO COMBI die Wünsche der Profis jetzt konsequent umgesetzt.

- mit Transportzulassung nach ADR
- Inhalt 980 l, somit unter der Freigrenze von 1.000 l laut ADR 1.1.3.6.3
- auch ideal geeignet für Biodiesel und Diesel mit erhöhtem Biodieselanteil
- Ausführungen mit leistungsstarken Elektropumpen 12 V, 24 V und 230 V
- Innenbehälter mit integrierten Funktionselementen wie z. B. leistungsfähige Pumpen, Schlauchaufroller (mit Schlauch DN 25), Zähler und Filter mit Wasserabscheider, Zapfpistolenhalter, optional mit Schnellkupplungen für Zeltheizungen und Stromgeneratoren
- DT-Mobil PRO COMBI mit zweitem Innenbehälter aus Polyethylen, für AdBlue®, mit Elektropumpe CENTRI SP30
- Auffangvolumen 110 %
- zugelassen in Wasserschutzgebieten\*
- Die Stahlbehälter werden grundiert und lackiert. Wir übernehmen eine Gewährleistung auf Durchrostern von 5 Jahren.



Ladebügel

für Kranhaken oder Greifer  
Best.-Nr. 11112

## optimale Raumnutzung

kubische Bauform, dadurch optimale Raumnutzung



hochwertig beschichtet

Außenbehälter aus 3 mm Stahlblech\*\* lackiert – hochwertige Beschichtung.



hohe Stabilität

Innenbehälter aus 3 mm Stahlblech lackiert, alternativ aus Polyethylen, mit integrierter Schwallwand.



transportfreundlich

Staplertaschen und Stapelecken mit Kranösen feuerverzinkt erleichtern den Transport und die Aufstellung. Der Tank ist 2-fach stapelbar.

\* Die länderrechtlichen Aufstellbedingungen sind zu beachten – wir beraten Sie gern.

\*\* Außenbehälter bei DT MOBIL PRO ST 980 Basic aus 2,5 mm Stahlblech.



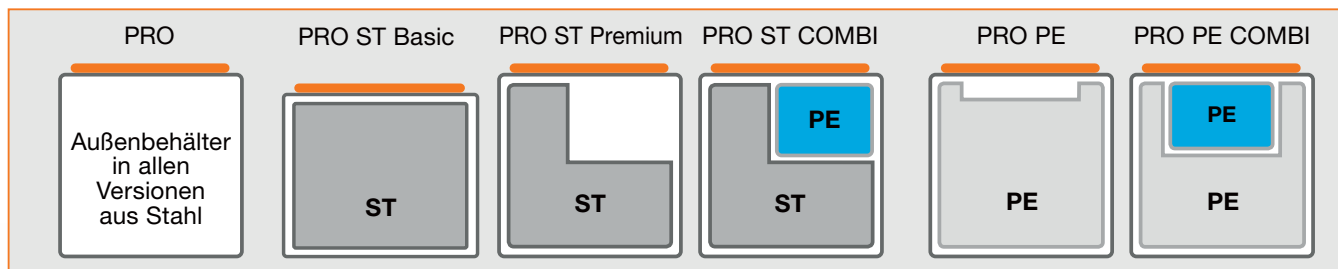

Das System DT-Mobil PRO und DT-Mobil PRO COMBI



abschließbar

Deckel diebstahlsicher abschließbar mit Stangenschloss.  
Bei DT MOBIL PRO ST 980 Basic Deckel abschließbar mit Vorhängeschloss.



Schlauchdurchführung

Für das Durchführen von  
Schläuchen und Kabeln.



leicht zu öffnen

Gasdruckfedern erleichtern das  
Öffnen und Schließen des Deckels.



platzsparend aufgeräumt

Sämtliche Armaturen sind innenliegend und dadurch geschützt.  
Innenbehälter mit integrierten Funktionselementen patentrechtlich geschützt.



übersichtlich

optische Füllstandsanzeige



doppelte Sicherheit

Leckagesonde



DT-Mobil PRO ST COMBI  
980/200 Premium Plus,  
mit Pumpe Bipump



# CEMO DT MOBIL PRO PE PG 4 MIT ADR-ZULASSUNG

## DT-Mobil PRO PE

- mit Innentank für Diesel aus Polyethylen\*\*\*\*

### Ausführungen Basic:

- leistungsfähige Elektropumpe
- 4 m Befüllschlauch DN25 (ohne Schlauchaufroller, Zähler und Filter)
- Automatik-Zapfpistole

### Ausführungen Premium:

- leistungsfähige Elektropumpe
- Schlauchaufroller mit 8 m Schlauch DN25
- Zähler K33
- Filter mit Wasserabscheider
- Automatik-Zapfpistole

### Pumpen:

- Elektropumpe Bipump 12 V, 500 W, ca. 85 l/min\*\*\*
- Elektropumpe Cematic Duo 24/12 V, 420 W, ca. 70/35 l/min\*\*\*
- Elektropumpe Cematic 72, 230 V, 500 W, ca. 72 l/min\*\*\*
- Handpumpe 60 l/min\*\*\*

Wiederkehrende Prüfungen alle 2 1/2 Jahre (siehe ADR 6.5.4.4.1 b und ADR 6.5.4.4.2 b).



DT-Mobil PRO PE 980 Basic, mit Pumpe Cematic Duo



DT-Mobil PRO PE 980 Premium, mit Pumpe Cematic Duo



DT-Mobil PRO PE 980 mit Handpumpe 60 l/min

## DT-Mobil PRO PE Basic Paket

- Inhalt 980 Liter
- mit Innentank für Diesel aus Polyethylen\*\*\*\*
- 4 m Befüllschlauch DN25 (ohne Schlauchaufroller, Zähler und Filter)
- Automatik-Zapfpistole
- Elektropumpe Bipump 12 V, 500 W, ca. 85 l/min\*\*\*

Best.-Nr. 10787



**TOPSELLER**  
**5% ERSPARNIS**



## DT-MOBIL PRO PE DIESELTANK OHNE PUMPE BZW. MIT HANDPUMPE

Bezeichnung	Inhalt l	Außenmaße cm (l x b x h)	Gewicht ca. kg	Best.-Nr.	Versand
PRO PE 980 ohne Pumpe, mit Schnellkupplung	980	136 x 115 x 130	330	10937	
PRO PE 980 mit Handpumpe 60 l/min, 4 m Befüllschlauch DN 19, Zapfventil	980	136 x 115 x 130	335	11026	

## DT-MOBIL PRO PE DIESELTANK MIT ELEKTROPUMPEN

Bezeichnung	Inhalt l	Außenmaße cm (l x b x h)	Gewicht ca. kg	Elektropumpenausführung Diesel			Versand
				Bipump 12 V Best.-Nr.	Cematic Duo 24/12 V Best.-Nr.	Cematic 72, 230 V Best.-Nr.	
PRO PE 980 Basic	980	136 x 115 x 130	365	10787	10797	10807	
PRO PE 980 Premium	980	136 x 115 x 130	385	10789	10799	10809	

\*\*\* Pumpenleistung bei freiem Auslauf. Bitte beachten Sie, dass sich die Pumpenleistung je nach Schlauchlänge und Schlauchquerschnitt deutlich reduzieren kann.

\*\*\*\* Bitte beachten Sie, dass die Transportzulassung für alle Kombinations-IBCs mit Kunststoffinnentank für Diesel zeitlich auf 5 Jahre begrenzt ist. Danach muss der Innentank erneuert werden. Wir bieten Ihnen diesen Tanktauschservice an.

**Zubehör S. 53 Tanktauschservice siehe Seite 56**  
**Zubehör Ladebügel siehe Seite 50.**



# CEMO DT MOBIL PRO PE COMBI PG 4

## MIT ADR-ZULASSUNG

### DT-Mobil PRO PE COMBI

- mit Innentank für Diesel aus Polyethylen\*\*\*\*
- ein Versorgungskabel **NEU** für beide Pumpen

#### Ausführungen Basic:

siehe DT-Mobil PRO PE

#### Ausführungen Premium:

siehe DT-Mobil PRO PE

Ausnahme:

Zähler K24 bei Ausführung DT-Mobil PRO PE COMBI 850/100 Premium

#### Zusatztank für AdBlue®:

- aus Polyethylen
- Elektropumpe CENTRI SP30, 12 V
- 5 m Befüllschlauch DN 19
- Automatik-Zapfpistole

### Pumpen:

- Elektropumpe Bipump 12 V, 500 W, ca. 85 l/min\*\*\*
- Elektropumpe Cematic Duo 24/12 V, 420 W, ca. 70/35 l/min\*\*\*
- Elektropumpe Cematic 72, 230 V, 500 W, ca. 72 l/min\*\*\*
- Elektropumpe CENTRI SP30 12 V, 220 W, ca. 25 l/min\*\*\* (bei den Ausführungen 24 V und 230 V mit Spannungswandler)



DT-Mobil PRO PE COMBI 850/100 Premium, mit Pumpe Cematic Duo



DT-Mobil PRO PE COMBI 850/100 Basic, mit Pumpe Cematic Duo

Wiederkehrende Prüfungen alle 2 ½ Jahre (siehe ADR 6.5.4.4.1 b und ADR 6.5.4.4.2 b).



### DT-Mobil PRO PE COMBI Basic Paket

- Inhalt 850/100 Liter
- mit Innentank für Diesel aus Polyethylen\*\*\*\*
- 4 m Befüllschlauch DN25 (ohne Schlauchaufroller, Zähler, Filter)
- Automatik-Zapfpistole
- Elektropumpe Bipump 12 V, 500 W, ca. 85 l/min\*\*\*
- Zusatztank für AdBlue®, Details siehe unten

Best.-Nr. 10792

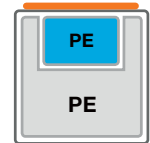

**TOPSELLER**

**5% ERSPARNIS**

### DT-MOBIL PRO PE COMBI DIESEL-/ADBLUE®-TANK MIT ELEKTROPUMPE

Bezeichnung	Inhalt l	Außenmaße cm (l x b x h)	Gewicht ca. kg	Elektropumpenausführung Diesel (AdBlue: CENTRI SP30)			Versand
				Bipump 12 V Best.-Nr.	Cematic Duo 24/12 V Best.-Nr.	Cematic 72, 230 V Best.-Nr.	
PRO PE COMBI 850/100 Basic	850/100	136 x 115 x 130	360	10792	10802	10812	
PRO PE COMBI 850/100 Premium	850/100	136 x 115 x 130	380	10794	10804	10814	

### ZUBEHÖR PASSEND FÜR DT-MOBIL PRO PE UND DT-MOBIL PRO PE COMBI

Bezeichnung	Best.-Nr.	Versand
Zähler K24 für DT-Mobil PRO PE und PRO PE COMBI für Diesel	10905	
Klebeschilder-Set zur Nachrüstung (siehe Seite 61)	10261	

Tanktauschservice siehe Seite 56

\*\*\* Pumpenleistung bei freiem Auslauf. Bitte beachten Sie, dass sich die Pumpenleistung je nach Schlauchlänge und Schlauchquerschnitt deutlich reduzieren kann.

\*\*\*\* Bitte beachten Sie, dass die Transportzulassung für alle Kombinations-IBCs mit Kunststoffinnentank für Diesel zeitlich auf 5 Jahre begrenzt ist. Danach muss der Innentank erneuert werden. Wir bieten Ihnen diesen Tanktauschservice an.



NEU: per APP  
Preise und Lieferzeiten



für sicheres Lagern

# CEMO DT MOBIL PRO ST PG 4

MIT ADR-ZULASSUNG

## DT-Mobil PRO ST

- mit Innentank für Diesel aus 3 mm Stahlblech lackiert
- Zulassung zeitlich unbegrenzt
- **NEU** mit Grenzwertgeber

### Ausführungen Basic:

- leistungsfähige Elektropumpe
- 4 m Befüllschlauch DN25 (ohne Schlauchaufroller, Zähler und Filter)
- Automatik-Zapfpistole

### Ausführungen Premium:

- leistungsfähige Elektropumpe
- Schlauchaufroller mit 8 m Schlauch DN25
- Zähler K33
- Filter mit Wasserabscheider
- Automatik-Zapfpistole

### Ausführungen Premium Plus:

- leistungsfähige Elektropumpe
- Schlauchaufroller mit 8 m Schlauch DN25
- Zähler mit Zugangskontrolle und Tankdatenverwaltungssystem „CMO 10“ für bis zu 250 Benutzer, inkl. 5 Benutzerschlüssel und 1 Masterschlüssel
- Filter mit Wasserabscheider
- Automatik-Zapfpistole

### Ausführungen Premium Plus SIM:

- wie Premium Plus, zusätzlich mit:
- Modem für Datenfernübertragung
- GPS-Funktion
- elektronische Inhaltsanzeige

Wiederkehrende Prüfungen alle 2 ½ Jahre (siehe ADR 6.5.4.4.1 b und ADR 6.5.4.4.2 b).



DT-Mobil PRO ST 980 Premium, mit Pumpe Cematic 72



Grenzwertgeber

PRO ST Premium

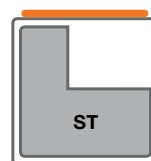

PRO ST Basic



### Pumpen:

- Elektropumpe Bipump 12 V, 500 W, ca. 85 l/min\*\*\*
- Elektropumpe Cematic Duo 24/12 V, 420 W, ca. 70/35 l/min\*\*\*
- Elektropumpe Cematic 72, 230 V, 500 W, ca. 72 l/min\*\*\*
- Handpumpe 60 l/min\*\*\*



DT-Mobil PRO ST 980 Basic, mit Pumpe Cematic 72



DT-Mobil PRO ST 980 Basic mit Handpumpe 60 l/min

Informationen zu Premium Plus und Plus SIM auf Seite 56

## DT-MOBIL PRO ST DIESELTANK OHNE PUMPE BZW. MIT HANDPUMPE

Bezeichnung	Inhalt l	Außenmaße cm (l x b x h)	Gewicht ca. kg	Best.-Nr.	Versand
DT-Mobil PRO ST 980 Basic ohne Pumpe, mit Schnellkupplung	980	136 x 115 x 118	430	11401	
DT-Mobil PRO ST 980 Basic mit Handpumpe 60 l/min, 4 m Befüllschlauch DN 19, Zapfventil	980	136 x 115 x 118	440	11372	

## DT-MOBIL PRO ST DIESELTANK MIT ELEKTROPUMPEN

Bezeichnung	Inhalt l	Außenmaße cm (l x b x h)	Gewicht ca. kg	Elektropumpenausführung Diesel			Versand
				Bipump 12 V Best.-Nr.	Cematic Duo 24/12 V Best.-Nr.	Cematic 72, 230 V Best.-Nr.	
PRO ST 980 Basic	980	136 x 115 x 118	450	11369	11370	11371	
PRO ST 980 Premium	980	136 x 115 x 130	525	11402	11403	11404	
PRO ST 980 Premium Plus	980	136 x 115 x 130	525	11405	11406	11407	
PRO ST 980 Premium Plus SIM	980	136 x 115 x 130	525	11408	11409	11410	

## ZUBEHÖR PASSEND FÜR DT-MOBIL PRO ST OHNE PUMPE BZW. MIT HANDPUMPE

Bezeichnung	Best.-Nr.	Versand
Entnahmeleitung mit Schnellkupplungsset 1/2" (Vor- und Rücklauf)	11506	
Zählwerk K33 für DT Mobil PRO ST mit Handpumpe	11171	
Zählwerk K33 für DT Mobil PRO ST Basic	11423	
Filter mit Wasserabscheider für DT Mobil PRO ST Basic	11424	

\*\*\* Pumpenleistung bei freiem Auslauf. Bitte beachten Sie, dass sich die Pumpenleistung je nach Schlauchlänge und Schlauchquerschnitt deutlich reduzieren kann.

Zubehör für DT-Mobil PRO ST und PRO ST COMBI mit Elektropumpe s. S. 55. Zubehör Ladebügel s. S. 50.

# CEMO DT MOBIL PRO ST COMBI PG 4

## MIT ADR-ZULASSUNG

### DT-Mobil PRO ST COMBI

- mit Innentank für Diesel aus 3 mm Stahlblech lackiert
- Zulassung zeitlich unbegrenzt
- mit Grenzwertgeber
- ein Versorgungskabel **NEU** für beide Pumpen

#### Ausführungen Basic:

siehe DT-Mobil PRO ST

#### Ausführungen Premium:

siehe DT-Mobil PRO ST

#### Ausführungen Premium Plus:

siehe DT-Mobil PRO ST

#### Ausführungen Premium Plus SIM:

siehe DT-Mobil PRO ST

#### Zusatztank für AdBlue®:

- aus Polyethylen
- Elektropumpe CENTRI SP30, 12 V
- 5 m Befüllschlauch DN 19
- Automatik-Zapfpistole



DT-Mobil PRO ST COMBI 980/200 Premium, mit Pumpe Bipump

### Pumpen:

- Elektropumpe Bipump 12 V, 500 W, ca. 85 l/min\*\*\*
- Elektropumpe Gematic Duo 24/12 V, 420 W, ca. 70/35 l/min\*\*\*
- Elektropumpe Gematic 72, 230 V, 500 W, ca. 72 l/min\*\*\*
- Elektropumpe CENTRI SP30 12 V, 220 W, ca. 25 l/min\*\*\* (bei den Ausführungen 24 V und 230 V mit Spannungswandler)



DT-Mobil PRO ST COMBI 980/200 Premium Plus, mit Pumpe Bipump

Wiederkehrende Prüfungen alle 2 ½ Jahre (siehe ADR 6.5.4.4.1 b und ADR 6.5.4.4.2 b).

### PRO ST COMBI

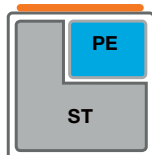

Grenzwertgeber



Zubehör Entnahmeleitung mit Schnellkupplungsset jeweils mit Gegenstück und Anschluss 1/2" AG für Vor- und Rücklauf passend zu mobilen Ölheizern und Generatoren



## DT-MOBIL PRO ST COMBI DIESEL-/ADBLUE®-TANK MIT ELEKTROPUMPEN

Bezeichnung	Inhalt l	Außenmaße cm (l x b x h)	Gewicht ca. kg	Elektropumpenausführung Diesel (AdBlue: CENTRI SP30)			Versand
				Bipump 12 V Best.-Nr.	Gematic Duo 24/12 V Best.-Nr.	Gematic 72, 230 V Best.-Nr.	
PRO ST COMBI 980/200 Basic	980/200	136 x 115 x 130	510	11411	11412	11413	
PRO ST COMBI 980/200 Premium	980/200	136 x 115 x 130	535	11414	11415	11416	
PRO ST COMBI 980/200 Premium Plus	980/200	136 x 115 x 130	535	11417	11418	11419	
PRO ST COMBI 980/200 Premium Plus SIM	980/200	136 x 115 x 130	535	11420	11421	11422	

## ZUBEHÖR PASSEND FÜR DT-MOBIL PRO ST UND DT-MOBIL PRO ST COMBI MIT ELEKTROPUMPE

Bezeichnung	Best.-Nr.	Versand
Zähler K33 für DT-Mobil PRO ST COMBI mit Elektropumpe	10906	
Klebeschilder-Set zur Nachrüstung (siehe Seite 61)	10261	
Entnahmeleitung mit Schnellkupplungsset 1/2" (Vor- und Rücklauf)	11506	

\*\*\* Pumpenleistung bei freiem Auslauf. Bitte beachten Sie, dass sich die Pumpenleistung je nach Schlauchlänge und Schlauchquerschnitt deutlich reduzieren kann.

Zubehör Ladebügel siehe Seite 50.

Diesel/AdBlue®







# CEMO Tank-Tauschservice und Rundum-Sorglos-Paket für DT MOBIL PRO PE und COMBI PG 100

Die Transportzulassung für alle Kombinations-IBCs wie z.B. unsere DT-Mobil PRO PE und PRO PE COMBI ist zeitlich auf 5 Jahre begrenzt.

Danach muss der Innentank für Diesel erneuert werden. Wir bieten diesen Tanktauschservice inkl. Prüfzeugnis nach ADR an.

Das hat für Sie folgende Vorteile:

- Die gemäß ADR 6.5.4.4.1 a) für alle metallenen IBC, alle starren Kunststoff-IBC und alle Kombinations-IBC geforderte Inspektion durch einen Sachverständigen nach 5 Jahren (Kosten ca. 260,- €) ist im Tanktauschservice inbegriffen.
- Die komplette Tankanlage wird durch sachkundiges Personal überprüft.
- Eventuell zusätzlich erforderliche Reparaturarbeiten können kostengünstig miterledigt werden.

Zusätzlich bieten wir ein **10 Jahre Rundum-Sorglos-Paket** an.

Das Paket beinhaltet folgende Leistungen:

- Sachkundigenprüfung nach 2,5 und 7,5 Jahren
- Tank-Tauschservice nach 5 Jahren
- Organisation der Prüftermine



DT-Mobil PRO PE 980 Basic, mit Pumpe Cematic Duo



DT-Mobil PRO PE COMBI 850/100 Basic, mit Pumpe Cematic Duo

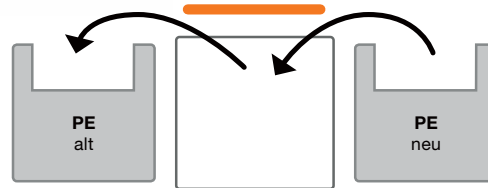

Bezeichnung

Best.-Nr.

Tausch des Innentanks der Ausführungen PRO PE, inkl. Prüfzeugnis nach ADR	10874
Tausch des Innentanks der Ausführungen PRO PE COMBI, inkl. Prüfzeugnis nach ADR	10875
10 Jahre* Rundum-Sorglos-Paket (inklusive 2x Sachkundigenprüfung und Behältertausch nach ADR für Ausführung PRO PE	11287
10 Jahre* Rundum-Sorglos-Paket (inklusive 2x Sachkundigenprüfung und Behältertausch nach ADR für Ausführung PRO PE COMBI	11288

\* gültig ab Herstellungsdatum

## TANKANLAGEN PREMIUM PLUS UND PLUS SIM\*\*\* MIT MANAGEMENTSYSTEM CMO10



# CEMO DT MOBIL PG 4

## Einzeltankanlage für den mobilen Einsatz im Freien und im Gebäude

Zulassung zeitlich unbegrenzt

- zugelassen nach ADR zum Transport
- Inhalt 400, 600 oder 980 Liter, somit unter der Freigrenze von 1000 Litern laut ADR Kapitel 1.1.3.6.3.

- verzinkt
- mit zwei Kranösen und Stapeltaschen
- Schutzring für Pumpenanlage
- Peilstab
- Entnahmeleitung R 1", absperrbar
- Entlüftungsleitung R 1 1/2", verschließbar
- Befüllstutzen R 2", verschließbar
- DT 980 mit Grenzwertgeber
- ab 5 Stück in Firmenfarbe möglich

### Doppelwandige Ausführung:

- auch als Lagertank nach DIN 6623 zugelassen
- zugelassen in Wasserschutzgebieten\*
- mit Leckanzeigergerät

### Einwandige Ausführung:

Bei Verwendung in Wasserschutzgebieten ist eine Auffangwanne vorzusehen

Wiederkehrende Prüfungen alle 2 1/2 Jahre (siehe ADR 6.5.4.4.1 b und ADR 6.5.4.4.2 b).



Ausführung mit Pumpenschrank doppelwandig, feuerverzinkt



Ausführung mit Pumpenhaube doppelwandig, feuerverzinkt (siehe auch Mobilpaket 980l)

**TOPSELLER**

**5% ERSPARNIS**

**MOBILPAKET**  
Best.-Nr. 10287

Diesel

## MOBILPAKET 980 L

Bezeichnung	Best.-Nr.	Versand
DT-MOBIL 980 l <u>doppelwandig</u> , verzinkt, mit abschließbarer Pumpenhaube (Best.-Nr. 7386) und Elektropumpe 12V, 50l/min, mit Automatik-Zapfpistole und 4 m Befüllschlauch (Best.-Nr. 7981)	10287	

## DT-MOBIL EINWANDIG, FEUERVERZINKT

DIESELTANKANLAGE WIE OBEN BESCHRIEBEN,  
ZULASSUNGS-NR.: D/BAM 6167/31A (400 L UND 600 L), D/BAM 5454/31A (980 L)

beidseitig feuerverzinkte Ausführung	Inhalt l	Maße in cm (l x b x h)	Gewicht ca. kg	Best.-Nr.	Versand
A mit abschließbarer Pumpenhaube, komplett montiert (ohne Pumpe usw.)	400	95 x 95 x 147	146	7316	
	600	95 x 95 x 176	171,5	7314	
	980	120 x 120 x 177	179,5	7233	
B mit abschließbarem Pumpenschrank, komplett montiert (ohne Pumpe usw.)	400	95 x 95 x 147	160	7746	
	600	95 x 95 x 177	185	7747	
	980	120 x 120 x 177	193	7748	

## DT-MOBIL DOPPELWANDIG, FEUERVERZINKT

DIESELTANKANLAGE WIE OBEN BESCHRIEBEN,  
ZULASSUNGS-NR.: D/BAM 6599/31A (400 L UND 600 L VERZINKT), D/BAM 6600/31A (980 L VERZINKT)

beidseitig feuerverzinkte Ausführung	Inhalt l	Maße in cm (l x b x h)	Gewicht ca. kg	Best.-Nr.	Versand
A mit abschließbarer Pumpenhaube, komplett montiert (ohne Pumpe usw.)	400	96 x 96 x 150	216	7577	
	600	96 x 96 x 177	258	7578	
	980	121 x 121 x 181	305	7386	
B mit abschließbarem Pumpenschrank, komplett montiert (ohne Pumpe usw.)	400	96 x 96 x 150	229	7749	
	600	96 x 96 x 177	271	7750	
	980	121 x 121 x 181	318	7751	

\* Die länderrechtlichen Aufstellbedingungen sind zu beachten – wir beraten Sie gern.



# CEMO DT MOBIL PG 4

Diesel

## Einzeltankanlage für den mobilen Einsatz im Freien und im Gebäude

Zulassung zeitlich unbegrenzt

- zugelassen nach ADR zum Transport
- Inhalt 980 Liter, somit unter der Freigrenze von 1000 Litern laut ADR Kapitel 1.1.3.6.3.
- lackiert
- mit zwei Kranösen und Staplertaschen
- Schutzring für Pumpenanlage
- Peilstab
- Entnahmeleitung R 1", absperrbar
- Entlüftungsleitung R 1 1/2", verschließbar
- Befüllstutzen R 2", verschließbar
- DT 980 mit Grenzwertgeber
- ab 5 Stück in Firmenfarbe möglich

### Doppelwandige Ausführung:

- auch als Lagertank nach DIN 6623 zugelassen
- zugelassen in Wasserschutzgebieten\*
- mit Leckanzeigergerät

### Einwandige Ausführung:

Bei Verwendung in Wasserschutzgebieten ist eine Auffangwanne vorzusehen

Wiederkehrende Prüfungen alle 2 1/2 Jahre (siehe ADR 6.5.4.4.1 b und ADR 6.5.4.4.2 b).



Ausführung mit Pumpenhaube doppelwandig lackiert (siehe auch Mobilpaket 980 I)

**TOPSELLER**

**5% ERSPARNIS**

**MOBILPAKET**  
Best.-Nr. 7216 + 7858

## MOBILPAKET 980 L

Bezeichnung	Best.-Nr.	Versand
DT-MOBIL 980 I einwandig, lackiert, mit abschließbarer Pumpenhaube (Best.-Nr. 8587) und Elektropumpe 12V, 50l/min, mit Automatik-Zapfpistole und 4 m Befüllschlauch (Best.-Nr. 7981)	7216	
DT-MOBIL 980 I doppelwandig, lackiert, mit abschließbarer Pumpenhaube (Best.-Nr. 7384) und Elektropumpe 12V, 50l/min, mit Automatik-Zapfpistole und 4 m Befüllschlauch (Best.-Nr. 7981)	7858	

## DT-MOBIL EINWANDIG, LACKIERT DIESELTANKANLAGE WIE OBEN BESCHRIEBEN ZULASSUNGS-NR.: D/BAM 5454/31A (980 L)

auch für  
**Biodiesel**  
**Pflanzenöle**

lackierte Ausführung***	Inhalt l	Maße in cm (l x b x h)	Gewicht ca. kg	Best.-Nr.	Versand
A ohne Pumpenhaube, komplett montiert (ohne Pumpe usw.)	980	120 x 120 x 126	175	8586	
B mit abschließbarer Pumpenhaube, komplett montiert (ohne Pumpe usw.)	980	120 x 120 x 177	179,5	8587	

## DT-MOBIL DOPPELWANDIG, LACKIERT DIESELTANKANLAGE WIE OBEN BESCHRIEBEN ZULASSUNGS-NR.: D/BAM 6600/31A (980 L LACKIERT)

auch für  
**Biodiesel**  
**Pflanzenöle**

lackierte Ausführung***	Inhalt l	Maße in cm (l x b x h)	Gewicht ca. kg	Best.-Nr.	Versand
A ohne Pumpenhaube, komplett montiert (ohne Pumpe usw.)	980	122 x 122 x 141	300	7383	
B mit abschließbarer Pumpenhaube, komplett montiert (ohne Pumpe usw.)	980	122 x 122 x 177	305	7384	

\*\*\* Ab 5 Stück in Firmenfarbe möglich.



























Komplett-Montage der DT-Mobil mit Pumpe	8379	
---	------	--

\*Die länderrechtlichen Aufstellbedingungen sind zu beachten – wir beraten Sie gern.



# CEMO DT MOBIL PG 4

## ZUBEHÖR PASSEND FÜR EIN- UND DOPPELWANDIGE MOBILE DIESELTANKANLAGEN PG 4

Bezeichnung	Best.-Nr.	Versand
 <p>abschließbare Pumpenhaube (in Variante B enthalten)</p>	7219	
 <p>abschließbarer Pumpenschrank mit Zapfpistolenhalter</p>	7763	
 <p>Handpumpe, 30 l/min, mit Handzapfventil und 4 m Befüllschlauch, Dichtung Viton</p>	<b>NEU</b> 11683	
 <p>Elektropumpe 12 V, 50 l/min, mit Automatik-Zapfpistole und 4 m Befüllschlauch</p>	7981	
 <p>Elektropumpe 24 V, 70 l/min, mit Automatik-Zapfpistole und 4 m Befüllschlauch (kann auch mit 12 V betrieben werden, die Pumpenleistung beträgt dann 35 l/min.) Sicher selbstansaugend nur bei Betrieb mit 24 V.</p>	7982	
 <p>Elektropumpe 230 V, 50 l/min, mit Automatik-Zapfpistole und 4 m Befüllschlauch</p>	7222	
 <p>Elektropumpe 230 V, 80 l/min, mit LKW-Automatik-Zapfpistole und 6 m Befüllschlauch DN 25</p>	10689	
 <p>Zählwerk für Handpumpe und Elektropumpe</p>	7753	
 <p>Verlängerungsschlauch DN 19 für Elektropumpe ca. 50 l/min</p>	2 m, mit 1" Anschluss	7071 
	4 m, mit 1" Anschluss	7072 
 <p>Spritzschutz-Einsatz für DT-Mobil bei Zapfpistolen-Befüllung Zum einfacheren Befüllen mittels Zapfpistole. Als Abdichtelement zwischen Befüll- und Auslaufstutzen der Zapfpistole. Nach dem Befüllvorgang kann der Spritzschutz-Einsatz im Befüllstutzen verbleiben.</p>	8272	
 <p>Batteriekabel 2,3 m mit Euronormdose 3-polig</p>	8194	
 <p>Ratschen-Zurrgurt 35 mm x 3 m, 2-teilig mit Spitzhaken</p>	8834	
 <p>Klebeschilder-Set zur Nachrüstung der DT-Mobil und KS-Mobil</p>	10261	

Weitere Schlauchlängen siehe Seite 118.



# CEMO DT MOBIL liegend PG 4

## Einzeltankanlage für den mobilen Einsatz im Freien und im Gebäude mit Zulassungs-Nr. PA-06-W 187

Zulassung zeitlich unbegrenzt

- zugelassen nach ADR zum Transport
- Größe 980l zugelassen als Lagertank nach DIN 6624-2
- auch ideal geeignet für Biodiesel und Diesel mit erhöhtem Biodieselanteil
- zugelassen in Wasserschutzgebieten
- doppelwandig
- lackiert  
(ab 5 Stück in Firmenfarbe möglich)
- zwei Kranösen und Staplertaschen
- Peilstab, Grenzwertgeber und Leckanzeigergerät

Wiederkehrende Prüfung alle 2½ Jahre  
(siehe ADR 6.5.4.4.1 b und ADR 6.5.4.4.2 b).



### Stabiler Staukasten:

- abschließbar, einbruchsicher
- Schutz gegen Beschädigung der Pumpenanlage
- Anlage 2-fach stapelbar in befülltem Zustand (Größe 980l), geprüft mit 4-facher Sicherheit (6t)
- Entnahmeleitung R 1", absperbar
- Entlüftungsleitung R 1½", verschließbar
- Befüllstutzen R 2", verschließbar

auch für  
**Biodiesel**  
**Pflanzenöl**



## DT-MOBIL DOPPELWANDIG, LIEGEND

Bezeichnung	Inhalt l	Maße in cm (l x b x h)	Gewicht ca. kg	Best.-Nr.	Versand
980l doppelwandig liegend	980	136 x 105 x 160	450	7765	
2000l doppelwandig liegend*	2000	190 x 130 x 185	650	8837	
2500l doppelwandig liegend*	2500	240 x 130 x 185	750	8838	
3000l doppelwandig liegend*	3000	170 x 165 x 220	780	8839	

\*auftragsbezogene Fertigung

## ZUBEHÖR

Bezeichnung	Best.-Nr.	Versand
Elektropumpe 12 V, 50 l/min, mit Automatik-Zapfpistole und 4 m Befüllschlauch	7981	
Elektropumpe 24 V, 70 l/min, mit Automatik-Zapfpistole und 4 m Befüllschlauch (kann auch mit 12 V betrieben werden, die Pumpenleistung beträgt dann 35 l/min.) Sicher selbstansaugend nur bei Betrieb mit 24 V.	7982	
Elektropumpe 230 V, 50 l/min, mit Automatik-Zapfpistole und 4 m Befüllschlauch	7222	
Elektropumpe 230 V, 80 l/min, mit LKW-Automatik-Zapfpistole und 6 m Befüllschlauch DN 25	10689	
Zählwerk für Elektropumpe	7753	

Weiteres Zubehör siehe Seite 59.

# Zuverlässige Energieversorgung für mobile Heizgeräte und Generatoren

Mobile Diesel- und Heizöltanks für Heizgebläse und Stromgeneratoren

Indoor und Outdoor

Transportfreundlich mit Reifen, Stapeltaschen oder Fußpalette

Fassungsvolumen von 60 Liter bis 1.500 Liter



## CEMO MULTI Tank PG 4

### Einzeltank

- aus HDPE mit integrierter verzinkter Stahlblech-Auffangwanne
- mit fest verbundener Stahlblechpalette zum Unterfahren mit Gabelstaplern oder Hubwagen von vier Seiten
- serienmäßiges Zubehör wie Füllstandsanzeige, optische Leckageanzeige, integrierte Tragegriffe
- befüllbar mit Zapfpistole (außer MULTI-Tank 1500l)
- ohne Pumpe
- zur Lagerung von Diesel, RME, auch in Wasserschutzgebieten ohne Auffangwanne\*
- zugelassen zur Aufstellung im Gebäude

### Besondere Vorteile:

- zugelassen für den Transport nach ADR, ohne aufgebaute Pumpe – wiederkehrende Prüfung nach 2 ½ Jahren (siehe ADR 6.5.4.4.1 b und ADR 6.5.4.4.2 b).\*\*\*
- tiefer Schwerpunkt erhöht die Standsicherheit und verbessert das Handling/Transport.



Fußpaletten mit Anfahrerschutz



Inhalt l	Maße cm (l x b x h)	Lager- und Transport-Zulassungs-Nr.	Gewicht ca. kg	Best.-Nr.	Versand
400	73 x 74 x 117	Z-40.21-365 / D/BAM6403/31 HA1	55	7536	
750	98 x 80 x 146	Z-40.21-288 / D/BAM11580/31 HA1	82	7381	
1000	128 x 80 x 147	Z-40.21-288 / D/BAM11581/31 HA1	100	7382	
1500	164 x 80 x 191	Z-40.21-432 / D/BAM6404/31 HA1	165	7539	

\* Die länderrechtlichen Aufstellbedingungen sind zu beachten. Wir beraten Sie gern.

\*\*\*Die Transportzulassung für alle Kunststoff-IBC ist zeitlich auf 5 Jahre begrenzt.

Zubehör siehe Seite 27.





## CEMO Diesel- und Heizöl-Trolley PG 4

Die mobile Lösung für die Versorgung von Heizungsanlagen und Generatoren.  
Nutzen Sie den Trolley z. B. im Falle der Notversorgung wenn der Heizöltank getauscht wird.

### Diesel and Heizöl-Trolley 60l und 100l

- zulässig für den Transport zum unmittelbaren Verbrauch nach ADR 1.1.3.1 c)
- Behälter aus Polyethylen mit integriertem Handgriff und Tragegriffen
- Füllstutzen mit integrierter Be- und Entlüftung
- Entnahmeleitung mit Schnellkupplung 3/8" mit Gegenstück
- Rücklaufleitung mit Schnellkupplung 3/8" mit Gegenstück
- große Räder, Ø 240 mm (60 l) bzw. Ø 300 mm (100 l) für einfaches Handling im Gelände und über Treppen
- Schwallwand integriert
- integrierte Vertiefung zur Befestigung mit Ratschen-Zurring während des Transportes (100 l)



Bezeichnung/Inhalt	Maße in cm (l x b x h)	Gewicht ca. kg	Best.-Nr.	Versand
Diesel- und Heizöl-Trolley 60 l mit Schnellkupplung	90 x 53 x 38	12	10526	
Diesel- und Heizöl-Trolley 100 l mit Schnellkupplung	100 x 59 x 43	17	10527	

## CEMO DT MOBIL EASY Generatortank PG 4

Die innovative Diesel- und Heizöl-Tankanlage mit einer Vielzahl an Vorteilen.  
Transportfreundlich durch robusten Aufbau, Verzurr-Möglichkeit und Unterfahrbarkeit.

### DT-Mobil Easy Generatortank

- **980 Liter:** zugelassen für den Transport nach ADR\* 210 und 440 Liter: zulässig für den Transport zum unmittelbaren Verbrauch nach ADR 1.1.3.1 c)
- Füllstutzen integriert
- integrierte Belüftung mit Druckentlastung
- integrierte Stapeltaschen und Tragegriffe
- integrierte Vertiefungen (210l und 440l) bzw. Ösen (980l) zur Befestigung mit Ratschen-Zurring während des Transportes
- **980 Liter:** inkl. Klappdeckel und Füllstandanzeiger  
**210 und 440 Liter:** inklusive Klappdeckel

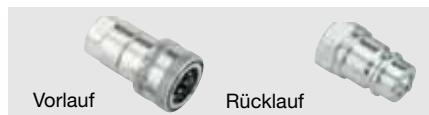

Schnellkupplungsset jeweils mit Gegenstück und Anschluss 1/2" IG für Vor- und Rücklauf passend zu mobilen Ölheizern und Generatoren



Bezeichnung	Inhalt l	Maße in cm (l x b x h)	Gewicht ca. kg	Best.-Nr.	Versand
210 Generatortank	210	78,5 x 59,5 x 68,5	21	11374	
440 Generatortank	440	118 x 80 x 71	36	11375	
980 Generatortank	980	127 x 107 x 112	95	11376	

\* Bitte beachten Sie, dass die Transportzulassung für alle Kombinations-IBCs mit Kunststoffinnentank für Diesel zeitlich auf 5 Jahre begrenzt ist.

# CEMO DT MOBIL PRO Generatortank PG 4

# CEMO CUBE MOBIL Generatortank PG 4

Die extrem hohe Stabilität durch den Stahl-Außenbehälter mit feuerverzinkten Stahl-Staplertaschen und Stapelecken mit Kranösen zeichnen unseren DT-Mobil PRO Tank aus.

Der neue CUBE-Tank Mobil besticht mit seiner PE-Auffangwanne durch ein geringeres Gewicht.

- Transportzulassung nach ADR (980 I)
- Anschlüsse mit Schnellkupplung für Zeltheizungen und Stromgeneratoren
- **DT-Mobil PRO PE 440 Generatortank:** mit Innentank für Diesel aus Polyethylen zulässig nach ADR 1.1.3.1 c) mit 2 Anschlüssen mit Schnellkupplung
- **DT-Mobil PRO PE 980 Generatortank:** mit Innentank für Diesel aus Polyethylen\*\*\* mit 2 Anschlüssen mit Schnellkupplung (1 x Vorlauf, 1 x Rücklauf)
- **DT-Mobil PRO ST 980 Generatortank:** Zulassung zeitlich unbegrenzt, mit Innentank für Diesel aus 3 mm Stahlblech lackiert, mit 4 Anschlüssen mit Schnellkupplung (2 x Vorlauf, 2 x Rücklauf), mit Grenzwertgeber
- **CUBE Mobil Generatortank 980:** mit Innentank und Auffangwanne aus Polyethylen\*\*\* mit 2 Anschlüssen mit Schnellkupplung (1 x Vorlauf, 1 x Rücklauf)



DT-Mobil PRO ST 980 Generatortank

Wiederkehrende Prüfungen alle 2 1/2 Jahre (siehe ADR 6.5.4.4.1 b und ADR 6.5.4.4.2 b).

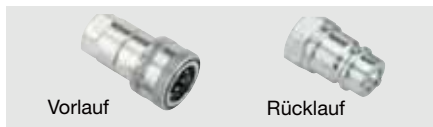

Schnellkupplungsset jeweils mit Gegenstück und Anschluss 1/2" IG für Vor- und Rücklauf passend zu mobilen Ölheizern und Generatoren



CUBE Mobil 980 Generatortank mit 2 Anschlüssen



**DT-Mobil PRO** Außenbehälter aus Stahl, Innenbehälter aus Stahl oder PE



DT-Mobil PRO PE 980 Generatortank mit zwei Anschlüssen



DT-Mobil PRO ST 980 Basic Generatortank mit vier Anschlüssen



geschützte Schlauchdurchführung

Bezeichnung	Inhalt l	Außenmaße cm (l x b x h)	Gewicht ca. kg	Best.-Nr.	Versand
PRO PE 440 Generatortank mit 2 Anschlüssen mit Schnellkupplung (1 x Vorlauf, 1 x Rücklauf)	440	125 x 87 x 107	196	11378	
PRO PE 980 Generatortank mit 2 Anschlüssen mit Schnellkupplung (1 x Vorlauf, 1 x Rücklauf)	980	136 x 115 x 130	325	11377	
PRO ST 980 Generatortank mit 4 Anschlüssen mit Schnellkupplung (2 x Vorlauf, 2 x Rücklauf)	980	136 x 115 x 118	430	11373	
CUBE Mobil 980 Generatortank mit 2 Anschlüssen mit Schnellkupplung	<b>NEU</b> 980	130 x 112 x 118	100	11679	

## ZUBEHÖR

Bezeichnung	Best.-Nr.	Versand
Entnahmeleitung mit Schnellkupplungsset 1/2" (Vor- und Rücklauf) für DT-Mobil PRO ST	11506	

Zubehör Ladebügel siehe Seite 50.

## TANKTAUSCHSERVICE siehe Seite 56

\*\*\* Bitte beachten Sie, dass die Transportzulassung für alle Kombinations-IBCs mit Kunststoffinnentank für Diesel zeitlich auf 5 Jahre begrenzt ist. Danach muss der Innentank erneuert werden. Wir bieten Ihnen diesen Tanktauschservice an.





NEU: per APP  
Preise und Lieferzeiten



# TANKANLAGEN FÜR BENZIN





# Tankanlagen für Benzin (S. 66-73)

Benzin



## KANISTER

- 10l bis 25l
- Varianten mit Ex-Schutz-Füllung
- Varianten mit Zapfpistolenpumpe

 Produktfinder  
für mobile Betankung

71



Flammendurchschlagsicherung



## CEMO Kraftstoffrolley

- 60l + 95l
- Mobile Kraftstofftankstation
- zulässig für den Transport zum unmittelbaren Verbrauch nach ADR 1.1.3.1 c)
- Behälter aus elektrisch leitfähigem hochvernetztem Polyethylen
- mit Flammendurchschlagsicherung
- mit großen geländegängigen Rädern

72

## CEMO KS MOBIL EASY

- 120l + 190l + 330l
- Mobile Kraftstofftankstation
- zugelassen für den Transport nach ADR
- aus elektrisch leitfähigem hochvernetztem Polyethylen
- mit explosionsunterdrückendem Einsatz, patentrechtlich geschützt

72



explosionsdruckstoßfeste Bauweise



68

## CEMO KS MOBIL

- 90l - 300l
- Mobile Kraftstofftankstation
- zugelassen für den Transport nach ADR
- explosionsdruckstoßfeste Bauweise

70

## CEMO KS MOBIL

- 400l - 980l
- Mobile Kraftstofftankstation, auch für Benzin geeignet
- zugelassen für Transport und Lagerung zur Aufstellung im Freien und Gebäude nach ADR
- auch in Wasserschutzgebieten ohne Auffangwanne zugelassen
- explosionsdruckstoßfeste Bauweise

Flugfeld-Tankanlagen auf Anfrage

# Tankanlagen für Benzin

## WICHTIGE GESETZLICHE BESTIMMUNGEN FÜR DEN UMGANG MIT BENZIN

Die Anforderungen an den Umgang mit Benzin (H 224) sind mit denen von Dieselmotortreibstoff (H 226) vergleichbar, jedoch noch etwas strenger gefasst. Die erhöhten Anforderungen begründen sich aus der meist höheren Wassergefährdungsklasse nach WHG und dem niedrigeren Flammpunkt (extrem entzündbare Flüssigkeit nach GHS) von Benzin. Im Folgenden soll auf die erhöhten Anforderungen eingegangen werden.

### Lagerung von Benzin

Bei der Lagerung von Benzin sind viele Gesetze und Verordnungen zu beachten. Auszugsweise sind hier die Betriebssicherheitsverordnung (BetrSichV), das Wasserhaushaltsgesetz (WHG), die Technische Regel Gefahrstoffe (TRGS) und die Garagenverordnung genannt.

In diesen Regelwerken sind die zulässigen Lagermengen, die Anforderungen an die Lagerstätten sowie die erforderliche Gefährdungsbeurteilung durch den Arbeitgeber klar definiert. Diese sind in nachfolgender Tabelle übersichtlich zusammengefasst. Für Lagertanks ab einer Größe von 200l wird eine Rückhalteeinrichtung gefordert, wenn sie nicht doppelwandig ausgeführt sind.

	TRGS 510	BetrSichV	WHG	Garagenverordnung
Lagerung in Wohnungen	nein			
Lagerung im Keller	nicht geregelt			
Lagerung im Verkaufsraum	nicht geregelt	Gefährdungsbeurteilung wegen Explosionsgefahr erforderlich	Allgemeine Sorgfaltspflicht nach § 5 und Besorgnisgrundsatz § 62	
Lagerung im Arbeitsraum	bis 10 l gilt die Kleinmengenregelung, über 10 l im Sicherheitsschrank F90 oder Gefahrstofflager			
Lagerung in der Garage				20l in Kleingaragen bis 100m <sup>2</sup> , in größeren Garagen nicht zulässig
Lagerung im Freien	bei aktiver Lagerung Abstand von 10m, bei passiver Lagerung bis 200l Abstand 3m, bei passiver Lagerung bis <1000l Abstand 5m zum Gebäude	Gefährdungsbeurteilung wegen Explosionsgefahr erforderlich		

### Transport von Benzin

Beim Transport von Benzin sind über die Anforderungen zum Transport von Dieselmotortreibstoff (siehe Seite 38 hinaus noch folgende Punkte zu beachten:

- Höchstmenge gemäß Tabelle 1.1.3.6 ADR (1000-Punkte-Regelung) sind 333l. Bei größeren Mengen ist generell ein Gefahrgutführerschein erforderlich und die Handwerkerregelung nach ADR 1.1.3.1 c) kann nicht mehr in Anspruch genommen werden.
- Mobile Benzintankstellen mit ADR-Zulassung benötigen diese für die Verpackungsgruppe II und III.

### Um- und Abfüllen von Benzin

Die Betriebssicherheitsverordnung (BetrSichV) ist die deutsche Umsetzung der europäischen Richtlinie 95/63/EG und regelt die Bereitstellung von Arbeitsmitteln durch den Arbeitgeber. Hierzu gehört auch die Gefährdungsbeurteilung der Arbeitsmittel, welche die Beurteilung der Explosionsgefährdung nach TRGS 2152 Teil 1 mit einschließt. Kann die Bildung gefährlicher explosionsfähiger Atmosphären nicht sicher verhindert werden, hat der Arbeitgeber folgendes zu beurteilen:

1. die Wahrscheinlichkeit und Dauer des Auftretens gefährlicher explosionsfähiger Atmosphäre,
2. die Wahrscheinlichkeit des Vorhandenseins oder der Entstehung und des Wirksamwerdens von Zündquellen ein-

schließlich elektrostatischer Entladungen und

3. das Ausmaß der zu erwartenden Auswirkungen von Explosionen.

Die Beurteilung muss sich auf die konkreten örtlichen und betrieblichen Verhältnisse beziehen.

**Hinweis:** Mehr als 10 Liter zusammenhängende explosionsfähige Atmosphäre muss in geschlossenen Räumen unabhängig von der Raumgröße grundsätzlich als gefährliche explosionsfähige Atmosphäre angesehen werden.

### Was bedeutet das für Sie in der täglichen Praxis?

Generell müssen Um- und Abfüllvorgänge mit Benzin in gut belüfteten Räumen oder im Freien durchgeführt werden.

Laut Betriebssicherheitsverordnung sollten Sie nur Geräte/Arbeitsmittel die dem Stand der Technik entsprechen zur Verfügung stellen. Zudem sollten Sie beim Umgang mit Benzin besonders auf die Gefährdungsbeurteilung achten.

Die beste Möglichkeit die Gefährdung zu reduzieren, ist eine zusammenhängende explosionsfähige Atmosphäre von mehr als 10 Litern erst gar nicht entstehen zu lassen. Dies lässt sich im Inneren von Behältern im Gebrauch mit dem heutigen Stand der Technik nur durch explosionsunterdrückende Einsätze erreichen.

Eine andere Möglichkeit ist, mittels Flammendurchschlagsicherung in den Behälter-

öffnungen zu verhindern, dass die explosionsfähige Atmosphäre durch einen Zündfunken gezündet wird.

Ist der Behälter explosionsdruckstoßfest ausgeführt, so ist bis zu einer Behältergröße von 1000 l weder ein explosionsunterdrückender Einsatz noch eine Flammendurchschlagsicherung erforderlich. Explosionsdruckstoßfeste Behälter sind in der Regel aus dickwandigem Stahlblech hergestellt, was den Nachteil hat, dass sie dadurch sehr schwer sind.

Sollten Sie Arbeitsmittel einsetzen, welche weder mit explosionsunterdrückenden Einsätzen, noch mit einer Flammendurchschlagsicherung, noch explosionsdruckstoßfest ausgeführt sind, ist besonders die Wahrscheinlichkeit des Vorhandenseins oder der Entstehung und des Wirksamwerdens von Zündquellen, einschließlich elektrostatischer Entladungen, zu beurteilen. Dies fällt bei wechselnden Arbeitsorten (Wald, Straße, Baustellen oder in der Werkstatt) in der Praxis sehr schwer. In der Regel lässt sich das Entstehen von Zündquellen und elektrostatischer Aufladung nicht gänzlich verhindern und damit sicher genug ausschließen.

Daher empfehlen wir, Kanister oder Behälter > 10l, welche nicht explosionsdruckstoßfest ausgeführt sind, mit explosionsunterdrückenden Einsätzen oder Flammendurchschlagsicherungen einzusetzen.

Wichtige Informationen für die Gefährdungsbeurteilung erhalten Sie mit den Betriebsanleitungen der CEMO-Benzintankanlagen. Damit fällt es Ihnen leichter, Ihre Verpflichtungen als Arbeitgeber zu erfüllen.





NEU: per APP  
Preise und Lieferzeiten



für sicheres Lagern

# CEMO KS MOBIL PG 4

## Mobile Kraftstofftankanlagen für Benzin

### Einzeltankanlage KS-MOBIL doppelwandig

mit allgemeiner bauaufsichtlicher Zulassung D/BAM 6599/31A (400I und 600I), D/BAM 6600/31A (980I)

- für den mobilen Einsatz im Freien und im Gebäude
- Zulassungen zeitlich unbegrenzt
- zum Transport zugelassen nach ADR auch in Wasserschutzgebieten
- zugelassen als Lagertank nach DIN 6623
- zugelassen für Benzin
- Inhalt 400, 600 oder 980 Liter
- baumustergeprüft als Komplettanlage in allen Varianten
- Ausführung für Bioethanol auf Anfrage

#### Ausführung:

- doppelwandiger Stahlbehälter
- explosionsdruckstoßfeste Bauweise
- mit zwei Kranösen und Staplertaschen
- Schutzring für Pumpenanlage
- Peilstab
- Entnahmeleitung R 1", absperrbar
- Entlüftungsleitung R 2", absperrbar
- Befüllstutzen R 2", absperrbar
- mit Leckanzeigergerät
- mit Grenzwertgeber
- mit langem Entlüftungsrohr (3m über Boden), abnehmbar

Wiederkehrende Prüfung alle 2 ½ Jahre (siehe ADR 6.5.4.4.1 b und ADR 6.5.4.4.2 b).



Ausführung mit Pumpenschrank, doppelwandig, feuerverzinkt, baumustergeprüft







explosionsdruckstoßfeste Bauweise

### KS-MOBIL DOPPELWANDIG

beidseitig feuerverzinkte Ausführung

	Inhalt l	Maße in cm (l x b x h)	Gewicht ca. kg	Best.-Nr.	Versand
1. ohne Pumpenhaube, kompl. montiert (ohne Pumpe usw.)	400	96 x 96 x 114	211	7754	
	600	96 x 96 x 141	253	7755	
	980	121 x 121 x 141	300	7756	
2. mit abschließbarem Pumpenschrank, komplett montiert (ohne Pumpe usw.)	400	96 x 96 x 150	229	7760	
	600	96 x 96 x 177	271	7761	
	980	121 x 121 x 181	318	7762	

### ZUBEHÖR PASSEND FÜR MOBILE KRAFTSTOFFANLAGEN

Bezeichnung	Best.-Nr.	Versand
 abschließbarer Pumpenschrank mit Zapfpistolenhalter (in Var. 2 enthalten)	7763	
 Zapfschlauch nach EN 1360 für Benzin zur Verlängerung oder als Ersatz, 4 m, einseitig Überwurfmutter, andere Seite 1" AG	8521	
 Automatik-Zapfpistole für Kraftstoffe, EN13012, ATEX, mit Drehgelenk 1" iG	10142	
 Klebeschilder-Set zur Nachrüstung der DT-Mobil und KS-Mobil	10261	

Nach TRGS 510 muss bei der aktiven Lagerung von Benzin ein Abstand zwischen dem Behälter und dem Gebäude von 10 m eingehalten werden, es sei denn, die Gebäudewand ist feuerbeständig ausgeführt oder zwischen dem Gebäude und dem Behälter sind feuerbeständige Bauteile in ausreichender Breite und Höhe vorhanden (z. B. F90 Brandschutzlager). Nach der Betriebssicherheitsverordnung sind alle Tankstellen für Benzin erlaubnispflichtig (gilt nur für ortsfeste Anlagen). Wir beraten Sie gern.

**Achtung:** Die Freigrenze für Benzin liegt gemäß ADR Kapitel 1.1.3.6.3 bei 333 l (vereinfachte Anforderungen, z. B. kein Gefahrgutführerschein erforderlich).

\*Die länderrechtlichen Aufstellbedingungen sind zu beachten – wir beraten Sie gern.

# Kraftstofftankanlagen, stationär und mobil PG 4

## PUMPEN PASSEND FÜR KRAFTSTOFFANLAGEN

Bezeichnung		Best.-Nr.	Versand
 Handpumpe, 30 l/min, mit Handzapfventil, 4 m Befüllschlauch, Dichtung Viton	<b>NEU</b>	11683	
 Elektropumpe, ca. 40 l/min, ATEX, 12 V, mit Automatik-Zapfpistole, 4 m Befüllschlauch		10257	
 Elektropumpe, ca. 40 l/min, ATEX, 230 V, mit Automatik-Zapfpistole, 4 m Befüllschlauch		10259	
 Elektropumpe, ca. 40 l/min, mit Zähler, ATEX, 12 V, mit Automatik-Zapfpistole, 4 m Befüllschlauch		10258	
 Elektropumpe, ca. 40 l/min, mit Zähler, ATEX, 230 V, mit Automatik-Zapfpistole, 4 m Befüllschlauch		10260	
Komplett-Montage der KS-Mobil mit Pumpe		8379	







Elektropumpen für Kraftstoffe werden ohne Anschlusskabel geliefert. Passendes Zubehör siehe Seite 127. Nach der Richtlinie 2009/104/EG (in Deutschland die Betriebssicherheitsverordnung BetrSichV) bzw. anderen gültigen nationalen Vorschriften muss der elektrische Anschluss fachgerecht und vorschriftsgemäß nach einer Gefährdungsbeurteilung durch den Betreiber vor Ort erfolgen.

## Zubehör Trichter mit Filter und Wasserabscheider PG 4

### Trichter mit Filter und Wasserabscheider, geeignet zur Flugzeugbetankung

Verschmutzung und Wasser in Kraftstoffen lassen sich praktisch nicht vermeiden. Das führt zu verstopften Filtern, Korrosion, Motorausfall oder sogar Motorschäden. Die Filtermembran des Trichters hält Schmutz und Wasser zuverlässig zurück. Dieses setzt sich am Boden ab und kann einfach entsorgt werden.



Bezeichnung		Best.-Nr.	Versand
 Trichter mit Wasserabscheider und Filter F3C, max. 13 l/min, elektrisch leitfähig		10515	
 Trichter mit Wasserabscheider und Filter F15C, max. 45 l/min, elektrisch leitfähig		10516	



# CEMO KS MOBIL PG 4

## MIT ADR-ZULASSUNG

**KS-Mobil 90I, 200I und 300I**  
Zulassung D/BAM 13136/31A (90I),  
D/BAM 13137/31A (200I),  
D/BAM 15331/31A (300I)

- zugelassen zum Transport nach ADR
- Einzeltankanlage für den mobilen Einsatz im Freien und im Gebäude
- explosionsdruckstoßfeste Bauweise (TUV-geprüft), daher auch zulässig für Benzin und Öl-/Benzin-Mischungen
- einwandiger Stahlbehälter aus 3 mm Stahlblech, lackiert
- mit Handgriffen, welche auch als Kranösen genutzt werden können
- mit Stapeltaschen
- mit Pumpenkasten abschließbar
- Entnahmeleitung absperrbar
- Befüllstutzen 1½"
- Peilstab

Pumpe, montiert:

- Handpumpe 25l/min., 1,5 m Abgabeschlauch (elektrisch leitfähig) und Zapfventil
- selbstsaugende, elektrische Pumpe 12 V, 25l/min, mit ATEX-Zulassung, Automatik-Zapfpistole, 4 m Befüllschlauch (elektr. leitfähig) und 4,1 m Elektrokabel

Wiederkehrende Prüfung nach 2 ½ Jahren (siehe ADR 6.5.4.4.1 b und ADR 6.5.4.4.2 b).



KS-Mobil 300I mit Elektropumpe 12 V, 25 l/min, ATEX, Schlauchaufroller (Zubehör) und Automatik-Zapfpistole

### Benzin und Benzingemische



explosionsdruckstoßfeste Bauweise



Pumpenkasten (KS-Mobil 200I) mit Elektropumpe 12 V, 25 l/min, ATEX, 4 m Abgabeschlauch und Automatik-Zapfpistole



KS-Mobil 200I



KS-Mobil 90I

Inhalt / Bezeichnung	Maße cm (l x b x h)	Gewicht ca. kg	Best.-Nr.	Versand
90I mit Handpumpe 25l/min	80 x 40 x 74	60	8840	
200I mit Handpumpe 25l/min	80 x 60 x 95	77	10025	
200I mit Elektropumpe 12 V, 25l/min, ATEX und Automatik-Zapfpistole	80 x 60 x 95	79	10755	
300I mit Handpumpe 25l/min	120 x 60 x 108	110	10994	
300I mit Elektropumpe 12 V, 25l/min, ATEX und Automatik-Zapfpistole	120 x 60 x 108	112	10995	

### ZUBEHÖR FÜR KS-MOBIL 300L

Bezeichnung	Best.-Nr.	Versand
Schlauchaufroller mit 10 m Schlauch DN 19, elektrisch leitfähig, für Benzin	10996	



# CEMO Kanister | Kraftstoffrolley PG 4

## Ex0-Kanister nicht explosiv

- mit ADR-Zulassung
- Behälter aus HD-PE
- mit explosionsunterdrückendem Einsatz, patentrechtlich geschützt
- erfüllt höchste Sicherheitsanforderungen
- mit Kinder-Sicherheitsverschluss
- mit im Kanisterkörper integriertem Auslaufrohr
- passt in marktübliche Kanisterhalterung
- platzsparend stapelbar



Ex0-Kanister  
20 l und 10 l

## Kanister 25l mit Zapfpistolenpumpe

- Behälter 25l aus HD-PE
- zugelassen für den Transport von Kraftstoff
- Handgriff für das Handling
- Zapfpistolenpumpe 7,5 l/min mit Feststellraste für den Abzugbügel
- 1,5m Zapfschlauch

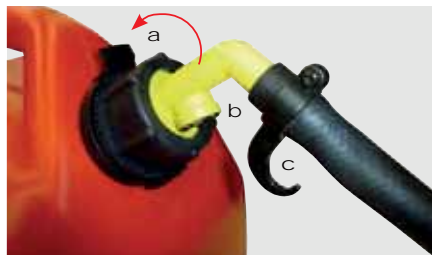

- a Gezackter Ring zur Sicherung der Verschlusskappe
- b Belüftungsventil
- c Zapfpistolenhalter



Kanister 25l mit Zapfpistolenpumpe

Bezeichnung/Inhalt	Maße in cm (l x b x h)	Gewicht ca. kg	Best.-Nr.	Versand
Ex0-Kanister 10l mit Ex-Schutz-Füllung	35 x 17 x 31	2	10268	
Ex0-Kanister 20l mit Ex-Schutz-Füllung	35 x 17 x 49,5	3	10269	
Kanister 25l mit Zapfpistolenpumpe	36 x 24 x 43	2,1	11367	

### Wichtiger Hinweis:

alle Kraftstoff-Kanister sind vom Endverbraucher nach GHS/CLP-Verordnung mit Sicherheitshinweisen und Gefahrensymbolen (10 x 10 cm) zu kennzeichnen.



## Kraftstoffrolley 53l

- mit UN-Zulassung für Kraftstofftransport
- Behälter 53l aus HD-PE mit Rädern und Handgriff zum Handling
- mit explosionsunterdrückendem Einsatz (optional)
- Zapfpistolenpumpe 7,5l/min mit 3m Zapfschlauch und mit Feststellraste für den Abzugbügel
- Schwallwand
- Befüllstutzen mit integrierter Entlüftung
- 2 Absperrhahnen zur problemlosen Demontage des Zapfschlauches
- integrierte Vertiefung zur Befestigung des Trolleys mit Ratschen-Zurring während des Transportes



Bezeichnung/Inhalt	Maße in cm (l x b x h)	Gewicht ca. kg	Best.-Nr.	Versand
Kraftstoffrolley 53l	87 x 42 x 33	9	10047	



## CEMO Kraftstoffrolley 60 und 95 L PG 4

- zulässig für den Transport zum unmittelbaren Verbrauch nach ADR 1.1.3.1 c)
- Behälter aus elektrisch leitfähigem hochvernetztem Polyethylen
- mit Flammendurchschlagsicherung
- integrierter Handgriff und Tragegriffe
- Füllstutzen mit integrierter Be- und Entlüftung
- Entnahmeleitung mit Absperrhahn
- mit Handpumpe 25l/min und Zapfventil
- mit Elektropumpe 12V, 25l/min, Automatik-Zapfventil und 4,1 m Kabel mit Batteriepolklemmen
- Trolley 95l: Räder Ø 300 mm, luftbereift, geländegängig; Zapfschlauch 3,2 m
- Trolley 60l: Räder Ø 240 mm; Zapfschlauch 2,7 m
- Schwallwand
- Zapfpistolenhalter integriert
- Trolley 95l: integrierte Vertiefung zur Befestigung mit Ratschen-Zurrigurt während des Transportes



60l mit Handpumpe



95l mit Handpumpe



95l mit Elektropumpe



Flammendurchschlagsicherung

Bezeichnung		Maße in cm (l x b x h)	Gewicht ca. kg	Best.-Nr.	Versand
Kraftstoffrolley Ex0*** 60l, mit Handpumpe		90 x 53 x 38	18	10507	
Kraftstoffrolley Ex0*** 95l, mit Handpumpe		100 x 59 x 43	20	10162	
Kraftstoffrolley Ex0*** 60l, mit Elektropumpe		90 x 53 x 38	20	10508	
Kraftstoffrolley Ex0*** 95l, mit Elektropumpe		100 x 59 x 43	22	10646	

\*\*\* mit Flammendurchschlagsicherung

## CEMO KS MOBIL EASY 120 und 190 L PG 4 MIT ADR-ZULASSUNG

### zugelassen zum Transport nach ADR D/BAM 14341/31H2

Wiederkehrende Prüfung nach 2 ½ Jahren (siehe ADR 6.5.4.4.1 b\*\*\* und ADR 6.5.4.4.2 b).  
Komplett montiert.

#### Behälter:

- 120l oder 190l einwandig
- aus elektrisch leitfähigem hochvernetztem Polyethylen
- mit explosionsunterdrückendem Einsatz, patentrechtlich geschützt
- mit Peilstab zur Füllstandserkennung
- Zapfpistolenhalter integriert
- Füllstutzen integriert
- integrierte Belüftung und Druckentlastung
- integrierte Staplertaschen
- integrierte Tragegriffe
- integrierte Vertiefungen zur Befestigung mit Ratschen-Zurrigurt während des Transportes

#### Pumpe, montiert:

- Handpumpe 25l/min., 2,7 m Abgabeschlauch DN 19 (elektrisch leitfähig) und Zapfventil
- selbstsaugende, elektrische Pumpe 12V DC, 25l/min, bzw. 230V AC, 40l/min, mit ATEX-Zulassung, Automatik-Zapfpistole, 4m Befüllschlauch DN 19 (elektr. leitfähig) und 5 m Elektrokabel (Pumpe 230V ohne Kabel)

KS-Mobil Easy 190l mit Handpumpe und Klappdeckel



KS-Mobil Easy 120l mit Elektropumpe 12V











explosionsunterdrückender Einsatz (patentrechtlich geschützt), dadurch keine explosionsfähige Atmosphäre im Inneren des Behälters.

\*\*\* Die Transportzulassung für alle Kunststoff-IBC ist zeitlich auf 5 Jahre begrenzt.

# Mobile Kraftstofftankstation

## CEMO KS MOBIL EASY 120 und 190 L PG 4

MIT ADR-ZULASSUNG

Inhalt / Bezeichnung	Maße cm (l x b x h)	Gewicht ca. kg	Best.-Nr.	Versand
120l mit Handpumpe	80 x 60 x 45	23	10091	
120l mit Elektropumpe 12V, 25l/min, ATEX und Automatik-Zapfpistole	80 x 60 x 45	33	11498	
120l mit Handpumpe und Klappdeckel	80 x 60 x 47	26	10092	
120l mit Elektropumpe 12V, 25l/min, ATEX, Automatik-Zapfpistole und Klappdeckel	80 x 60 x 47	36	11499	
190l mit Handpumpe	80 x 60 x 59	25	10093	
190l mit Elektropumpe 12V, 25l/min, ATEX und Automatik-Zapfpistole	80 x 60 x 59	35	11500	
190l mit Handpumpe und Klappdeckel	80 x 60 x 61	28	10094	
190l mit Elektropumpe 12V, 25l/min, ATEX, Automatik-Zapfpistole und Klappdeckel	80 x 60 x 61	38	11501	
190l mit Elektropumpe 230V, 40l/min, ATEX und Automatik-Zapfpistole	80 x 60 x 59	35	10458	

# CEMO KS MOBIL EASY 330 L PG 4

**Benzin und Benzingemische**

**Ausführung Basic und Premium**  
**zugelassen für den Transport nach ADR D/BAM 15862/31H2**

Wiederkehrende Prüfung nach 2½ Jahren (siehe ADR 6.5.4.4.1 b\*\*\* und ADR 6.5.4.4.2b).

- kompakte Bauform, einfach zu bedienen
- alle Komponenten auf optimaler Arbeitshöhe
- Behälter aus elektrisch leitfähigem hochvernetztem Polyethylen
- Klappdeckel mit Hochstellscheren
- mit Flammendurchschlagsicherung
- mit Füllstandsanzeiger
- Zapfpistolenhalter integriert
- Füllstutzen integriert
- integrierte Belüftung und Druckentlastung
- integrierte Schwallwand
- integrierte Staplertaschen
- integrierte Tragegriffe
- integrierte Vertiefungen zur Befestigung mit Ratschen-Zurrurt während des Transports
- mit selbststausaugender Elektropumpe 12 V DC, 25 l/min\*, mit ATEX-Zulassung, Automatik-Zapfpistole und 5 m Elektrokabel
- komplett montiert



KS-Mobil Easy 330 l **Premium** mit Schlauchaufroller und verzinkter Stahlpalette

### Ausführung Basic

mit 4 m Befüllschlauch DN 19, elektrisch leitfähig, 2 m Erdungsleitung mit Polzange

### Ausführung Premium

mit Schlauchaufroller mit 10 m Schlauch DN 19, elektrisch leitfähig, 10 m Erdungsleitung mit Polzange mit stabiler verzinkter Stahlpalette, 4-seitig unterfahrbar



KS-Mobil Easy 330 l **Basic**

Bezeichnung	Außenmaße cm (b x t x h)	Gewicht ca. kg	Best.-Nr.
KS Mobil Easy 330 l Basic	118 x 79 x 57	42	11502
KS Mobil Easy 330 l Premium	144 x 80 x 67	84	11361

### ZUBEHÖR

	Best.-Nr.
Digitaler Durchflusszähler K24 A ATEX zur Montage zwischen Befüllschlauch und Automatik-Zapfpistole	10411

\* Pumpenleistung bei freiem Auslauf. Bitte beachten Sie, dass sich die Pumpenleistung je nach Schlauchlänge und Schlauchquerschnitt deutlich reduzieren kann.\*\*\* Die Transportzulassung für alle Kunststoff-IBC ist zeitlich auf 5 Jahre begrenzt.





NEU: per APP  
Preise und Lieferzeiten



# TANKANLAGEN FÜR SCHMIERSTOFFE







# CEMO CUBE PG 4

## Stationäre Tankanlagen für Schmierstoffe

Schmierstoffe

**Schmierstoff-Kompaktanlagen, Basic und Premium mit allgemeiner bauaufsichtlicher Zulassung Z-40.21-510**

- integrierte Auffangwanne
- optische Leckageanzeige
- Befüllanschluss mit TW-Kupplung
- Überfüllsicherung
- Entlüftungskappe
- Füllstandsanzeiger
- Entnahmeleitung,
- Elektrozahnpumpe 230 V, 9 l/min, 12 bar (\*nicht eichfähig)
- Zapfpistolenhalter
- mit Klappdeckel zugelassen zur Aufstellung im Freien (Outdoor-Ausführung)
- komplett montiert

**Elektropumpen (technische Daten)**  
Elektropumpe 230 V (nicht eichfähig\*)  
Zahnpumpe mit einer Förderleistung von 9l/min, max. Förderdruck von 12 bar, geeignet für Motoren-, Getriebe- und Hydrauliköle bis SAE 140

\* siehe Informationen zur Mess- und Eichverordnung auf Seite 80



CUBE-Schmierstofftank 1000l Outdoor-Premium



**Frischöl**  
Elektrozahnpumpe 230 V, 9l/min, 12 bar und digitaler Handdurchlaufzähler für Schmierstoffe (nicht eichfähig\*)



CUBE-Schmierstofftank 1500l Outdoor-Premium



Zubehör Schlauchaufroller



Zubehör LED-Armaturenbeleuchtung

Bezeichnung	Inhalt l	Außenmaße cm (b x t x h)	Gewicht ca. kg	Best.-Nr.	Versand
<u>CUBE-Tank Indoor Basic.</u> 4 m Befüllschlauch, digitaler Handdurchlaufzähler, nicht eichfähig, ohne Klappdeckel	1000	120 x 80 x 174	140	10308	
	1500	120 x 115 x 174	170	10309	
<u>CUBE-Tank Indoor Premium.</u> Schlauchaufroller mit 15 m Befüllschlauch, digitaler Handdurchlaufzähler, nicht eichfähig, ohne Klappdeckel	1000	120 x 80 x 174	160	10310	
	1500	120 x 115 x 174	190	10311	
<u>CUBE-Tank Outdoor Premium.</u> Schlauchaufroller mit 15 m Befüllschlauch, digitaler Handdurchlaufzähler, nicht eichfähig, mit Klappdeckel	1000	120 x 80 x 180	175	10312	
	1500	120 x 115 x 180	205	10313	
	2500	120 x 180 x 180	260	10424	

### ZUBEHÖR

Bezeichnung	Best.-Nr.	Versand
Klappdeckel orange, komplett mit Gasdruckfeder und Montagezubehör	10324	
Schlauchaufroller mit 15 m Befüllschlauch	10423	
LED-Armaturenbeleuchtung mit Bewegungssensor und Batterie	10378	



# CEMO CUBE Altöltank PG 4

## Altöl-Kompaktanlagen Indoor und Outdoor mit allgemeiner bauaufsichtlicher Zulassung Z-40.21-510

- integrierte Auffangwanne
- optische Leckageanzeige
- integrierter Einfülltrichter mit Schmutzsieb
- integrierte Abtropffläche für överschmutzte Teile, wie z. B. Ölfilter
- Saugrohr mit TW-Kupplung
- Entlüftungskappe
- Füllstandsanzeiger
- zusätzl. Anschlüsse 1" und 2"
- mit Klappdeckel zugelassen zur Aufstellung im Freien (Outdoor-Ausführungen)
- komplett montiert



integrierter Einfülltrichter mit Schmutzsieb und integrierte Abtropffläche für överschmutzte Teile



Zubehör LED-Armaturenbeleuchtung









Zubehör Überfüllsicherung (nur notwendig bei Befüllung mit festem Anschluss)





CUBE-Altöltank 1.000l, Outdoor

Altöl

Schmierstoffe

Bezeichnung	Inhalt l	Außenmaße cm (b x t x h)	Gewicht ca. kg	Best.-Nr.	Versand
<u>CUBE-Altöltank Indoor</u> , ohne Klappdeckel	1000	120 x 80 x 174	125	10477	
	1500	120 x 115 x 174	155	10478	
	2500	120 x 180 x 174	210	10479	
<u>CUBE-Altöltank Outdoor</u> , mit Klappdeckel	1000	120 x 80 x 180	140	10480	
	1500	120 x 115 x 180	170	10481	
	2500	120 x 180 x 180	225	10482	

## ZUBEHÖR

Bezeichnung	Best.-Nr.	Versand
Klappdeckel orange, komplett mit Gasdruckfeder und Montagezubehör	10324	
LED-Armaturenbeleuchtung mit Bewegungssensor und Batterie	10378	
Überfüllsicherung komplett, Versorgungsspannung 230 V, bestehend aus: Niveaustandsgeber (Sondenlänge 250 mm) mit Verschraubungen R 1", Anzeigegerät (Warneinrichtung) mit Signalleuchte und Summer.	10703	



## CEMO UNI PG 4

### Stationäre Schmierstoff-Kompaktanlagen elektrisch

**Einzeltank** aus HDPE mit integrierter verzinkter Stahlblech-Auffangwanne, serienmäßiges Zubehör wie Palettenfuß, Füllstandsanzeige und optische Leckageanzeige, Sauggarnitur, Pumpe, Befüllschlauch und digitalem Handdurchlaufzähler.

Ohne Montage.  
Zur oberirdischen Lagerung von Frischöl mit einem Flammpunkt > 55°C. Auch in Wasserschutzgebieten ohne Auffangwanne zur Aufstellung\*\*\* im Gebäude zugelassen.

#### Frischöl



Elektropumpe 230 V (nicht eichfähig\*) mit einer Förderleistung von 9 l/min und max. Förderdruck von 12 bar

\* siehe Informationen zur Mess- und Eichverordnung

#### Elektropumpen (technische Daten)

Elektropumpe 230 V (nicht eichfähig\*)  
Zahnradpumpe mit einer Förderleistung von 9 l/min, max. Förderdruck von 12 bar, geeignet für Motoren-, Getriebe- und Hydrauliköle bis SAE 140

### Wichtige Information zur Mess- und Eichverordnung (Auszug)

#### Verordnung über das Inverkehrbringen und die Bereitstellung von Messgeräten auf dem Markt sowie über ihre Verwendung und Eichung (Mess- und Eichverordnung – MessEV)

§ 5

#### Vom Anwendungsbereich ausgenommene Verwendungen

- (1) Auf Messgeräte oder Messwerte, die im geschäftlichen Verkehr verwendet werden, sind das **Mess- und Eichgesetz** und diese Verordnung **nicht anzuwenden**
6. **in Betrieben des Kraftfahrzeuggewerbes oder an öffentlichen Tankstellen zur Bestimmung des Volumens oder der Masse von Schmier- oder Getriebeöl, Bremsflüssigkeit, Kältemittel für Klimaanlage, Frostschutzmittel oder Scheibenwaschwasser**

### KOMPAKTANLAGEN MIT ELEKTROPUMPE

Bezeichnung / Inhalt l	Maße cm (l x b x h)	Schlauch	Gewicht ca. kg	Best.-Nr.	Versand
UNI 750	108 x 77 x 167	4 m, Schlauchhalter	90	8251	
UNI 750	108 x 77 x 187	15 m, offener Aufroller	108	8679	
a UNI 1000	138 x 77 x 167	4 m, Schlauchhalter	114	8252	
b UNI 1000	138 x 77 x 187	15 m, offener Aufroller	132	8680	
c UNI 1500*	187 x 77 x 210	4 m, Schlauchhalter	168	8681	
d UNI 1500*	212 x 77 x 210	15 m, offener Aufroller	188	8682	

\* inkl. Befüllanschluss mit TW-Kupplung, Entlüftungskappe und Überfüllsicherung

Zubehör siehe Seite 129.

Komplett-Montage der Schmierstoff-Kompaktanlage ECO	10211	-
---	-------	---

# CEMO UNI | MULTI PG 4

## Stationäre Tankanlagen für Schmierstoffe

### Einzel tanks aus HDPE mit allgemeiner bauaufsichtlicher Zulassung

Einzel tanks mit integrierter verzinkter Stahlblech-Auffangwanne, serienmäßiges Zubehör wie Füllstandsanzeige, optische Leckageanzeige, integrierte Tragegriffe, ohne Pumpe.

Zur Lagerung von Frisch- und Gebrauchtöl mit einem Flammpunkt > 55 °C auch in Wasserschutzgebieten ohne Auffangwanne\* und zur Aufstellung im Gebäude zugelassen.

**Niedrige Bauhöhe** (bis 1.000 l), dadurch ist keine Trittstufe zum Einfüllen von Gebrauchtöl notwendig.

#### UNI-Tank

Einzel tank wie oben beschrieben mit Fußpalette.

#### MULTI-Tank

Einzel tank wie oben beschrieben mit fest verbundener Stahlblechpalette zum Unterfahren mit Gabelstaplern oder Hubwagen von vier Seiten.

Besondere Vorteile:

- zugelassen für den Transport nach ADR, ohne aufgebaute Pumpe. Wiederkehrende Prüfung nach 2 ½ Jahren (siehe ADR 6.5.4.4.1 b).\*\*\*
- tiefer Schwerpunkt erhöht die Standsicherheit und verbessert das Handling/Transport



**Frisch- und Gebrauchtöl**





Fußpaletten mit Anfahrtschutz

MULTI-Tank Baureihe

### UNI-TANK

Inhalt l	Maße cm (l x b x h)	Zulassungs-Nr.	Gewicht ca. kg	Best.-Nr.	Versand
400	73 x 70 x 117	Z-40.21-365	50	7979	
750	98 x 77 x 142	Z-40.21-288	66	7379	
1000	128 x 77 x 142	Z-40.21-288	89	7380	
1500	163 x 77 x 185	Z-40.21-432	151	7881	

### MULTI-TANK

Inhalt l	Maße cm (l x b x h)	Lager- und Transport-Zulassungs-Nr.	Gewicht ca. kg	Best.-Nr.	Versand
400	73 x 74 x 117	Z-40.21-365 / D/BAM6403/31 HA1	55	7536	
750	98 x 80 x 146	Z-40.21-288 / D/BAM11580/31 HA1	82	7381	
1000	128 x 80 x 147	Z-40.21-288 / D/BAM11581/31 HA1	100	7382	
1500	164 x 80 x 191	Z-40.21-432 / D/BAM6404/31 HA1	165	7539	

\* Die länderrechtlichen Aufstellbedingungen sind zu beachten – wir beraten Sie gerne.

\*\*\* Die Transportzulassung für alle Kunststoff-IBC ist zeitlich auf 5 Jahre begrenzt.









## CEMO Schmierstofftanks PG 4

### ZUBEHÖR FÜR UNI- UND MULTI-TANK

### Frisch- und Gebrauchtöl

Bezeichnung	Best.-Nr.	Versand
 GFK-Einfüllschale mit verschließbarem Deckel	7389	
 Saugrohr mit TW-Kupplung für UNI/MULTI-Tank bis 1000 l	7390	
Saugrohr mit TW-Kupplung für UNI/MULTI-Tank 1500 l	8323	
 Handpumpe für Motorenöle bis SAE 50 für UNI/MULTI-Tank bis 1000 l	1452	
 Überfüllsicherung komplett, Versorgungsspannung 230 V, bestehend aus: Niveaustandsgeber (Sonde) mit Verschraubungen R 1" und 3/4", Anzeigergerät (Warneinrichtung) mit Signalleuchte und Summer.	11452	
 Leckagesonde optisch und akustisch	7391	
 Ultraschall-Füllstandsanzeiger, passend für UNI-/MULTI-Tank, alle Größen	10275	

## CEMO VISCOTROLL – mobile Kompaktanlage PG 4

Die Ideallösung zum Ölzapfen in all den Fällen, bei denen die Fortbewegung des Fasses innerhalb der Werkstatt erforderlich ist. Das Aggregat hat eine selbstansaugende Zahnradpumpe, welche eine gleichbleibende Förderleistung sowie gleichmäßigen Fluss ohne Pulsationen garantiert.

Ein Literzähler mit Display an der Pistole erlaubt die Durchführung exakter Abgaben.

Technische Daten zur Pumpe siehe Schmierstoffpumpe Viscomat 200/2 S. 128.

Fahrbarer Fassträger aus Rohrkonstruktion komplett mit Pistolenhalter, Schlauchhalter und Tropfensammler, selbstansaugende Pumpe mit geschlossenem 230 V-Wechselstrom-Asynchronmotor mit Eigenlüftung (Schutzklasse IP 55), Saugschlauch 1" mit Bodenventil und Filter, 4 m Druckschlauch 1/2", Zapfpistole mit biegsamem Endstück und tropfsicherem, automatischem Ventil.

Viscotroll 200/2 mit Literzähler Ausführung mit Druckschalter auf Anfrage



Bezeichnung	Gewicht ca. kg	Best.-Nr.	Versand
Viscotroll 200/2 mit Literzähler K 400	35	7910	

# CEMO CUBE Profitank 2000 L PG 4

## Stationäre Tankanlagen für Schmierstoffe, doppelwandig

Frisch- und  
Gebrauchtöl

Schmierstoffe

**Nachfolger des legendären CEMO DWT-Profitank mit allgemeiner bauaufsichtlicher Zulassung (beantragt)**

- mit 2 stabilen Anschlussflanschen
- auch für Wasserschutzgebiete geeignet

- zugelassen zur Aufstellung im Freien
- reichhaltiges Zubehörprogramm wie z.B. stabile Stahldomdeckel zur Montage von Anschlussleitungen und Pumpen

zwei Anschlussflansche (Ø 170 mm)  
für bis zu 8 Anschlussmöglichkeiten

integrierte Auffangwanne mit Leckagesonde

Füllstandsanzeiger

einfache Tankreinigung

100% korrosionsbeständig

stabile Stahlbandagen



Lieferbar ab September 2022



**DOPPELWANDIG** – daher auch ohne Auffangwanne für Wasserschutzgebiete zugelassen!





Bezeichnung	Außenmaße cm (b x t x h)	Gewicht ca. kg	Best.- Nr.	Versand
CUBE-Profitank 2000 l	86 x 180 x 180	180	11665	







# CEMO CUBE Profitank PG 4

## Stationärer Schmierstofftank für Frisch- und Gebrauchtöl









### ZUBEHÖR FÜR FRISCHÖL-LAGERTANK

Bezeichnung		Best.-Nr.	Versand
	Domdeckel (Stahl) mit 4 Gewindemuffen (gerade), 2" für Befüllung, zusätzlich 2", 1 1/2" und 1". Im Lieferumfang: je eine Blindkappe für Muffen 2", 1 1/2" und 1".	1436	
	Domdeckel (Stahl) mit 2 Gewindenippeln (schräg aufgeschweißt), 1 x 2" für Befüllung, 1 x 2" für Entlüftung und 2 Gewindemuffen (gerade) 2" und 1". Im Lieferumfang: TW-Kupplung und Entlüftungskappe.	1451	

### ZUBEHÖR FÜR GEBRAUCHTÖL-LAGERTANK

Bezeichnung		Best.-Nr.	Versand
	Einfüllschale komplett, mit Be- und Entlüftungsanschluss und verschließbarem Deckel, für Profi-Tank 2000 L	7207	
	Vorhängeschloss, verzinkt	1490	
	Domdeckel (Stahl) komplett mit Saugrohr, mit Muffen je 1 x 2", 1 1/2" und 1". Im Lieferumfang: TW-Kupplung und je eine Blindkappe für Muffen 2", 1 1/2" und 1" für Profi-Tank 2000 L	7332	

### ZUBEHÖR ALLGEMEIN

Bezeichnung		Best.-Nr.	Versand
	Elektronische Überfüllsicherung, 230 VAC bestehend aus Auswertegerät und Sonde, Schutzklasse des Gehäuses IP 54, Verschraubung 1" und 3/4", Reduzierung 2" zu 1", Sonde 500 mm	11452	
	Füllstandsanzeiger für Öl, 230 V, zur kontinuierlichen Tankfüllstands-Verwaltung Besondere Eigenschaften: kontinuierliche Messung, Anzeige des Füllstandes in Millimeter, Liter und Prozent, Mindest- und Höchststandsalarne mit potenzialfreien Relaiskontakten, hohe Genauigkeit, einfache Installation, einfache Konfiguration, PC-Anbindung möglich	7796	
	Trittstufe, verzinkt, Stufenhöhen 20 cm und 40 cm	3345	
	Tankheizung Typ TH 370, 230 V, Ø 44 mm zur elektrischen Beheizung von Öl Leistung 0,22 KW, selbstregulierend	8126	



# CEMO Schmierstofftrolley PG 4

Schmierstoffe

**Die praktische Lösung zum Befüllen der Fahrzeuge im Einsatz auf der Baustelle oder auf dem Feld.**

- für den Transport und die unabhängige Befüllung von ungebrauchten Motoren-, Getriebe- und Hydraulikölen (kein Gefahrgut nach ADR)
- Behälter aus Polyethylen mit integriertem Handgriff und Tragegriffen
- Füllstutzen mit integrierter Be- und Entlüftung
- Entnahmeleitung mit Absperrhahn
- Trolley 100l: Räder Ø 300 mm, luftbereift, geländegängig
- Trolley 60l: Räder Ø 240 mm
- Schwallwand integriert
- Zapfpistolenhalter integriert
- Trolley 100l: integrierte Vertiefung zur Befestigung mit Ratschen-Zurrurgurt während des Transportes
- ausgestattet mit selbstansaugender Elektro-Zahnradpumpe, 12V, 4,5 l/min, max. Förderdruck 5 bar mit Akku und Ladegerät, mit Öl-Abgabepistole, 3,2m Befüllschlauch (100l), 2,7m Befüllschlauch (60l)



Schmierstofftrolley 60l



Schmierstofftrolley 100l



Schmierstofftrolley 100l mit Zähler K400 als Zubehör



inkl. Ladegerät



Elektropumpe mit LiFePO<sub>4</sub>-Akku

Bezeichnung	Maße cm (l x b x h)	Gewicht ca. kg	Best.-Nr.	Versand
60l mit Elektropumpe, LiFePO <sub>4</sub> -Akku, Ladegeräte und Öl-Abgabepistole	90 x 53 x 38	17	10936	
100l mit Elektropumpe, LiFePO <sub>4</sub> -Akku, Ladegeräte und Öl-Abgabepistole	100 x 59 x 43	22	10751	

## ZUBEHÖR

Bezeichnung	Best.-Nr.	Versand
 Elektronischer Zähler K400, Ovalradprinzip, 1 - 30 l/min, 1/2" IG, max. 70 bar, u.a. passend zur Öl-Abgabepistole	8574	
 Lithium-Eisenphosphat-Akku (LiFePO <sub>4</sub> ), 12,8 V - 3,3 Ah als Zweitakku zur Reserve Pumpvolumen mit einer Akkuladung (abhängig von der Viskosität) ca. 90 Liter.	10602	



# CEMO MOBIL EASY PG 4

## Mobile Tankanlagen für Schmierstoffe

Die praktische Lösung zum Befüllen der Fahrzeuge mit ungebrauchten Motoren-, Getriebe- und Hydraulikölen (kein Gefahrgut nach ADR) im Einsatz auf der Baustelle oder auf dem Feld.



- einwandiger Behälter aus Polyethylen
- Gurtführung zur Transportsicherung
- Zapfpistolenhalter integriert
- Füllstutzen DN 100 mit Deckel
- Belüftung mit Druckentlastung
- integrierte Staplertaschen
- integrierte Tragegriffe
- selbstansaugende Elektro-Zahnradpumpe, 12V, 10l/min, max. Förderdruck 4 bar, 4 m Anschlusskabel mit Polzangen
- Zapfschlauch 4 m
- Ölabgabepistole



Schmierstoff-Mobil Easy 2001 mit Elektropumpe 12V und Ölabgabepistole

Bezeichnung	Maße cm (l x b x h)	Gewicht ca. kg	Best.-Nr.	Versand
2001 mit Elektropumpe 12V und Ölabgabepistole	80 x 60 x 59	31	10752	

## ZUBEHÖR

Bezeichnung	Best.-Nr.	Versand
 Elektronischer Zähler K400, Ovalradprinzip, 1 - 30 l/min, 1/2" IG, max. 70 bar, u. a. passend zur Ölabgabepistole	8574	
 Klapdeckel für Schmierstoff-Mobil Easy 2001	8963	
 Li-Power-Block 12,8 V - 5,5 Ah mit Ladegerät (s. S. 51) Pumpvolumen mit einer Akkuladung (abhängig von der Viskosität) ca. 150 Liter.	10750	



Li-Power-Block als Zubehör

# Transfer-Trolley Öl 130 L PG 4

**Für den Transport und die unabhängige Befüllung von ungebrauchten Motoren-, Getriebe- und Hydraulikölen in der Werkstatt**

- total mobil und kabellos
- Behälter 130 l aus hochwertigem Polyethylen mit integrierten Handgriffen
- niedriger Schwerpunkt
- Füllstutzen mit integrierter Be- und Entlüftung
- mit Füllstandsanzeiger
- durch den integrierten Pumpensumpf ist eine fast 100 %ige Entleerung des Behälters möglich
- ausgestattet mit 4 Lenkrollen ø 100 mm (2 Lenkrollen mit Dreh- und Lenkstop)
- Zapfpistolenhalter integriert

- ausgestattet mit selbstansaugender Elektro-Zahnradpumpe 6 l/min, max. Förderdruck 4 bar mit Akku und Ladegerät, mit Ölabgabepistole und 2 m Befüllschlauch



**Befüllen von Fahrzeugen und Maschinen in der Werkstatt**

Schmierstoffe

Bezeichnung	Leistung Pumpe	Kapazität Akku	Reichweite max.(Liter) pro Akkuladung	Maße in cm (l x b x h)	Best.-Nr.	Versand
130 l mit Elektropumpe, Akku, Ladegerät und Ölabgabepistole	<b>NEU</b> 6 l/min	4 Ah	120	50 x 75 x 101	11546	
130 l ohne Akku und Ladegerät	<b>NEU</b> 6 l/min	-	-	50 x 75 x 101	11676	

## ZUBEHÖR TRANSFER-TROLLEYS

a Ladegerät ASC55, 220 - 240 VAC, 3 A, CAS

b Li-Power Akku 18 V / 4,0 Ah CAS

c Elektronischer Zähler K400, Ovalradprinzip, 1 - 30 l/min, 1/2" IG, max. 70 bar, u.a. passend zur Ölabgabepistole

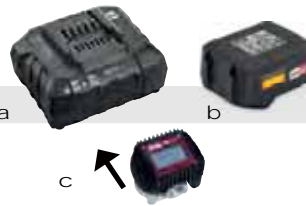

a	<b>NEU</b>	11385	
b	<b>NEU</b>	11387	
c		8574	

# Caddy für Scheibenwischwasser oder Kühlerfrostschutz PG 4

Frostschutzmittel  
Scheibenreiniger

Mobiles Gerät zum einfachen Füllen von Scheibenwischwasser oder Kühlerfrostschutz. Optimal für die Werkstatt oder den Fuhrpark. Geeignet für Konzentrat und Wassermischungen. Mischen direkt im Behälter.

- Caddy mit 60 l Inhalt
- Markierungen für übliche Mischungsverhältnisse 1:2, 1:1 und 2:1
- Kurbelpumpe mit 0,38 Liter pro Umdrehung
- Zapfventil mit Feststeller



Zubehör:  
Zählwerk K24



Bezeichnung	Maße cm (l x b x h)	Gewicht ca. kg	Best.-Nr.	Versand
Caddy 60 l für Scheibenwischwasser oder Kühlerfrostschutz, mit Kurbelpumpe, 2,9 m Zapfschlauch und Handzapfventil	90 x 53 x 38	14	10873	

## ZUBEHÖR

Bezeichnung	Best.-Nr.	Versand
Digitale Durchflusszähler K24, Kunststoff, 6 - 100l/min, 1"AG, mit Winkelstück 90° zum direkten Anbau an die Pumpe	10274	





NEU: per APP  
Preise und Lieferzeiten



# TANKANLAGEN FÜR ADBLUE® | DEF



# CEMO Tankanlagen für AdBlue® bzw. DEF (S. 88-107)

AdBlue®



90

## CEMO CUBE 5.000 L

- 5.000l
- alles voll integriert
- die neue Dimension



93

## CEMO CUBE „OUTDOOR“ UND „INDOOR“ BASIC UND PREMIUM

- 1.500l, 2.500l
- erweiterbar auf 5.000l
- alles drin auf kleinstem Raum

Wir bieten auch Tanks und Anlagen für Heizkraftwerke und Biogasanlagen. Sprechen Sie uns an.



99

## CENTRI SP30 PUMPENSYSTEM FÜR 200L-FÄSSER

- günstige Einsteigerlösung



## CEMATIC BLUE PUMPENSYSTEM FÜR IBCS

Der Klassiker für alle, die den Schritt zur größeren eigenen Tankanlage noch nicht gewagt haben.



## CEMATIC BLUE PUMPENSYSTEM FÜR 220L-FÄSSER

- komplettes System
- einfach



## BLUETROLL MOBIL

- mobil und variabel
- Tanken wo es nötig ist und aufräumen, wo es Platz hat

100



101

## TROLLEY FÜR ADBLUE®

Geländegängig durch große Räder und integrierter Schwallwand.

- 60l + 100l
- keine ADR-Zulassung für den Transport notwendig



103

## BLUE-MOBIL EASY

Die praktische Lösung zum Tanken der Fahrzeuge im Einsatz auf der Baustelle oder auf dem Feld.

- 125l - 980l
- keine ADR-Zulassung für den Transport notwendig



106

## TROLLEY CAR PRO

- mobile Betankung von Pkw in der Werkstatt



Produktfinder für mobile Betankung



# Tankanlagen für AdBlue®

## GRUNDLAGEN UND ANFORDERUNGEN FÜR TANKSTELLEN FÜR ADBLUE®

Wässrige Harnstofflösung AUS 32 (Handelsname z. B. AdBlue®) ist eine ungefährliche chemische Substanz im Sinne der deutschen Gefahrstoffverordnung. AdBlue® darf nicht direktem Sonnenlicht ausgesetzt werden. Die optimale Lagertemperatur liegt zwischen -5 °C und +20 °C. Es gefriert bei -11 °C und sollte nicht längere Zeit über +30 °C gelagert werden, da mit zunehmender Temperatur die Ausgasung von Ammoniak steigt und damit die Harnstoffkonzentration sinkt.

Alle flüssigkeitsberührten Teile müssen aus Edelstahl oder zugelassenen Kunststoffen bestehen, da die Harnstofflösung hochrein ist und der ISO 22241 entsprechen muss. CEMO-Tankanlagen erfüllen diese Forderung.

AdBlue® ist als schwach wassergefährdend (WGK 1) eingestuft. Somit gelten die einschlägigen Bestimmungen des Wasserrechts. Sie wurden durch die DWA Deutsche Vereinigung für Wasserwirtschaft, Abwasser und Abfall e. V. in der Technischen Regel **TRwS 781** zusammengefasst. Diese behandelt die Betankung von Kraftfahrzeugen mit wässriger Harnstofflösung aus ortsfesten Lagerbehältern wie auch an ortsfest genutzten ortsbeweglichen Behältern an Tankstellen für Kraftfahrzeuge, sowohl für öffentliche Tankstellen als auch für Betriebstankstellen.

Der Inhalt gilt als Stand der Technik und ist für alle Betreiber bindend, sowohl für bestehende Tankanlagen wie auch für neu zu erstellende Anlagen.

**Es muss unter allen Umständen vermieden werden, dass AdBlue® in den Leichtölabscheider oder die Kanalisation gelangt.**

Zur Befüllung der Lagerbehälter und zur Betankung der Fahrzeuge ist deshalb eine flüssigkeitsundurchlässige Abfüllfläche mit Wirkungsbereich nach TRwS 781: 4.1.2 vorgeschrieben.

### Lagerbehälter

- Bei Volumen größer 1.000l muss der Behälter doppelwandig sein oder ein Rückhaltevermögen vorhanden sein. Bitte klären Sie die für Sie geltenden Anforderungen mit Ihrer unteren Wasserbehörde. Wir beraten Sie gerne.
- Lagerbehälter müssen mit einer zugelassenen Überfüllsicherung ausgestattet sein.
- Anfahrtschutz in Form von z. B. Bordsteinkante, Leitplanke, große Feldsteine o. ä.

### Betankung der Kraftfahrzeuge mit AdBlue®

- Es müssen selbsttätig schließende Zapfventile verwendet werden.
- Das Rückhaltevermögen der notwendigen Abfüllfläche muss das Volumen von 5 Minuten mit der maximalen Pumpenleistung betragen, jedoch mindestens des maximal festgelegten Abgabevolumens bei Verwendung eines Tankautomaten.
- Ist dieses Rückhaltevermögen nicht vorhanden, ohne dass AdBlue® in den Leichtölabscheider oder die Kanalisation gelangen kann, so gilt die Forderung als erfüllt, wenn die Feststellraste des Zapfventils entfernt wird und sichergestellt ist, dass der Zapfschlauch nicht überfahren werden kann.

### Befüllung des Lagerbehälters

- Bei einer Abfüllfläche im Freien muss Niederschlagswasser in die Berechnung des Rückhaltevolumens nicht eingerechnet werden, wenn sie überdacht ist.
- Das notwendige Rückhaltevermögen beträgt beim Abfüllen unter Verwendung einer Abfüll-Schlauch-Sicherung (ASS)  $R1 = 0,1 \text{ m}^3$  sowie beim Abfüllen unter Verwendung von Einrichtungen mit Aufmerksamkeitstaste und Not-Aus-Betätigung (ANA)  $R1 = 0,9 \text{ m}^3$
- Es darf das komplette vorhandene Rückhaltevermögen bis zum Ölabscheider genutzt werden, wenn davor an geeigneter Stelle ein Verschluss vorhanden ist, der bei Befüllung des Lagerbehälters geschlossen wird.

### TIPP

- **Es ist kein Rückhaltevermögen erforderlich wenn:**
  1. **Füllschläuche gemäß TRbF 50 Anhang B oder Richtlinie 97/23/EG verwendet und gemäß Merkblatt T 002 der BG Chemie betrieben werden,**
  2. **eine Vollschlauchabgabeeinrichtung mit Trockenkupplung und**
  3. **eine Wegfahrsperrung am Tankfahrzeug verwendet werden,**
  4. **die Befüllung der Lagerbehälter von einer Abfüllfläche nach TRwS 781 aus stattfindet und**
  5. **der Befüllschlauch nicht überfahren werden kann (z. B. Automatik-Schlauchaufroller mit Federrückzug ohne Sperrklinke).**

Aufgeführte Punkte sind teilweise gekürzte Auszüge aus den genannten und allgemeinen Vorschriften ohne Anspruch auf Vollständigkeit.





NEU: per APP  
Preise und Lieferzeiten

# CEMO CUBE 5.000 Liter

## Stationäre Tankanlagen für AdBlue®

Die neue CUBE-Tank-Reihe ist die erste Tankstellengeneration, die von Anfang an kompromisslos als Komplettanlage entwickelt wurde. Mit der Baugröße 5.000l erweitert CEMO dieses Konzept nach oben. Alles hat seinen Platz und nichts stört den Tankvorgang. Lassen Sie sich von den Vorteilen dieses Gesamtkonzeptes überzeugen.



Video  
CUBE-Tank



großer Zugang

Klappdeckel mit 380 mm lichtem Durchgang für Tankrevision.



ergonomisch perfekt

Alle Komponenten befinden sich übersichtlich auf einer optimalen Arbeitsebene innerhalb der Auffangwanne.



doppelte Sicherheit

Die integrierte PE-Auffangwanne gibt höchste Sicherheit im Notfall.



Windlastsicherung

Vier Befestigungspunkte am Boden zur Windlastsicherung.



leicht zu heben

Am Umfang drei Anschlagpunkte Ø 20 mm für Schäkel oder Hebezeuge zum Heben der leeren Anlage von oben.

AdBlue® ist eine eingetragene Marke des Verbandes der Automobilindustrie.

# CEMO CUBE 5.000 Liter für AdBlue® PG 4

## Tankanlagen für AdBlue®, Komplettstationen Basic und Premium mit allgemeiner bauaufsichtlicher Zulassung Z-40.21-565

- mit integrierter Auffangwanne
- Klappdeckel (Outdoor)
- optische Leckageanzeige
- Füllanschluss mit 2"-Trockenkupplung
- Elektronische Überfüllsicherung
- mechanischer Füllstandanzeiger
- Elektropumpe 230 V, 35 l/min
- Automatik-Zapfpistole mit Zapfpistolenhalter
- Armaturenheizung 250 W (Outdoor)
- komplett montiert
- alle Geräte anschlussfertig in eine Klemmendose verdrahtet



CUBE-Tank für AdBlue®, Outdoor Premium



CUBE-Tank für AdBlue®, Outdoor Basic

## CUBE-Tank für AdBlue® zum Anschluss an einen externen Tankautomaten

Ausführung wie CUBE-Tank für AdBlue®, jedoch

- Zähler FMT 3 mit Impulsausgang, 25 Impulse pro Liter
- Zapfpistolenkontakt
- Freigaberelais 230 V
- komplett montiert







## CUBE-TANK FÜR ADBLUE®, TANKAUTOMAT



Zähler FMT 3 mit Impulsausgang



Zapfpistolenschalter

Bezeichnung	Inhalt l	Außenmaße cm (b x t x h)	Gewicht ca. kg	Best.-Nr.	Versand
Indoor Basic 6 m Befüllschlauch DN 19	5.000	240 x 230 x 174	185	11140	
Indoor Premium Zähler K24, 8 m Schlauchaufroller DN 19	5.000	240 x 230 x 174	200	11141	
Outdoor Basic 6 m Befüllschlauch DN 19	5.000	240 x 230 x 180	200	11028	
Outdoor Premium Zähler K24, 8 m Schlauchaufroller DN 19	5.000	240 x 230 x 180	215	11029	
Outdoor Premium „Tankautomat“	5.000	240 x 230 x 180	217	11165	
CUBE-Tank für AdBlue® Outdoor Lager- und Erweiterungstank <u>Ausführung</u> wie Basic aber ohne Pumpe, Zapfschlauch, Zapfpistole und Zapfpistolenhalter <u>Verbindungsset</u> siehe Zubehör	5.000	240 x 230 x 180	190	11352	





# CEMO CUBE 5.000 Liter PG 4

## Stationäre Tankanlagen für AdBlue®

**CUBE-Tank für AdBlue® Outdoor Premium Plus mit Tankdatenverwaltungssystem CMO 20**  
Ausführung wie CUBE-Tank für AdBlue® Outdoor Premium, jedoch

- Zähler mit Zugangskontrolle und Tank-

datenverwaltungssystem „CMO 20“ für bis zu 999 Benutzer, inkl. 5 Benutzerschlüsseln und 1 Masterschlüssel

- Zugang über Schlüssel oder PIN-Code
- Kilometerstandsangabe/Betriebsstundenangabe

**Outdoor Premium Plus 20 SIM\*\*\*** wie Outdoor Premium Plus 20, zusätzlich mit:

- elektronische Füllstandsanzeige
- GPS-Funktion
- Modem für Tankdatenübertragung

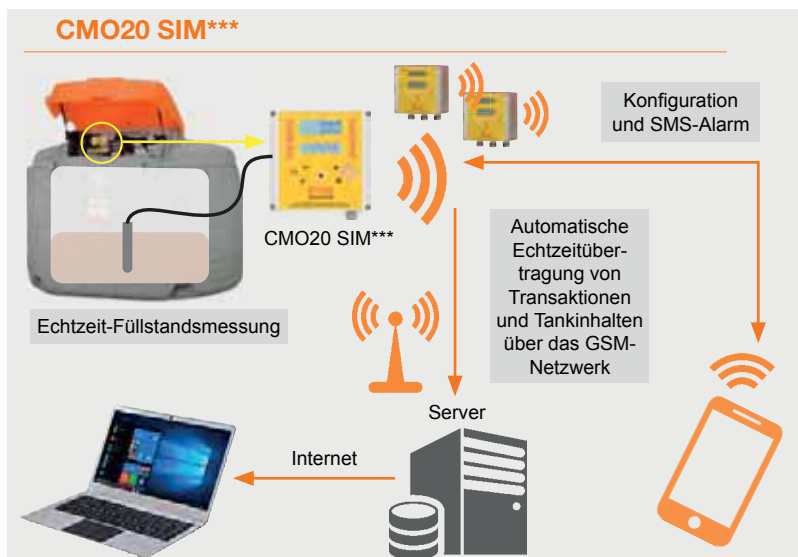

### CUBE-TANK FÜR ADBLUE® OUTDOOR PREMIUM PLUS UND PLUS SIM

Bezeichnung	Inhalt l	Außenmaße cm (b x t x h)	Gewicht ca. kg	Best.-Nr.	Versand
Outdoor Premium Plus 20	5.000	240 x 230 x 180	220	11339	
Outdoor Premium Plus 20 SIM	5.000	240 x 230 x 180	220	11340	

### ZUBEHÖR (NICHT MONTIERT)

Bezeichnung	Best.-Nr.	Versand
Verbindungsset zwischen Erweiterungstank und 1. Tank. Bestehend aus Verbindungsrohr, Schlauch, Kugelhähnen und Anschlussfittings. Isolierung oder Heizung für Rohr und Schlauch nicht enthalten.	11353	
Schlauchaufroller mit 8 m Schlauch aus EPDM, DN 19, kpl. mit Montagezubehör	11168	
Digitaler Durchflusszähler K24, Kunststoff, 6 – 100 l/min, 1" AG, mit Winkelstück 90° zum direkten Anbau an die Pumpe	10274	
LED-Armaturenbeleuchtung mit Bewegungssensor und Batterie	10378	
Klapptopf blau, mit Gasdruckfedern und Montagezubehör, kpl. verpackt	11142	
Tankheizung für AdBlue® 230VAC/435W, Edelstahl, mit Anschlusskabel 6 m Schalttemperaturen: Tein (-3) – (-5) °C, Taus (1-3) °C, Abmessung 700 mm x 47 mm. Jederzeit nachrüstbar. Bei höherem Leistungsbedarf können zwei oder mehr Heizungen eingebaut werden. Wir empfehlen die Aufstellfläche der Tankanlage zu isolieren.	10756	
Datenübertragungsset mit 3 Datenübertragungskarten und Schlüsselleser mit USB-Anschluss für kabellose Datenübertragung auf PC inkl. PC-Software	10746	
Schlüsselset mit 5 Benutzerschlüsseln	10747	

# CEMO CUBE für AdBlue® PG 4

## Tankanlagen für AdBlue®, Komplettstationen Basic und Premium mit allgemeiner bauaufsichtlicher Zulassung Z-40.21-510

- mit integrierter Auffangwanne
- optische Leckageanzeige
- Befüllanschluss mit 2"-Trockenkupplung
- Überfüllsicherung
- Füllstandsanzeiger
- Elektropumpe 230 V, 35 l/min
- Automatik-Zapfpistole mit Zapfpistolenhalter
- komplett montiert
- alle Geräte anschlussfertig in eine Klemmdose verdrahtet

## CUBE-Tank für AdBlue® zum Anschluss an einen externen Tankautomaten

Ausführung wie CUBE-Tank für AdBlue®, jedoch

- Zähler FMT 3 mit Impulsausgang, 25 Impulse pro Liter
- Zapfpistolenkontakt
- Freigaberelay 230 V
- komplett montiert



Integrierte Staplertaschen erleichtern die Aufstellung.



Die Wabenstruktur und Stahlbandagen geben eine enorme Formstabilität.

CUBE-Tank für AdBlue®,  
1.500l, Indoor Premium

Bezeichnung	Inhalt l	Außenmaße cm (b x t x h)	Gewicht ca. kg	Best.-Nr.	Versand
CUBE-Tank für AdBlue®, Indoor Basic, 6m Befüllschlauch, ohne Klappdeckel	1500	120 x 115 x 174	165	10301	
	2500	120 x 180 x 174	220	10302	
CUBE-Tank für AdBlue®, Indoor Premium, Zähler K24, Schlauchaufroller mit 8m Befüllschlauch	1500	120 x 115 x 180	190	10434	
	2500	120 x 180 x 180	250	10435	
CUBE-Tank für AdBlue®, Outdoor Basic, 6m Befüllschlauch, Winterpaket <sup>1</sup> , mit Klappdeckel	1500	120 x 115 x 180	190	10303	
	2500	120 x 180 x 180	250	10304	
CUBE-Tank für AdBlue®, Outdoor Premium, Zähler K24, Schlauchaufroller mit 8m Befüllschlauch, Winterpaket <sup>1</sup> , mit Klappdeckel	1500	120 x 115 x 180	205	10305	
	2500	120 x 180 x 180	265	10306	
<u>Erweiterungseinheit Indoor:</u> CUBE-Tank für AdBlue® mit integrierter Auffangwanne, mit optischer Leckageanzeige, Befüllanschluss mit 2"-Trockenkupplung, Überfüllsicherung, Füllstandsanzeiger, Entnahmeleitung mit Verbindung zum 1. Tank, <u>komplett montiert</u>	2500	120 x 180 x 180	220	10436	
<u>Erweiterungseinheit Outdoor:</u> CUBE-Tank für AdBlue® mit integrierter Auffangwanne, mit optischer Leckageanzeige, Befüllanschluss mit 2"-Trockenkupplung, Überfüllsicherung, Füllstandsanzeiger, Entnahmeleitung mit Verbindung zum 1. Tank, Winterpaket <sup>1</sup> , mit Klappdeckel, <u>komplett montiert</u>	2500	120 x 180 x 180	235	10307	
CUBE-Tank für AdBlue Indoor Basic "Tankautomat"	2500	120 x 180 x 180	222	11036	
CUBE-Tank für AdBlue Outdoor Basic "Tankautomat"	2500	120 x 180 x 180	252	11037	
CUBE-Tank für AdBlue Outdoor Premium "Tankautomat"	1500	120 x 115 x 180	206	10466	
	2500	120 x 180 x 180	266	11038	

<sup>1</sup> Winterpaket: mit Heizlüfter 250 W für den Armaturenbereich



NEU: per APP  
Preise und Lieferzeiten

# CEMO CUBE PG 4

## Stationäre Tankanlagen für AdBlue®

AdBlue®



CUBE-Tank für AdBlue®,  
1.500l, Outdoor

CUBE-Tank für AdBlue®,  
1.500l, Outdoor Premium



CUBE-Tank für AdBlue®, Outdoor Premium



CUBE-Tank für AdBlue®, 1.500l, Outdoor Basic



CUBE-Tank für AdBlue®,  
Heizung mit Thermostat



Bürstendichtung gegen Kälte

**Zubehör siehe Seite 95.**

### CUBE-Tank für AdBlue® Outdoor Premium Plus mit Tankdatenverwaltungssystem CMT 10

Ausführung wie CUBE-Tank für AdBlue®  
Outdoor Premium, jedoch

- Zähler mit Zugangskontrolle und Tankdatenverwaltungssystem „CMT 10“ für bis zu 250 Benutzer
- inklusive 5 Benutzerschlüsseln und 1 Masterschlüssel
- komplett montiert



CUBE-Tank für AdBlue®,  
Outdoor Premium,  
mit Zubehör Zähler mit  
Zugangskontrolle und  
Tankdaten-Verwaltungs-  
system „CMT 10“

## CUBE-TANK FÜR ADBLUE® OUTDOOR PREMIUM PLUS MIT TANKDATENVERWALTUNGSSYSTEM CMT 10

Bezeichnung	Inhalt l	Außenmaße cm (b x t x h)	Gewicht ca. kg	Best.-Nr.	Versand
CUBE-Tank für AdBlue Outdoor Premium Plus, Zähler mit Zugangskontrolle und Tankdatenverwaltungssystem „CMT 10“, Benutzer- schlüssel und Masterschlüssel	1500	120 x 115 x 180	206	11030	
	2500	120 x 180 x 180	266	10920	

AdBlue® ist eine eingetragene Marke des Verbandes der Automobilindustrie.



# CEMO CUBE für AdBlue® PG 4

AdBlue®



Zubehör LED-Armaturenbeleuchtung



Zubehör Schlauchaufroller



Zubehör Isoliermantel





Zubehör Tankheizung

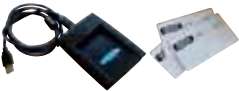

Zubehör Zählwerk K24

## ZUBEHÖR FÜR CUBE-TANK FÜR ADBLUE® (NICHT MONTIERT)

Bezeichnung	Best-Nr.	Versand
Schlauchaufroller mit 8 m Schlauch aus EPDM, DN 19	10431	
Digitale Durchflusszähler K24, Kunststoff, 6 – 100 l/min, 1" AG, mit Winkelstück 90° zum direkten Anbau an die Pumpe	10274	
LED-Armaturenbeleuchtung mit Bewegungssensor und Batterie	10378	
Klappdeckel blau, komplett mit Gasdruckfeder und Montagezubehör	10437	
Tankheizung für AdBlue® 230VAC/435W, Edelstahl, mit Anschlusskabel 6 m Schalttemperaturen: Tein (-3) – (-5) °C, Taus (1-3) °C, Abmessung 700 mm x 47 mm. Jederzeit nachrüstbar. Bei höherem Leistungsbedarf können zwei oder mehr Heizungen eingebaut werden. Wir empfehlen die Aufstellfläche der Tankanlage zu isolieren.	10756	
Isoliermantel für CUBE-Tank 1.500 l Graue Isolierhaube aus UV- und witterungsbeständiger PVC-Plane mit flexiblem Dämmstoff 20 mm, einfache Montage mit Klett-Verschluss, ohne Logo "BLUE to go" (individuelle Bedruckung als Werbefläche auf Anfrage)	10954	
Isoliermantel für CUBE-Tank 2.500 l	10955	
 Datenübertragungsset mit 3 Datenübertragungskarten und Schlüsselleser mit USB-Anschluss für Datenübertragung auf PC inkl. PC-Software	10746	
 Schlüsselset mit 5 Benutzerschlüsseln	10747	



### CUBE-Tankanlage 5.000l für AdBlue®, bestehend aus:

- CUBE-Tank 2.500l für AdBlue®, Outdoor Premium (10306)
- Erweiterungseinheit 2.500l Outdoor (10307)



# CEMO Tankanlagen PG 4

## Stationäre Tankanlagen für AdBlue®

Mit allgemeiner bauaufsichtlicher Zulassung DIBt: Z-40.21-241

- PE-Bandagentank "Basic" aus Polyethylen (HD-PE)
- horizontale Bandagen
- vier Anschlüsse 2" IG
- ohne Zubehör



PE-Bandagentank „Basic“, ohne Zubehör



GFK-Auffangwanne 5500l als Zubehör

### PE-BANDAGENTANK „BASIC“, TANK OHNE ZUBEHÖR

Inhalt l (brutto)	Maße cm (l x b x h)	Gewicht ca. kg	Best.-Nr.	Versand
5000	239 x 135 x 198	295	8259	

### ZUBEHÖR

Bezeichnung	Maße cm (l x b x h)	Gewicht ca. kg	Best.-Nr.	Versand
GFK-Auffangwanne 5500l mit allg. bauaufsichtlicher Zulassung DIBt: Z-40.12-471	298 x 159 x 134	165	8321	







### MOBILE BETANKUNG VON ADBLUE®

Blue-Mobil Easy, siehe Seite 103 bis 105



# CEMO Tankanlagen für AdBlue® PG 4

## ZUBEHÖR FÜR PE-BANDAGENTANK „BASIC“

Bezeichnung		Best.-Nr.	Versand
	Fester Tankwagenanschluss mit Befüllrohr und Trockenkupplung 2" Edelstahl, Be-/Entlüftung mit Patronenfilter, Maschenweite 3 µm, Patrone tauschbar	8390	
	Entnahmeeinheit, Schlauch 2m mit Fußventil, Einbaugewinde 2"AG, Anschluss 1"IG	8865	
	Pumpenschrank zur Montage an der Wand, Elektropumpe ca. 30 l/min mit elektronischem Zähler K24, 4m Zapfschlauch mit Automatik-Zapfventil, komplett in abschließbarem Metallschrank, mit Zubehör Fußventil, weiteres Zubehör wie z. B. Saugschlauch siehe unten	10058	

## ZUBEHÖR FÜR TANKANLAGEN AUS 32, ALLGEMEIN













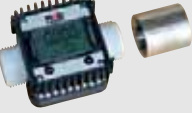











	Zapfschlauch EPDM, DN 19, 10 bar, Meterware	8248	
	PVC-Saugschlauch DN 19, mit Kunststoffspirale, Meterware	10757	
	Saugschlauch EPDM, DN 19, mit Drahtspirale, Meterware	8387	
	Fußfilter aus Kunststoff, mit Tülle DN 19	10661	
	Zubehör Schlauchschelle, Edelstahl, 25-40 mm	8249	
	Zapfpistole Fabr. ELAFLEX ZVA AdBlue® 8.0, mit Drehgelenk Anschluss 1" AG, mit Magnetschalter für „ELAFIX“ Magnetadapter	8019	
	Automatik-Zapfpistole SB325 aus Kunststoff, mit Drehgelenk, Anschluss Tülle DN 19	10190	
	Zubehör Zapfrüssel aus Edelstahl mit Magnetschalter und Magnetadapter für SB325, verhindert Fehlbetankung in den Dieseltank	10452	
	Zubehör Magnetadapter für AZV AdBlue® mit Magnetschalter	10192	
	Automatik-Zapfpistole mit Drehgelenk, Kunststoff/Edelstahl, Anschluss Tülle DN 19	10422	
	Zubehör Handzapfventil aus Kunststoff, Gehäuse aus PP, Ventil aus Edelstahl, Dichtung aus Viton, Anschlussstülle DN 19, Auslassstück aus Edelstahl 19 mm	8333	
	Zubehör Handzapfventil aus Kunststoff, Gehäuse PA6, Edelstahl, Dichtung Viton, Anschlussstülle DN 19, Auslass 19 mm, mit Hebelarretierung	11033	





# Stationäre Tankanlagen für AdBlue®

## ZUBEHÖR FÜR TANKANLAGEN AUS 32, ALLGEMEIN

Bezeichnung	Best.-Nr.	Versand
 Elektrischer Durchflusszähler FMOGne mit Doppelimpulsausgang, Werkstoff PEEK, kalibrierbar, beidseitig 1" AG, Eingang oben, Impulsausgang offener Kollektor, 5 - 24 VDC, 2 x 100 Impulse pro Liter	10049	
 Digitaler Durchflusszähler FMT 3 mit Impulsausgang, Typ offener Kollektor, 25 Impulse pro Liter, Werkstoff POM, 5 - 120 l/min, beidseitig 1"AG, horizontale Durchflussrichtung	10451	
 Elektrischer Durchflusszähler K24, Kunststoff, 6-100 l/min, 1" AG, mit Muffe 1" Edelstahl	8609	
 Durchflusszähler K24 Puls (87,73 Pulse/l), Kunststoff, 5 - 120 l/min, 1" AG, mit Muffe 1" aus Edelstahl	11034	
 Kunststoff-Drehgelenk, 1" AG, passend zu K24	8610	
 Schlauchanschlussstück 90° aus Kunststoff, DN 19, passend zu K24	8611	
 Schlauchanschlussstück 90° aus Kunststoff, 1" AG auf Tülle DN 19	8612	
 Schlauchanschlussstück DN 19 mit Überwurfmutter	8731	
 Winkelstück 90° mit Überwurfmutter für Zähler K24	8732	
 Verbindungsstück gerade mit Überwurfmutter für K24	8733	
 Elektronische Überfüllsicherung, 230 VAC bestehend aus Auswertegerät und Sonde, Schutzklasse des Gehäuses IP 54, Verschraubung 1" und 3/4", Reduzierung 2" zu 1", Sonde 500 mm	11452	
 Trockenkupplung 2" IG, Edelstahl, mit Staubschutzkappe	8389	
 Pneumatische Füllstandanzeige, Anzeige 0 – 100 %	8020	
 Elektronische Füllstandanzeige OCIO, 230 V, IP55, 2 Relaisausgänge	10219	

## Pumpensysteme für AdBlue® PG 4 KOMPAKTE SYSTEME ZUM TANKEN VON ADBLUE®

Kostengünstige Einsteigerlösung

- als Tauchpumpe am Behälterboden selbstansaugend
- Volumenstrom ca. 25 l/min
- Außenmaße Pumpe: Länge 160 mm, Ø 56 mm
- extrem leise



Weitere günstige Einsteigerlösungen für Fässer mit Elektropumpe CENTRI SP 30 und Transportwagen s. S. 122



**CENTRI SP 30**  
**EXTREM**  
**LEISE**

Bluetroll Mobil 12 V  
Batterie im Lieferumfang  
nicht enthalten.

Bezeichnung	Best.-Nr.	Versand
a Pumpenset CENTRI SP 30 12 V, mit Netzgerät für 230 V, 4 m Schlauch, Automatik-Zapfpistole	10590	
b Bluetroll Mobil 12 V Pumpenset CENTRI SP 30 mit 4 m Kabel und Batteriepolzangen, 4 m Schlauch, Automatik-Zapfpistole. Mit Transportwagen für Fässer.	10781	

## Fasspumpe ECO-1 für AdBlue® PG 4 KOMPLETTES PUMPENSET ECO-1 FÜR ADBLUE®

- Motor 230 V
- Variabler Volumenstrom, Drehzahl in sechs Stufen wählbar
- dichtungsloses Pumpwerk
- mit Spundlochadapter S 70 x 6
- 4 m Zapfschlauch



Fasspumpenset ECO-1  
mit Handzapfventil



Fasspumpenset ECO-1  
mit Automatik-Zapfpistole



Zubehör Zähler K24

Bezeichnung	Best.-Nr.	Versand
a Fasspumpenset ECO-1 mit Handzapfventil, max. 80 l/min	10869	
b Fasspumpenset ECO-1 mit Automatik-Zapfpistole, max. 35 l/min	10870	

### ZUBEHÖR

Bezeichnung	Best.-Nr.	Versand
c Elektronischer Zähler K24, mit Anbauverschraubung und Schlauchanschlussstück DN 19	10871	



# CEMO Cematic Blue Pumpensysteme PG 4

## KOMPAKTE SYSTEME ZUM TANKEN VON ADBLUE®

- hochwertige Membranpumpe aus Kunststoff, Förderleistung ca. 30l/min., Versorgungsspannung 230VAC
- Pumpe selbstansaugend
- Zapfschlauch 6 m
- Automatik-Zapfventil aus Kunststoff



a Zähler optional, siehe Zubehör



d Zubehör: long life 3D Filter

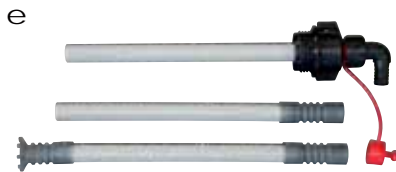

e Zubehör: Saugrohr 3-teilig und Kupplung AF2



f Zubehör: Zählwerk K24



g Zubehör: 2-teilig für IBC und Fässer 220 l



h Zubehör: Kupplung SEC



c Fass im Lieferumfang nicht enthalten.

Bezeichnung	Best.-Nr.	Versand
a Cematic Blue Pumpensystem BASIC AZV, mit Universal-Konsole für IBCs, mit Saugschlauch 1,5 m mit SEC-Kupplung	10215	
b Cematic Blue Pumpensystem für Fässer 220 l, mit Saugschlauch 0,5 m mit AF2-Kupplung und passendem Saugrohr	10276	
c Bluetroll Mobil, fahrbare Tankanlage für Fässer, bestehend aus einem lackierten Fahrgestell mit Lenk- und Bockrollen, dem Cematic Blue Pumpensystem BASIC AZV und passendem Saugrohr	10277	

### ZUBEHÖR FÜR CEMATIC PUMPENSYSTEME

Bezeichnung	Best.-Nr.	Versand
d AdBlue® long life 3D Filter, Wechselkartusche, passend für Elektropumpe Cematic Blue und Kurbelpumpe für AdBlue®	10782	
e Saugrohr 3-teilig mit Kupplung AF2, Einschraubgewinde S70x6, Ausgang DN 19	10872	
e Saugrohr 3-teilig mit Kupplung AF2, Einschraubgewinde 2" BSP, Ausgang DN 19	11063	
f Digitaler Durchflusszähler K24, Kunststoff, 6 - 100l/min, 1"AG, mit Winkelstück 90° zum direkten Anbau an die Pumpe	10274	
g Saugrohr 2-teilig für IBC und Fässer 220 l (kürzbar), passend für SEC- und CDS-Kupplung, Gewinde S 56x4	10201	
h Kupplung SEC mit abgewinkelter Schlauchtülle DN 19	10256	



## CEMO Trolley für AdBlue® PG 4

### Trolley 60 l für AdBlue®

- formschöner blauer Behälter aus geprüfem Polyethylen mit integriertem Handgriff und Tragegriffen
- große Räder Ø 240 mm für einfaches Handling im Gelände und über Treppen
- integrierte Schwallwand
- niedriger Schwerpunkt

### Trolley 100 l für AdBlue®

- blauer Behälter aus geprüfem Polyethylen mit integriertem Handgriff und Tragegriffen
- luftbereifte Räder Ø 300 mm, geländegängig
- integrierte Schwallwand
- Vertiefungen zur Befestigung mit Ratschen-Zurrurt für den Transport
- niedriger Schwerpunkt

### Ausführung mit Kurbelpumpe

- solide Bauweise für professionellen Betrieb
- Gehäuse aus Edelstahl und Technopolymer
- Förderleistung 0,38 l pro Umdrehung
- mit Handzapfventil
- unabhängig von elektrischer Energie

### Ausführung mit CENTRI SP 30

- elektrische Tauchpumpe 12 V, max. 20 A
- Förderleistung ca. 25 l/min
- Kabel 4 m mit Sicherung, Schalter und Polzangen
- immer selbstansaugend, extrem leise
- mit leichtem Automatik-Zapfventil Kunststoff/Edelstahl

### Ausführung mit CENTRI SP 30 und CAS-Akku

- total mobil und kabellos, unabhängig von Fahrzeugbatterien
- sehr geringe Selbstentladung, keine umweltschädlichen Schwermetalle, kein Memory-Effekt
- hohe Eigensicherheit und integrierte Schutzelektronik
- extrem leise
- inkl. Ladegerät 220-240 VAC, Ausgang 18 V-3 A

**NEU** CAS COMPLEX BALANCE SYSTEM



Trolley 60 l für AdBlue® mit Kurbelpumpe



Trolley 60 l für AdBlue® mit CENTRI SP 30 und CAS-Akku



Trolley 100 l für AdBlue® mit CENTRI SP 30



CENTRI SP 30  
EXTREM  
LEISE



Trolley 100l für AdBlue® mit Kurbelpumpe



Trolley 100l für AdBlue® mit CENTRI SP 30 und CAS-Akku

**NEU**  
CAS COMPLEX BALANCE SYSTEM



NEU: per APP  
Preise und Lieferzeiten

# CEMO Trolley für AdBlue® PG 4

Bezeichnung	Maße in cm (l x b x h)	Gewicht ca. kg	Best.-Nr.	Versand
60 l mit Kurbelpumpe, Zapfschlauch 2,9 m	90 x 53 x 38	13	11127	
60 l mit CENTRI SP 30, Zapfschlauch 2,9 m	90 x 53 x 38	14	11128	
100 l mit Kurbelpumpe, Zapfschlauch 3,4 m	100 x 59 x 43	19	11130	
100 l mit CENTRI SP 30, Zapfschlauch 3,7 m	100 x 59 x 43	20	11131	

Bezeichnung	Leistung Pumpe	Kapazität Akku	Reichweite max. (Liter) pro Akkulation	Maße in cm (l x b x h)	Best.-Nr.	Versand
<b>Inklusive Ladegerät und Akku</b>						
Trolley für AdBlue® 60 L	25 l/min	2 Ah	300	90 x 53 x 38	11599	
Trolley für AdBlue® 100 L	25 l/min	4 Ah	600	100 x 59 x 43	11600	

Ohne Ladegerät und Akku – nutzen Sie Ihren eigenen CAS Akku

Trolley für AdBlue® 60 L	25 l/min	-	-	90 x 53 x 38	11592	
Trolley für AdBlue® 100 L	25 l/min	-	-	100 x 59 x 43	11593	



Trolley für Adblue® 60 l

## ZUBEHÖR

Bezeichnung	Best.-Nr.	Versand
Digitaler Durchflusszähler K24, Kunststoff, 6 - 100l/min, 1"AG, mit zwei Schlauchanschlussstücken und Muffe zur Montage am Schlauch oder dem Zapfventil	10595	
a Ladegerät ASC55, 220 - 240 VAC, 3 A, CAS	11385	
b Li-Power Akku 18 V / 2,0 Ah CAS	11386	
c Li-Power Akku 18 V / 4,0 Ah CAS	11387	
d Li-HD Akku 18 V / 8,0 Ah CAS	11388	



a



b



c



d

**Praktisch und wirtschaftlich:  
Ein Akku für alle Geräte. CAS.**

# CEMO BLUE-MOBIL EASY für AdBlue® PG 4

Die praktische Lösung zum Tanken der Fahrzeuge im Einsatz auf der Baustelle oder auf dem Feld.  
Harnstofflösung ist kein Gefahrstoff.  
Zum Transport ist keine ADR-Zulassung notwendig!

- einwandiger Behälter aus für AdBlue® zugelassenem Polyethylen
- Gurtführungen zur Transportsicherung
- integrierte Stapertaschen
- integrierte Tragegriffe
- Membranpumpe Cematic Blue ca. 30 l/min
- 4 m Zapfschlauch DN 19
- Automatik-Zapfventil



e Blue-Mobil Easy 9801 Premium, Elektropumpe 12 V



f Blue-Mobil Easy 9801 Premium, Elektropumpe 230 V



a Blue-Mobil Easy 1251

c Blue-Mobil Easy 600I, Klappdeckel als Zubehör



a Blue-Mobil Easy 1251



b Blue-Mobil Easy 200I



d Blue-Mobil Easy 980I

## BLUE-MOBIL EASY MIT MEMBRANPUMPE CEMATIC BLUE

Bezeichnung	Außenmaße cm (l x b x h)	Gewicht ca. kg	Best.- Nr.	Versand
125 l mit Elektropumpe 12V	80 x 60 x 45	22	10195	
a 125 l mit Elektropumpe 24V			10196	
125 l mit Elektropumpe 12 V, Klappdeckel			10314	
200 l mit Elektropumpe 12V	80 x 60 x 59	23	10197	
b 200 l mit Elektropumpe 24V			10198	
200 l mit Elektropumpe 12V, Klappdeckel			10315	
600 l mit Elektropumpe 12V, Behälter mit Kranösen	116 x 80 x 102	51	10174	
c 600 l mit Elektropumpe 24V, Behälter mit Kranösen			10175	
600 l mit Elektropumpe 230V, Behälter mit Kranösen			10687	
980 l mit Elektropumpe 12V, Behälter mit Kranösen, Klappdeckel	127 x 107 x 112	105	10972	
d 980 l mit Elektropumpe 24V, Behälter mit Kranösen, Klappdeckel			11164	
980 l mit Elektropumpe 230V, Behälter mit Kranösen, Klappdeckel			10973	
e 980 l Premium, Elektropumpe 12 V, Behälter mit Kranösen, Klappdeckel, Zähler K24, Schlauchaufroller 8 m, Füllstandanzeige			11146	
f 980 l Premium, Elektropumpe 230 V, Behälter mit Kranösen, Klappdeckel, Zähler K24, Schlauchaufroller 8 m, Füllstandanzeige			11147	





# CEMO BLUE-MOBIL PRO PE 980 L für AdBlue® PG 4

**Robust und professionell, alles drin!  
Blue-Mobil PRO PE 980 Premium**

- Außenbehälter aus 3 mm Stahlblech, hochwertig beschichtet
- Staplertaschen und Kranösen
- abschließbarer Deckel mit Gasdruckfedern
- Innenbehälter 980 l aus hochwertigem Polyethylen
- Elektropumpe Cematic Blue 230 V, 30 l/min
- Zähler K24
- 8 m Schlauchaufroller DN 19, Automatik-Zapfventil
- Füllstandanzeige
- Tankheizung und Armaturenheizung 230 V



Bezeichnung	Maße in cm (l x b x h)	Gewicht ca. kg	Best.-Nr.	Versand
Blue-Mobil PRO PE 980 Premium	130 x 115 x 130	380	11159	

## ZUBEHÖR FÜR BLUE-MOBIL EASY

Bezeichnung		Gewicht ca. kg	Best.-Nr.	Versand
	Li-Power-Block 12,8 V - 3,3 Ah mit Ladegerät (10759) Je nach Pumpe ausreichend für eine Fördermenge von ca. 300 – 380 Liter ohne Leerlauf, Ladezeit ca. 66 min.	0,9	10749	
	Li-Power-Block 12,8 V - 5,5 Ah mit Ladegerät (10759) Je nach Pumpe ausreichend für eine Fördermenge von ca. 500 – 630 Liter ohne Leerlauf, Ladezeit ca. 110 min.	1,2	10750	
	Ladegerät 100 – 240 V, Ausgang 14,4 V - 3 A, mit Krokodilklemmen	0,5	10759	
	Klappdeckel für Blue-Mobil Easy 125 l + 200 l, orange	4	8963	
	Klappdeckel für Blue-Mobil Easy 430 l + 600 l, orange, kann rechts oder links angeschlagen werden	13	8833	
	Füllstandanzeiger Blue-Mobil Easy 440 l	0,3	11148	
	Füllstandanzeiger Blue-Mobil Easy 600 l	1,5	11150	
	Füllstandanzeiger Blue-Mobil Easy 980 l	0,4	11149	
	Digitaler Durchflusszähler K24, Kunststoff, 6 - 100l/min, 1" AG, mit Winkelstück 90° zum direkten Anbau an die Membranpumpe Cematic Blue	0,5	10274	
	Digitaler Durchflusszähler K24, Kunststoff, 6 - 100l/min, 1" AG, mit zwei Schlauchanschlussstücken und Muffe zur Montage am Schlauch oder dem Zapfventil	0,6	10595	
	Isolierbox für Blue-Mobil Easy 125 l + 200 l, bestehend aus CEMbox 400, grau/orange (Best-Nr. 10334), mit 30 mm Dämmstoffplatten an den Wänden und 20 mm am Boden. Platz für Batterie (nicht im Lieferumfang enthalten) zur Spannungsversorgung der Pumpe und ggf. der Heizmatte.	33	10008	
	Heizgewebe 12 V, selbstregulierend, ca. 80 W, 50 x 98 cm, IPX 4, Kabel 2 m mit Universalstecker	0,7	10266	
	Kupplungskabel 1 m, 2-adrig, max. 8 A, Batteriepolzangen + Dose 12 V (SAE J563)	0,3	10267	
	Ladegerät ASC55, 220 - 240 VAC, 3 A, CAS <b>NEU</b>	1,3	11385	
	Li-Power Akku 18 V / 2,0 Ah CAS <b>NEU</b>	0,5	11386	
	Li-Power Akku 18 V / 4,0 Ah CAS <b>NEU</b>	0,7	11387	
	Li-HD Akku 18 V / 8,0 Ah CAS <b>NEU</b>	1,0	11388	

# CEMO BLUE-MOBIL EASY für AdBlue® PG 4

Die praktische Lösung zum Tanken der Fahrzeuge im Einsatz auf der Baustelle oder auf dem Feld. Harnstofflösung ist kein Gefahrstoff. Zum Transport ist keine ADR-Zulassung notwendig!

- einwandiger Behälter aus für AdBlue® zugelassenem Polyethylen
- Gurtführungen zur Transport-sicherung

- integrierte Staplertaschen
- integrierte Tragegriffe
- Tauchpumpe CENTRI SP 30, 12 V ca. 25 l/min, 4 m Anschlusskabel mit Polzangen
- 4 m Zapfschlauch DN 19
- Automatik-Zapfventil



CENTRI SP30  
EXTREM  
LEISE



125 l



210 l



440 l

AdBlue®



210 l mit CENTRI SP30



210 l mit CENTRI SP30



Elektropumpe CENTRI SP30

CAS

**NEU**

## CEMO BLUE-MOBIL EASY für AdBlue®

Bezeichnung	Außenmaße cm (l x b x h)	Gewicht ca. kg	Best.- Nr.	Versand
125 l	80 x 60 x 45	20	10593	
210 l	78,5 x 59,5 x 68,5	18,8	11143	
210 l mit Klappdeckel	78,5 x 59,5 x 68,5	20,5	11144	
440 l mit Klappdeckel	118 x 80 x 71	36,3	11145	

Bezeichnung	Leistung Tauchpumpe	Kapazität Akku	Reichweite max. (Liter) pro Akkuladung	Maße in cm (l x b x h)	Best.-Nr.	Versand
Inklusive Ladegerät und Akku						
210 l mit Klappdeckel	<b>NEU</b> 30 l/min	4 Ah	600	78,5 x 59,5 x 68,5	11602	
Ohne Ladegerät und Akku – nutzen Sie Ihren eigenen CAS Akku						
210 l mit Klappdeckel	<b>NEU</b> 30 l/min	-	-	78,5 x 59,5 x 68,5	11595	



# Mobile PKW-Betankung mit AdBlue® PG 4

## Mobile Pkw-Betankungssysteme für die Werkstatt

Die stark wachsende Zahl der Diesel-Fahrzeuge mit AdBlue® stellt neue Herausforderungen an die Betankungsmöglichkeiten in den KFZ-Werkstätten und Fuhrparks.

### Trolley Car PRO und Bluetroll Car PRO

- 12V Elektropumpe
- Elaflex Automatik-Zapfpistole
- 4-8 l/min, an der Zapfpistole verstellbar; ab 2 l/min durch zusätzl. Verstellung von Bypass und Druckschalter der Pumpe
- Durchflusszähler K24 (nur Trolley)
- Lithium-Akku mit Ladegerät



Trolley Car Pro 60 l



Fass im Lieferumfang nicht enthalten.

Bluetroll Car PRO 200l



### Bluefill PRO X

- Fahrgestell für Fässer 200 l und 60 l
- Pumpe 230 V mit 2 m Füllschlauch
- Volumenvoreinstellung (Preset)
- Volumenstrom automatisch von 2 l/min auf 15 l/min
- Kupplung für Fahrzeugtank nach ISO 22241
- Selbstreinigender Sensor für automatische Abschaltung
- geschlossenes System zwischen Fass und Fahrzeugtank, Entlüftung zurück in das Fass
- mit Saugrohr für das Fass und Kupplung Typ SEC
- mit der SEC-Kupplung kann zum Füllen des Fasses oder zum direkten Tanken auch an einen IBC angeschlossen werden



Kupplung mit Sensor



Saugrohr 3-teilig und Kupplung AF2



Kupplung SEC

Bezeichnung	Maße cm (l x b x h)	Gewicht ca. kg	Best.-Nr.	Versand
Trolley Car PRO 60l	90 x 53 x 38	16	10773	
Bluetroll Car PRO 200l mit Saugrohr und Kupplung AF2	82 x 76 x 109	28	10867	
Bluefill PRO X* 200l oder 60l, Pkw-Betankungssystem mit automatischer Abschaltung	80 x 80 x 120	37	10868	



## Transfer-Trolley Blue 130 L PG 4

- für den innerbetrieblichen komfortablen und sicheren Transport von AdBlue® vom Lager zum Fahrzeug
- total mobil und kabellos
- Behälter 130 l aus hochwertigem Polyethylen mit integrierten Handgriffen
- niedriger Schwerpunkt
- durch den integrierten Pumpensumpf ist eine fast 100 %ige Entleerung des Behälters möglich
- ausgestattet mit 4 Lenkrollen ø 100 mm aus Gummi (2 Lenkrollen mit Dreh- und Lenkstopp)
- ausgestattet mit Tauchpumpe, ca. 25 l/min, mit Akku, Ladegerät, 2 m Zapfschlauch und Automatik-Zapfpistole
- geeignet für Nutzfahrzeuge, Bau- und Landmaschinen sowie aktuelle Pkw.

Nicht geeignet für ältere Pkw, die nur mit reduziertem Volumenstrom getankt werden dürfen. Den maximal zulässigen Volumenstrom finden Sie in der Betriebsanleitung Ihres Fahrzeugs.

Tauchpumpe  
Automatik-Zapfpistole  
niedriger Schwerpunkt



Innerbetrieblicher und sicherer Transport von AdBlue®

2 Lenkrollen mit Dreh- und Lenkstopp

Bezeichnung	Leistung Pumpe	Kapazität Akku	Reichweite max.(Liter) pro Akkuladung	Maße in cm (l x b x h)	Best.-Nr.	Versand
130 l, mit Tauchpumpe, Akku, Ladegerät und Automatik-Zapfpistole	25 l/min	4 Ah	600	50 x 75 x 101	11545	
130 l ohne Akku und Ladegerät	25 l/min	-	-	50 x 75 x 101	11675	

Zubehör Transfer-Trolley Seite 102

## Transfer-Trolley Chem 130 L PG 4

- für den innerbetrieblichen komfortablen und sicheren Transport von flüssigen Chemikalien vom Lager zum Verbrauchsort
- total mobil
- Behälter 130 l aus hochwertigem Polyethylen mit integrierten Handgriffen und Zapfpistolentasche
- Der Behälter ist durchsichtig und besitzt eine Literskala
- niedriger Schwerpunkt
- durch den integrierten Pumpensumpf ist eine fast 100 %ige Entleerung des Behälters möglich
- ausgestattet mit 4 Lenkrollen Ø 100 mm aus Gummi (2 Lenkrollen mit Dreh- und Lenkstopp)
- Der Schraubdeckel besitzt mittig eine Öffnung mit 2" BSP Innengewinde. Hier kann eine elektrische oder manuelle Fasspumpe 1000 mm eingebaut werden. Unsere Fasspumpen finden Sie auf den Seiten 130-132.

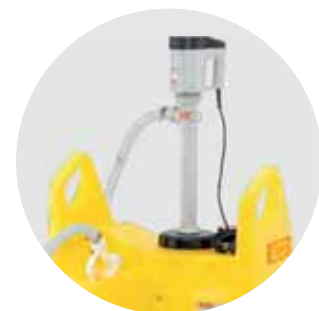

Einbau einer elektrischen oder manuellen Fasspumpe 1000 mm möglich (nicht im Lieferumfang enthalten)



Bezeichnung	Maße cm (l x b x h)	Gewicht ca. kg	Best.-Nr.	Versand
130 l, ohne Pumpe	50 x 75 x 101	20	11547	



NEU: per APP  
Preise und Lieferzeiten



# PUMPEN

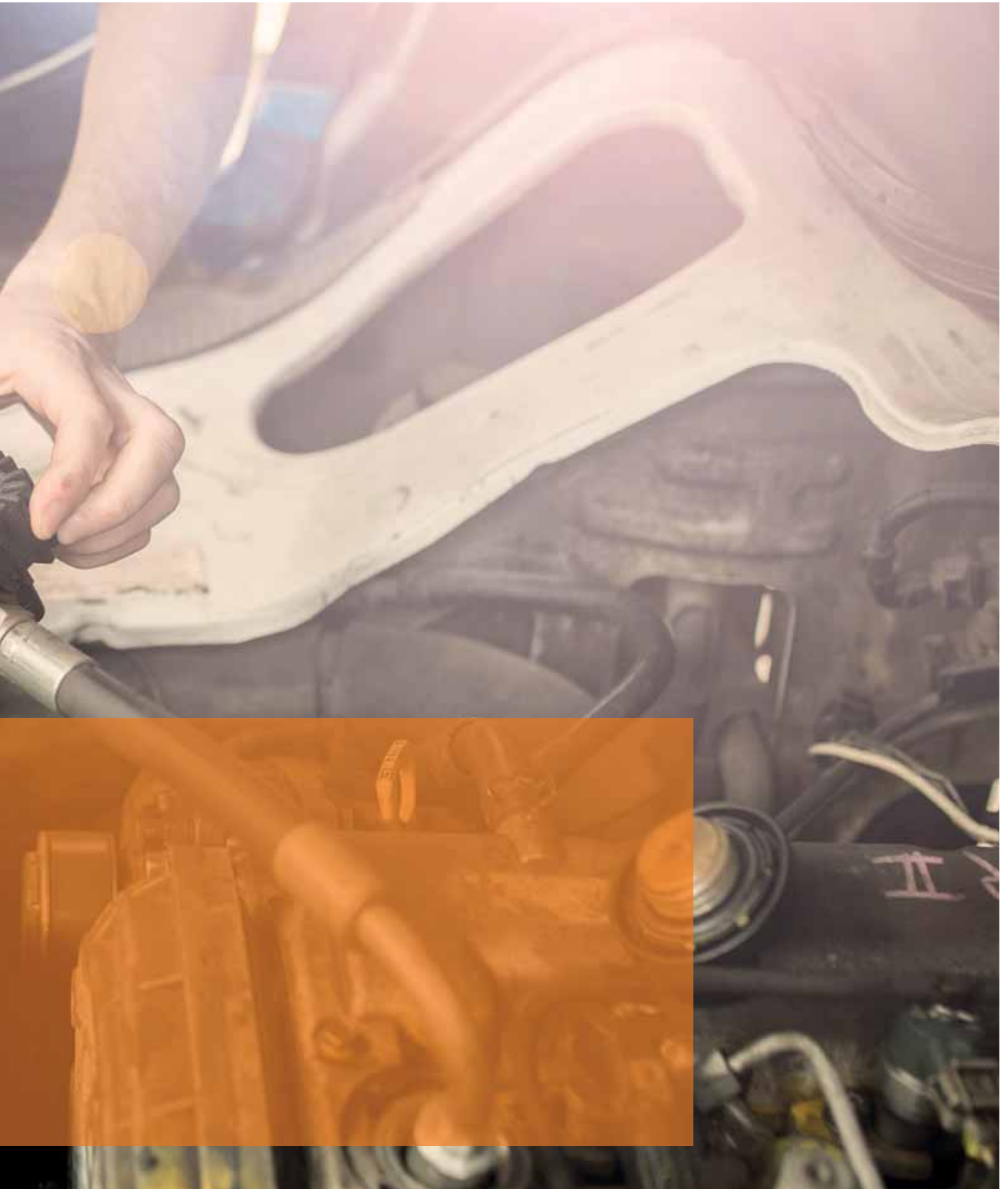





# Für jeden Anwendungsfall die richtige Pumpe

## Diesel-/Biodieselpumpen



### Zapfsäulen

Empfohlen bei einem größeren jährlichen Dieselbedarf überall dort, wo bequemes Tanken in Verbindung mit Tankdatenverwaltung gefordert wird.

Seite  
111 - 114

### CUBE-Pumpen

Empfohlen bei einem jährlichen Dieselbedarf zwischen 10.000 und 250.000 l. Überall dort, wo bequemes Tanken gewünscht ist.

115

### Cematic-Pumpen

Empfohlen bei einem jährlichen Dieselbedarf zwischen 1.000 und 40.000 l. Überall dort, wo bequemes Tanken gewünscht ist, ohne dass eine integrierte Tankdatenverwaltung gefordert wird.

116 - 120



### CENTRI SP 80

Wartungsfreie Tauchpumpe für Diesel/Biodiesel und Heizöl

121

### CENTRI SP 30

Elektropumpe in kompakter Bauweise

121 - 122

### Dieselpumpen CENTRI

Elektropumpen mit geringerem Verschleiß und langer Lebensdauer.

123

### Handpumpen

für Diesel und Schmieröle

124



## Benzinpumpen

### ATEX/IECEx-zertifizierte Pumpeneinheiten

für entzündliche Flüssigkeiten

125 - 126

## Schmierstoffpumpen



### Viscomat-Pumpen

Schmierstoffpumpe mit hohen Druckwerten für Öle bis SAE 140

127 - 129

### Handpumpen

für Schmieröle

124

## Chemikalien-Pumpen



### Fasspumpen und Pumpen für IBCs

für Säuren, Laugen und aggressive Chemikalien

130 - 131

### Elektropumpen Cematic Blue und Squalo 35

Elektropumpen für Harnstofflösung AUS 32

133

### Handpumpen

Handpumpen für Chemikalien und Harnstofflösung AUS 32

132

## Wasser-Pumpen



### Motorpumpen

mit bis zu 500 l/min Förderleistung

122 - 126

Alle Angaben für Druck und Förderleistung beziehen sich auf freies Ansaugen und freien Auslauf ohne angebautes Zubehör, wenn nicht als effektive Förderleistung angegeben. AdBlue® ist eine eingetragene Marke des Verbandes der Automobilindustrie.

# B.SMART PG 4

## Das intuitive und einfache Tankdatenverwaltungssystem mit Zugangskontrolle über ein Endgerät per Bluetooth.

- eine Bestellnummer – alles drin: Zapfsäule, Zugangscodes für die WebApp und Lizenzen für Fahrer/ Benutzer
- keine monatlichen oder jährlichen Kosten. Keine Folgekosten beim Upgrade Ihres Betriebssystems. Keine separate Software erforderlich
- Das Endgerät sendet die Tankbelege in die Cloud. Der Verwalter kann quasi in Echtzeit jeden neuen Tankvorgang verfolgen. Egal welches Gerät (PC, Tablet, Smartphone,..) egal welches Betriebssystem (Windows, Linux, iOS, ...) es funktioniert!
- beliebig viele B.SMART Systeme können standortübergreifend verwaltet werden
- Geeignet für alle Endgeräten mit iOS oder Android Betriebssystem. Die App ist kostenlos im App Store oder Google Play Store erhältlich
- Export von Daten aus der Web App als PDF- oder XLSX-Datei möglich
- Jeder Fahrer arbeitet mit der Sprache, die in seinem Smartphone eingestellt ist. Fahrer ohne Smartphone können mit Magnetschlüssel tanken







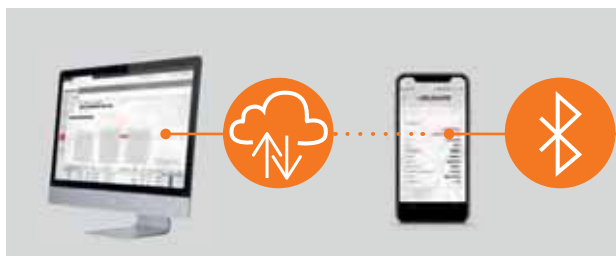

CUBE 70/90 mit Zubehör Standfuß



Diesel-Zapfsäule 70/100



MC-Box-System

Bezeichnung	Förderleistung l/min	Best.-Nr.			Versand
		10 Benutzer	20 Benutzer	50 Benutzer	
Diesel-Zapfsäule 70 B.SMART	70	11289	11290	11291	
Diesel-Zapfsäule 100 B.SMART	90	11292	11293	11294	
Zapfsäule f. AdBlue® B.SMART	32	11295	11296	11297	
MC-Box-System B.SMART	-	11298	11299	11300	
MC-Box-System B.SMART für 2 Pumpen	-	11710	11711	11712	
CUBE 70 B.SMART für Diesel	70	11301	11302	11303	
CUBE 90 B.SMART für Diesel	90	11304	11305	11306	









Alle Geräte für Anschluss 230 V. Geräte für 12 V bzw. 24 V auf Anfrage.



# B.SMART PG 4

## Tankdatenverwaltungssystem

### ZUBEHÖR FÜR B.SMART

Bezeichnung	Best.-Nr.	Versand
Erweiterung um 5 Benutzer	11307	E-Mail
Erweiterung um 15 Benutzer	11308	E-Mail
Erweiterung um 50 Benutzer	11309	E-Mail
B.SMART ADD-ON Tankfüllstand, Laufzeit 1 Jahr	11492	E-Mail
B.SMART ADD-ON Tankfüllstand, Laufzeit 3 Jahre	11493	E-Mail
B.SMART ADD-ON Tankfüllstand, Laufzeit unbegrenzt	11494	E-Mail
 Standfuß für Elektropumpe CUBE 70 MC 50, schwarz	7888	
 Schlüsselleser kpl. mit USB-Adapter	10878	
 1 Stück Benutzerschlüssel, gelb	10877	
B.Smart ADD-ON Fuel Economy, Laufzeit 1 Jahr	11703	E-Mail
B.Smart ADD-ON Fuel Economy, Laufzeit 3 Jahre	11704	E-Mail
B.Smart ADD-ON Fuel Economy, Laufzeit unbegrenzt	11705	E-Mail
B.Smart ADD-ON Tankfüllstand + Fuel Economy, Laufzeit 1 Jahr	11706	E-Mail
B.Smart ADD-ON Tankfüllstand + Fuel Economy, Laufzeit 3 Jahre	11707	E-Mail
B.Smart ADD-ON Tankfüllstand + Fuel Economy, Laufzeit unbegrenzt	11708	E-Mail
B.Smart Fuel Economy 45 QR-Codes	11709	
 Füllstandanzeiger OCIO 2.0 RS485, 230 V	91528	

#### ADD-ON Tankfüllstand

- Verwaltung des Füllstands vom Lagertank
- Einstellung von Alarmen und Benachrichtigungen
- Verwaltung von Lieferanten und Preisen
- Anzeige von Trends und Reichweiten

#### ADD-ON Fuel Economy

- Flottenmanagement
- Verbrauch pro Fahrzeug und/oder Fahrer begrenzen
- Durchschnittsverbräuche und Kosten ermitteln
- Einfache Eingabe von externen Tankungen
- Fahrzeugerkennung per QR-Code möglich



## Diesel-Zapfsäulen PG 4 für Diesel und Biodiesel

### Diesel-Zapfsäulen 70 MC + 100 MC

- Flügelzellenpumpe 230 V
- eingerichtet für bis zu 80 Benutzer
- Dielektrikstoffabgabe mit Voreinstellungen möglich
- Möglichkeit der Eingabe des Fahrzeugkennzeichens und des km-Standes
- Verwaltung des Datums und der Uhrzeit der Abgabe
- Zugangskontrolle mittels PIN-Code serienmäßig
- Lokale Speicherung der letzten 255 erfolgten Abgaben
- Zugangskontrolle mittels elektronischem Schlüssel optional

- Datenübertragung auf den PC mittels elektronischem Schlüssel, Converter, LAN, W-LAN, 4G (optional)
- ausgerüstet mit Automatik-Zapfpistole mit Baumusterprüfung nach EN 13012
- 70 MC mit PKW-Auslauf
- 100 MC mit LKW-Auslauf
- Zapfschlauchlänge 4 m, DN 25
- mit Filter 30 µm mit Wasserabscheider
- Menüsprache Englisch (Sprachenschlüssel „Deutsch“ siehe Zubehör)

### CUBE 70 MC 50

- eingerichtet für 50 Benutzer
- Menüsprache Deutsch
- Saugunterdruck ca. 0,3 bar, daher nicht empfohlen für Erdtanks

### Diesel-Zapfsäule 70 K44 + 100 K44

- mit mechanischem volumetrischem Literzähler, 4-stellig



Diesel-Zapfsäulen  
70 K44 + 100 K44







Diesel-Zapfsäulen  
70 MC + 100 MC



Elektropumpe CUBE 70 MC 50  
mit Standfuß (als Zubehör)

## DIESEL-ZAPFSÄULEN

Bezeichnung	Förderleistung l/min	Maße cm (l x b x h)	Gewicht ca. kg	Best.-Nr.	Versand
Diesel-Zapfsäule 70 MC	70	47 x 40 x 144	67	7930	
Diesel-Zapfsäule 100 MC	90	47 x 40 x 144	75	8563	
Diesel-Zapfsäule 70 K44	70	47 x 40 x 144	67	7931	
Diesel-Zapfsäule 100 K44	90	47 x 40 x 144	75	8564	
CUBE 70 MC 50	70	46 x 40 x 40	25	7853	



Wir empfehlen die Montage und Inbetriebnahme durch geschulte Servicetechniker.  
Gerne nennen wir Ihnen Adressen in Ihrer Nähe.

Zapfsäulen für Pflanzenöle  
und AdBlue® auf Anfrage.



















## Diesel-Zapfsäulen PG 4 für Diesel und Biodiesel

### ZUBEHÖR

Bezeichnung		Best.-Nr.	Versand
	Befüllschlauch DN 25 (mit 2 x 1" Außengewinde) Diesel-/Biodiesel-beständig	4 m	7933
		6 m	7934
		8 m	7935
		10 m	7936
	Filter mit Wasserabscheider Kartusche Filter mit Wasserabscheider, max. 70 l/min, 30 µm, 1"-12 UNF, für Zapfsäulen 70 MC/FM/K44 (1 Stück) und 100 MC/FM/K44 bis Bj. 10/09 (2 Stück)		10031
	Filter mit Wasserabscheider Kartusche Filter mit Wasserabscheider, max. 100 l/min, 30 µm, 1 1/2"-16 UNF, für Zapfsäulen 100 MC/FM/K44 (1 Stück) ab Bj. 11/09		10032

### ZUBEHÖR SPEZIELL FÜR ZAPFSÄULE MC UND FM

Bezeichnung		Best.-Nr.	Versand
	Schnittstelle PW-LAN zur Datenübertragung <b>notwendige PC-Software siehe unten</b>	11310	
	Schnittstelle PW-WIFI zur Datenübertragung <b>notwendige PC-Software siehe unten</b>	11311	
	Converter ohne PC-Software für Datenübertragung mittels Verbindungskabel zur Pumpe, USB-Anschluss, <b>notwendige PC-Software siehe unten</b>	10876	
	Schlüsselset mit 1 Masterschlüssel, 10 Benutzerschlüssel gelb, Schlüsselleser mit USB-Anschluss für kabellose Daten- übertragung auf PC, für Zapfsäulen ab Baujahr Nov. 09, <b>notwendige PC-Software siehe unten</b>	10879	
	Schlüsselleser kpl. mit USB-Adapter	10878	
	Masterschlüssel (1 Stück), rot, zur Datenübertragung	7826	
	1 Satz Benutzerschlüssel (10 Stück) grün, für Zapfsäulen bis Bj. Okt. 09	7825	
	1 Stück Benutzerschlüssel, gelb	10877	
	1 Satz Benutzerschlüssel (10 Stück) gelb, für Zapfsäulen ab Bj. Nov. 09	8705	
	Sprachenschlüssel „Deutsch“ zur Umstellung der Menüsprache von Englisch auf Deutsch	8135	

## Software SelfService Management 2018

Überarbeitete Version der Tankdatenverwaltung für SelfService MC, SelfService FM,  
MC Box und CUBE MC.

- zeitgemäße Bedienoberfläche und intuitive Bedienung
- einfacher Datenimport von Vorgängerversionen
- mit Treibern für Schlüsselleser, Converter, PW-LAN und PW-WiFi



Bezeichnung		Best.-Nr.	Versand
Software SELF SERVICE MANAGEMENT 2018 - USB USB-Stick mit Software, gleichzeitig Lizenzschlüssel		10865	
Software SELF SERVICE MANAGEMENT 2018 - WEB Code zum Download der Software, Lizenzprüfung online		10866	E-Mail

# CUBE-Pumpen PG 4

## für Diesel und Biodiesel

### CUBE-Pumpen

- selbstansaugend
- leichte und robuste Bauweise
- einfaches Handling durch geringes Gewicht
- mit Heberschutz
- Standardausführungen mit 4 m Befüllschlauch und Automatik-Zapfpistole
- alle Pumpen sind mit einem Zählwerk ausgestattet
- in wetterfestem Gehäuse mit integriertem Zapfpistolenhalter und Heberschalter zum Ein- und Ausschalten der Pumpe
- Saugunterdruck ca. 0,3 bar, daher nicht empfohlen für Erdtanks



Elektropumpe CUBE 56 K 33







Elektropumpe CUBE 70 K 33

### CUBE-PUMPEN

Bezeichnung	Best.-Nr.	Versand
Elektropumpe CUBE 70 MC 50 (Bild siehe Seite 115) 230 V, ca. 70 l/min (selbstansaugend) mit elektrischem Durchflusszähler, 50 Benutzercodes, Automatik-Zapfpistole und 4 m Befüllschlauch im Schutzkasten montiert, ohne Saugschlauch	7853	
Elektropumpe CUBE 56 K 33, 230 V, ca. 56 l/min (selbstansaugend) mit Zählwerk, Automatik-Zapfpistole und 4 m Befüllschlauch DN 19 im Schutzkasten montiert, ohne Saugschlauch	7776	
Elektropumpe CUBE 70 K 33, 230 V, ca. 70 l/min (selbstansaugend) mit Zählwerk, Automatik-Zapfpistole und 4 m Befüllschlauch DN 25 im Schutzkasten montiert, ohne Saugschlauch	7887	

Wir empfehlen die Montage und Inbetriebnahme durch geschulte Servicetechniker.  
Gerne nennen wir Ihnen Adressen in Ihrer Nähe.

### ZUBEHÖR FÜR CUBE-PUMPEN

Bezeichnung	Best.-Nr.	Versand
 Standfuß für Elektropumpe CUBE 70 MC 50, schwarz	7888	
 Wandbefestigung	7889	
1 Satz Benutzerschlüssel (10 Stück), gelb	8705	
 Fassverschraubung 2" x 1"	7781	
 PVC-Saugschlauch 1,6 m mit Fußventil und Filter (mit 1" Außengewinde)	7783	
 Befüllschlauch DN 25 (mit 2 x 1" Außengewinde) Diesel-/Biodiesel-beständig	4 m	7933
	6 m	7934
	8 m	7935
	10 m	7936

Befüllschlauch DN 19 für CUBE 56-Pumpe siehe Seite 118.





# CEMATIC-Pumpen PG 4

## für Diesel und Biodiesel

### Cematic-Pumpen

- selbstansaugend / Flügelzellenpumpe
- leichte und robuste Bauweise
- einfaches Handling durch geringes Gewicht
- Heberschutz
- Standardausführungen mit 4 m Befüllschlauch
- weitere Schlauchlängen von 6 bis 10 m als Zubehör
- 2" Verschraubung für alle gängigen Tanks und Fässer
- Anschlusskabel bei Gleichstrompumpen ca. 4m lang mit Sicherung und Batteriepolklemmen



Bei allen Ausführungen inkl.:  
Saugschlauch, Befüllschlauch,  
Fassverschraubung und Winkelstück.

Bezeichnung		Best.-Nr.	Versand
 Elektropumpe Cematic 56 230 V, ca. 56 l/min (selbstansaugend) mit Zapfventil, 4 m Befüllschlauch, 1,6 m Saugschlauch mit Fußventil und 2" Fassverschraubung		7766	
 Elektropumpe Cematic 56 AZ 230 V, ca. 56 l/min (selbstansaugend) mit Automatik-Zapfpistole, Zapfpistolenhalter, 4 m Befüll- schlauch, 1,6 m Saugschlauch mit Fußventil und 2" Fassverschraubung		7768	
 Elektropumpe Cematic 56 K33 AZ 230 V, ca. 56 l/min (selbstansaugend) mit Zählwerk, Automatik-Zapfpistole, Zapfpistolenhalter, 4 m Befüllschlauch, 1,6 m Saugschlauch mit Fußventil und 2" Fassverschraubung		7769	
 Elektropumpe Cematic 3000/12 12 V, ca. 40 l/min (selbstansaugend) mit Zapfventil, 4 m Befüllschlauch, 1,6 m Saugschlauch mit Fußventil und 2" Fassverschraubung		7770	
 Elektropumpe Cematic 3000/12 K33 AZ 12 V, ca. 40 l/min (selbstansaugend) mit Zählwerk, Automatik-Zapfpistole, Zapfpistolenhalter, 4 m Befüllschlauch, 1,6 m Saugschlauch mit Fußventil und 2" Fassverschraubung		7772	
 Elektropumpe Cematic 3000/24 24 V, ca. 40 l/min (selbstansaugend) mit Zapfventil, 4 m Befüllschlauch, 1,6 m Saugschlauch mit Fußventil und 2" Fassverschraubung		7773	
 Elektropumpe Cematic 3000/24 AZ 24 V, ca. 40 l/min (selbstansaugend) mit Automatik-Zapfpistole, Zapfpistolenhalter, 4 m Befüllschlauch, 1,6 m Saugschlauch mit Fußventil und 2" Fassverschraubung		7774	
 Elektropumpe Cematic Duo 24/12 AZ, 24 V, ca. 70 l/min (sicher selbstansaugend nur bei Betrieb mit 24 V) mit Automatik-Zapfpistole, Zapfpistolenhalter, 4 m Befüllschlauch, 1,6 m Saugschlauch mit Fußventil und 2" Fassverschraubung (kann auch mit 12 V betrieben werden, die Pumpenleistung beträgt dann 35 l/min.)		8053	

# CEMATIC-Pumpen PG 4

## für Diesel und Biodiesel

### Cematic-Pumpen a b c

- selbstansaugende Flügelzellenpumpe
- Saughöhe bis 2,5 m
- robustes Pumpengehäuse aus Stahlguss
- Induktionsmotor 230 VAC, Schutzart IP 55
- für Dauerbetrieb geeignet, thermische Überlastsicherung
- integriertes Überdruck-Bypass-Ventil
- integrierter Saugfilter bei Cematic 56+72

- Anschluss Saugseite und Druckseite 1" Innengewinde

### Cematic-Pumpen DC d e f

- selbstansaugende Flügelzellenpumpe
- Saughöhe bis 2 m
- robustes Pumpengehäuse aus Stahlguss
- DC-Bürstenmotor, Schutzart IP 55
- Arbeitszyklus max. 30 min
- integriertes Überdruck-Bypass-Ventil

### Elektropumpe Cematic UM h

- 230 V, ca. 56 l/min (selbstansaugend)
- Zählwerk
- Saugleitung
- Automatik-Zapfpistole
- Zapfpistolenhalter
- 4 m Befüllschlauch
- komplett montiert auf einer Konsole, die an den UNI-/MULTI-Tank seitlich angehängt werden kann



Elektropumpe Cematic 56



Elektropumpe Cematic 90



Elektropumpe Cematic 3000/12 + 3000/24



Elektropumpe Bipump



Elektropumpe Cematic 72 + 85



Elektropumpe Cematic Duo 24/12 V  
Elektropumpe Cematic 56, 12 V



Diesel-Transfer-Set Cematic 12/40



Elektropumpe Cematic UM



































Bezeichnung	Best.-Nr.	Versand
a Elektropumpe Cematic 56 230 V, 370 W, Förderstrom ca. 56 l/min, Ausgangsdruck ca. 2 bar	8565	
Elektropumpe Cematic 72 230 V, 500 W, Förderstrom ca. 72 l/min, Ausgangsdruck ca. 2 bar	8353	
b Elektropumpe Cematic 85 230 V, 700 W, Förderstrom ca. 90 l/min, Ausgangsdruck ca. 2 bar	10764	
c Elektropumpe Cematic 90 230 V, 750 W, Förderstrom ca. 90 l/min, Ausgangsdruck ca. 1,5 bar	8354	
Elektropumpe Cematic Duo 24/12 V, 420 W, ca. 70/35 l/min, Ausgangsdruck max.1,5 bar, beids. 1" IG, ohne Kabel	10148	
Anschlusskabel 4 m mit Sicherung 30 A und Polzangen, für Cematic Duo	11158	
d Elektropumpe Cematic 56, 12 V 300 W, max. 56 l/min, Ausgangsdruck max. 1,5 bar, beids. 1" IG, ohne Kabel	10548	
Anschlusskabel 4 m mit Sicherung 40 A und Polzangen, für Cematic 56 12 V	91021	
e Elektropumpe Cematic 3000/12 12 V, 280 W, ca. 45 l/min, Ausgangsdruck max.1,5 bar, Saugseite Tülle DN 19, Druckseite 1" IG	10149	
Elektropumpe Cematic 3000/24 24 V, 280 W, ca. 45 l/min, Ausgangsdruck max.1,5 bar, Saugseite Tülle DN 19, Druckseite 1" IG	10150	
f Diesel-Transfer-Set Cematic 12/40 In der praktischen Kunststoffbox, Elektropumpe 12V, 4 m Kabel mit Polklemmen, Förderstrom ca. 30l/min, Saugschlauch 2m mit Fußventil, Zapfschlauch 4 m, Automatik-Zapfpistole mit Drehgelenk.	10492	
g Elektropumpe Bipump 12 V, max. 85 l/min, 500 W, 1" IG, 4 m Kabel mit Polzangen, mit Schalter	11160	
h Elektropumpe Cematic UM	8162	



# CEMATIC-Pumpen PG 4

## für Diesel und Biodiesel

### ZUBEHÖR

Bezeichnung	Best.-Nr.	Versand
 Zapfventil Self 3000 (Anschluss 1" Innengewinde)	7780	
 Automatik-Zapfpistole A60 mit Schlauch-Drehgelenk, max. 60 l/min (Baumusterprüfung nach EN 13012; Anschluss 1" Innengewinde)	10028	
 Automatik-Zapfpistole A60 mit Schlauch-Drehgelenk, max. 60 l/min (Anschluss 1" Innengewinde)	7983	
 Automatik-Zapfpistole, Drehgelenk mit Schlauchtülle DN 19	9705	
 Automatik-Zapfpistole A80, Lkw-Auslauf, max. 90 l/min, mit Schlauch-Drehgelenk 1" IG	8355	
 Automatik-Zapfpistole A120 baumustergeprüft nach EN 13012, Lkw-Auslauf, max. 90 l/min, mit Drehgelenk, 1" IG	10026	
 Pumpenkonsole für die Montage der Cematic-Pumpen auf UNI/MULTI-Tank 750 und 1000 l	7631	
 Fassverschraubung 2" x 1" (mit 1" Innengewinde)	7781	
 Zählwerk K33 (Anschluss 2 x 1" Innengewinde) Tankanzeige 3-stellig	7779	
 Nachrüstsatz für Zähler K33 auf Cematic-Pumpen	7984	
 Digitaler Durchfluss-Zähler K24, 10 - 120 l/min, Anzeige Einzelabgabe 5-stellig, Anzeige Gesamtmenge 6-stellig, beidseitig 1" AG, mit Muffe 1"	8644	
 Digitaler Durchfluss-Zähler K24 A, Gehäuse Aluminium, 7 - 120 l/min, Anzeige 5-stellig, Anzeige Gesamtmenge 6-stellig, 1" AG, 1" IG, beidseitige Durchströmungsrichtung	10157	
 PVC-Saug Schlauch 1,6 m mit Fußventil und Filter, 1" AG, DN 25	7783	
 Befüllschlauch DN 19 (mit 2 x 1" Außengewinde) Diesel-/Biodiesel-beständig	4 m 7899 6 m 7900 8 m 7901 10 m 7902	   
 Zapfpistolenhalter passend für 7780, 10028, 7983, usw. zur Montage am Pumpenfuß oder ggf. an der Wand	8566	
O-Ring für Flanschverbindung mit einseitiger Nut	10027	
Doppel-O-Ring für Flanschverbindung mit beidseitiger Nut	8357	







# Automatik-Aufroller PG 4

mit Federrückzug. Variable Montage an der Wand, der Decke oder dem Boden

Bezeichnung		Schlauchlänge m	Schlauch Ø mm	Best.-Nr.	Versand
<b>Diesel</b>					
<b>Stahlblech lackiert, mit Gelenkarm</b>					
	Schlauchaufroller offen, Eingang 1" IG, Ausgang 1" AG, max. 10 bar Abmessung 475 x 460 x 246 mm	10	19	10557	
	Schlauchaufroller offen, Eingang 1" IG, Ausgang 1" AG, max. 10 bar Abmessung 475 x 460 x 246 mm	8	25	8734	
	Schlauchaufroller offen, Eingang 1" IG, Ausgang 1" AG, max. 15 bar, Abmessungen 512 x 470 x 322 mm	15	25	11161	
<b>Öl</b>					
<b>Stahlblech lackiert</b>					
	Schlauchaufroller geschlossen, mit fester Konsole Eingang und Ausgang ½" AG, max. 60 bar Abmessung 516 x 491 x 160 mm	12	15	10558	
	Schlauchaufroller offen, mit Gelenkarm Eingang und Ausgang ½" AG, max. 60 bar Abmessung 475 x 462 x 150 mm	15	15	10559	
<b>AdBlue®, Wasser</b>					
	Schlauchaufroller offen, Stahlblech lackiert Eingang mit Tülle 19 mm, Ausgang offen, max. 10 bar Abmessung 475 x 460 x 196 mm	8	19	10560	
	Schlauchaufroller offen, Stahlblech lackiert Eingang mit Tülle 19 mm, Ausgang offen, max. 10 bar Abmessung 495 x 460 x 246 mm	15	19	10561	
	Schlauchaufroller offen, Edelstahl Eingang mit 0,6 m Schlauch ¼" IG, Ausgang ¼" AG, max. 20 bar Abmessung 460 x 450 x 190 mm	10	19	8342	
<b>Druckluft</b>					
	Schlauchaufroller geschlossen, schlagfester Kunststoff, mit schwenkbarer Wandkonsole, Anschlüsse 3/8" AG, max. 20 bar, Abmessung 500 x 420 x 210 mm	15	15	10883	
<b>Kabel</b>					
	Kabelaufroller geschlossen, stabiles Kunststoffgehäuse, Kabel öl- und wasserfest, in jeder Position arretierbar. Mit Schwenkkonsole für Wand- und Deckenmontage. Zuleitung 1,5 m, mit Schuko-Stecker.	15	3 x 1,5 mm <sup>2</sup>	10864	

## ZUBEHÖR FÜR SCHLAUCHAUFROLLER



















Bezeichnung		Best.-Nr.	Versand
	Wandkonsole schwenkbar, Stahlblech lackiert passend für Best.-Nr. 8342	8339	
	Wandkonsole schwenkbar schmal, Stahlblech lackiert passend für Best.-Nr. 10559, 10560	10563	
	Wandkonsole schwenkbar breit, Stahlblech lackiert, passend für Best.-Nr. 10557, 8734, 10561	8735	

Weitere Ausführungen und Größen auf Anfrage.



































## Filter für Kraftstoffe, Diesel und Biodiesel PG 4

Anschluss beidseitig 1" Innengewinde und Flansch mit O-Ring Nut.

Bezeichnung	Best.-Nr.	Versand
 Filter mit Klarsichtbehälter max. 100 l/min, Filterfeinheit 5 µm, Verpackungseinheit mit 2 Wechseleinsätzen	10034	
 Filter mit Klarsichtbehälter max. 70 l/min, Filterfeinheit 30 µm, mit Wasserabschneidfunktion, Verpackungseinheit mit 2 Wechseleinsätzen	10035	
 Wechseleinsatz max. 100 l/min, Filterfeinheit 5 µm	10036	
 Wechseleinsatz max. 70 l/min, Filterfeinheit 30 µm, mit Wasserabschneidfunktion	10037	
 Filter mit Kartusche 1"-12 UNF, max. 70 l/min, 30 µm, mit Wasserabscheider	8122	
 Kartusche Filter mit Wasserabscheider, 1"-12 UNF, max. 70 l/min, 30 µm	10031	
 Filter mit Kartusche 1 1/2" - 16 UNF u. 1 1/4" BSP, max. 100 l/min, 30 µm, mit Wasserabscheider	10783	
 Kartusche Filter mit Wasserabscheider, 1 1/2" - 16 UNF, max. 100 l/min, 30 µm	10032	
 Öl-, Diesel und Kraftstofffilter mit Kartusche, 10 µm, max. 60 l/min, max. 12 bar	10784	

## Dieselpumpen ZUBEHÖR PG 4

 Schlauch-Schnellkupplung mit Staubschutzkappen, einfaches An- und Abkuppeln ohne Leckage, Anschluss 1" IG	10038	
 Gummi-Saugschlauch DN 19, RME beständig, mit Drahtspirale, Meterware	10039	
 Gummi-Saugschlauch DN 25, RME-beständig, mit Drahtspirale, Meterware	10758	
 PVC-Saugschlauch DN 19, RME-beständig, mit Kunststoffspirale, Meterware	10757	
 PVC-Saugschlauch DN 25, RME beständig, mit Kunststoffspirale, Meterware	10040	
 Zapfschlauch DN 19, NBR, RME-beständig, Meterware	11351	
 Zapfschlauch DN 25, NBR, RME beständig, Meterware	11554	
 Schlauchtülle G 1" a - 19 mm, Messing, mit O-Ring	5522	
 Schlauchtülle G 1" a - 25 mm, Messing, mit O-Ring	10042	
 Schlauchschelle 20 - 32 mm, 9 mm breit, verzinkt	7030	
 Schlauchschelle 32 - 50 mm, 9 mm breit, verzinkt	10043	
 Hülsenverschraubung 1" AG für Schlauch 19/4, wiederverwendbar	11555	
 Hülsenverschraubung 1" AG für Schlauch 25/5, wiederverwendbar	11556	
 Fußventil federbelastet, mit Filter, Messing, 1" IG	10044	
 Drehgelenk Messing, 3/4" AG, 1" IG	11719	
 Drehgelenk Messing, 1" AG, 1" IG	10155	
 Drehgelenk 3/4" AG - Tülle DN 19, Messing vernickelt, Dichtung Viton	11495	

## Tauchpumpe CENTRI SP80 AC PG 4 für Diesel/Biodiesel und Heizöl

**CEMO Tauchpumpen: das überlegene Pumpenprinzip für Ihre Tankanlage. Einfach, schnell und sicher.**

- Laufzeitbegrenzung: automatisches Abschalten nach voreingestellter Zeit
- einfache Inbetriebnahme: steht auf dem Tankboden - keine Ansaughöhe

- Tauchkreiselpumpe Ø 130 mm, passend für gängige Tanks und IBCs
- Spannung 230 V/50 Hz, Leistung 800 W
- hohes Fördervolumen
- Motor thermisch geschützt
- Anschluss 1" IG ohne Rückschlagventil
- Anschlusskabel 3 m ohne Stecker

**NEU**

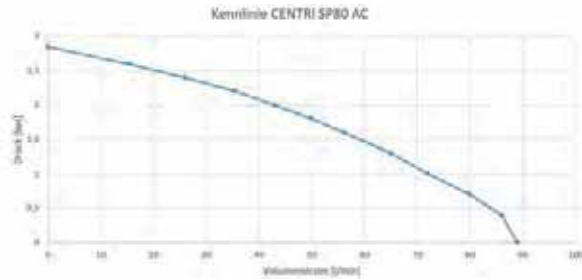

Fördervolumen Tauchpumpe CENTRI SP80

Bezeichnung	Fördermenge max. in l/min	Förderdruck max. in bar	Best.-Nr.	Versand
Tauchpumpe CENTRI SP 80 AC, 230 V/50 Hz <b>NEU</b>	80	2,8	11644	

## Tauchpumpe CENTRI SP 30 PG 4

- kostengünstige Einsteigerlösung
- verschleißarme Kreiselpumpe
- Elektromotor 12V, max. 18 A
- Ausführung mit Netzgerät für 230V
- als Tauchpumpe am Behälterboden selbstansaugend
- bedienerfreundlich

- kompakte, leichte Bauweise
- Volumenstrom ca. 30 l/min mit Automatik-Zapfventil
- Außenmaße Pumpe: Länge 160 mm, Ø 56 mm
- extrem leise



spritzwassergeschützt, großer Schnurschalter



4m Kabel mit Polzangen und Flachstecksicherung (Varianten 10488, 10489, 10490)



Kabelanschluss direkt am Netzgerät 230V (Varianten 10590, 10591, 10592)

**Diesel/Biodiesel AUS32 (AdBlue®) Frischwasser Frostschutzmittel**



### Spundlochadapter aus Gummi NBR

- passend für 2" BSP und S70x6
- Schlauch und Kabel durchgehend, dadurch stufenlos auf jede Behälterhöhe einstellbar
- einfach von Fass zu Fass wechselbar ohne zu schrauben
- Knickschutztülle für Kabel und Schlauch
- integriertes Be-/Entlüftungsventil
- Schlauchschelle zur Fixierung

Behälteröffnung ab z. B. 2" BSP und S70x6, Ø 56 mm

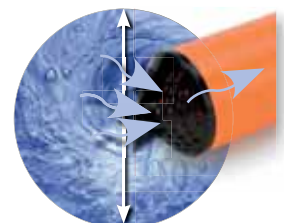



# Elektropumpe CENTRI SP 30 PG 4

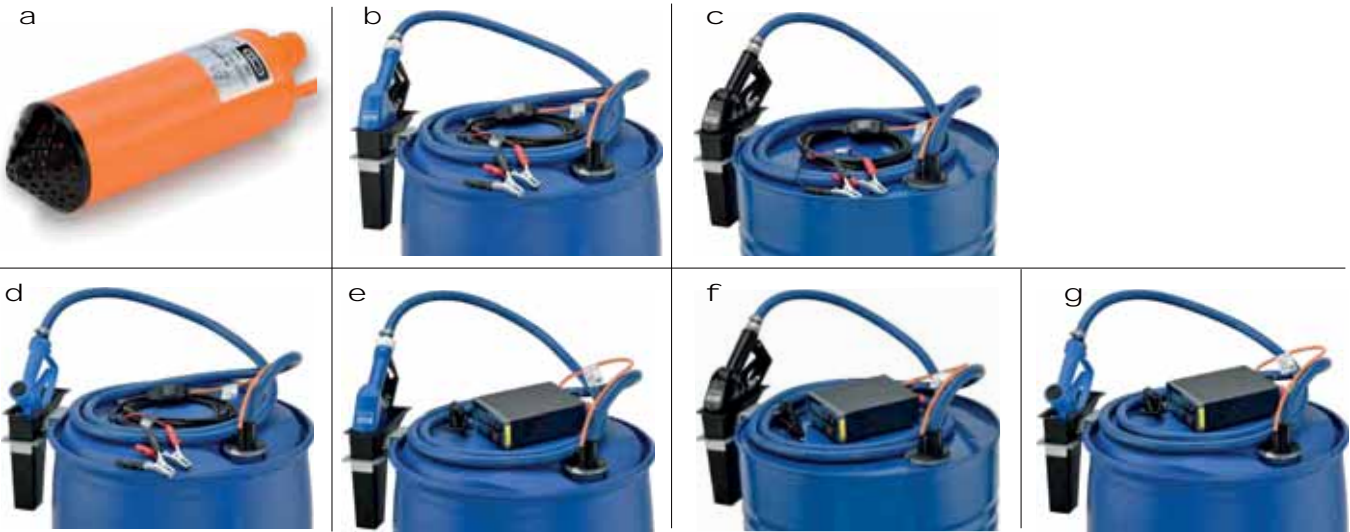

Abbildungen mit optionalem Zubehör Zapfpistolenhalter

## ELEKTROPUMPE CENTRI SP 30

Bezeichnung	Best.-Nr.	Versand
a Tauchpumpe CENTRI SP 30, 12 V, max. 18 A, max. 50 l/min, Anschlusskabel 1,5 m, Schlauchstutzen DN 19	91000	
<b>PUMPENSETS</b>		
b 12 V für AdBlue®, Frischwasser und Kühlerfrostschutzmittel 4 m Kabel mit Schalter und Polzangen, 4 m Schlauch, Automatik-Zapfventil	10488	
c 12 V für Diesel, 4 m Kabel mit Schalter und Polzangen, 4 m Schlauch, Automatik-Zapfventil	10489	
d 12 V für AdBlue®, Diesel, Frischwasser und Kühlerfrostschutzmittel 4 m Kabel mit Schalter und Polzangen, 4 m Schlauch, Zapfventil	10490	
e 12 V für AdBlue®, Frischwasser und Kühlerfrostschutzmittel mit Netzgerät 230 V, 4 m Schlauch, Automatik-Zapfventil	10590	
f 12 V für Diesel, mit Netzgerät 230 V, 4 m Schlauch, Automatik-Zapfventil	10591	
g 12 V für AdBlue®, Diesel, Frischwasser und Kühlerfrostschutzmittel mit Netzgerät 230 V, 4 m Schlauch, Zapfventil	10592	

## ZUBEHÖR

Bezeichnung	Best.-Nr.	Versand
Anschlusskabel 4 m kpl. mit Polklemmen, und Sicherung 25 A	91026	
Schnurzwischenhalter kpl. 16A /250V, 2-polig, Kunststoff schwarz	90958	
Li-Power-Block 12,8 V - 3,3 Ah mit Ladegerät (10759) Je nach Pumpe ausreichend für eine Fördermenge von ca. 300 – 380 Liter ohne Leerlauf, Ladezeit ca. 66 min.	10749	
Li-Power-Block 12,8 V - 5,5 Ah mit Ladegerät (10759) Je nach Pumpe ausreichend für eine Fördermenge von ca. 500 – 630 Liter ohne Leerlauf, Ladezeit ca. 110 min.	10750	
Netzgerät 230 VAC/13,8 VDC, 30 A, Kabel 1 m	10491	
Für AdBlue®: Digitaler Durchflusszähler K24, Kunststoff, 6 - 100 l/min, 1"AG, mit zwei Schlauchanschlussstücken und Muffe zur Montage am Schlauch oder dem Zapfventil	10595	
Wagen für Stahl- und Kunststoffässer 200l, 2 Lenkrollen und 2 Bockrollen, lackierter Stahlrohrrahmen, mit Halter für Zapfpistole, Schlauch und Kabel	10607	
Zapfpistolenhalter für Fässer kpl., mit Klemmschrauben und Tropfgefäß	11044	



# Dieselpumpen CENTRI PG 4

## nicht selbstansaugend

- leichte und robuste Bauweise
- auch für Dauerbetrieb
- einfaches Handling durch geringes Gewicht
- Verschraubung für alle gängigen Tanks und Fässer G 2" und M 64 x 4
- Saugschlauch mit Fußfilter
- integrierte Handpumpe zum Ansaugen















Elektropumpe CENTRI 230 V

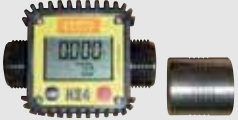

Elektropumpe CENTRI 12 V mit Zubehör Zähler K24

Diesel/Biodiesel  
Frostschutzmittel  
Scheibenreiniger

## ELEKTROPUMPEN CENTRI (FÖRDERLEISTUNG EFFEKTIV)

Bezeichnung		Best.-Nr.	Versand
	12 V, ca. 30 l/min effektiv, 4 m Anschlusskabel mit Klemmen, 6 m Schlauch, Zapfventil	8640	
	12 V, ca. 25 l/min effektiv, 4 m Anschlusskabel mit Klemmen, 6 m Schlauch, Automatik-Zapfpistole	8641	
	230 V, ca. 35 l/min effektiv, 4 m Anschlusskabel, 6 m Schlauch, Zapfventil	8638	
	230 V, ca. 30 l/min effektiv, 4 m Anschlusskabel, 6 m Schlauch, Automatik-Zapfpistole	8639	
	Digitaler Zähler K24, kalibrierbar, Messbereich 10-120 l/min, Anzeige 5-stellig, Gesamtmenge 6-stellig, beidseitig 1"AG, mit Muffe 1"	8644	
	Befüllschlauch für Elektropumpen CENTRI wenn der Zapfschlauch länger als serienmäßig gewünscht wird, DN 19, Preis je Meter neue Länge (der Standardschlauch bleibt im Paket)	11351	



# Handpumpen für Diesel und Schmierstoffe PG 4

- robuste Bauweise
- unabhängig von Energiequellen
- günstig in der Anschaffung
- 2" Verschraubung
- Saugrohre können bei Bedarf gekürzt werden

**Diesel/Biodiesel  
Schmierstoffe  
Scheibenreiniger  
Kraftstoff**



Bezeichnung	Best.-Nr.	Versand
<b>a</b> Handpumpe mit 1,5 m Abgabeschlauch mit Auslaufkrümmer DN 19, Saugrohr 1450 mm Fördermedien: Öle bis SAE 50, Kühlerfrostschutz unverdünnt, dünnflüssige Mineralöle, Heizöl EL/L, Diesel, Petroleum, RME Förderleistung: 0,25 l/Hub	1452	
<b>b</b> Stahlrohr-Fasspumpe mit Auslaufkrümmer für Fässer 60/200 l, Teleskop-Saugrohr 480-900 mm Fördermedien: Öle bis SAE 90, selbstschmierende nicht aggressive Medien, Frostschutz unverdünnt, Heizöl, Diesel, Petroleum Förderleistung: 0,3 l/Hub	7892	
<b>c</b> Handpumpe mit gebogenem Auslauf und Antitropfmundstück, für Fässer 60/200 l, Saugrohr 840 mm, Fassverschraubung M 64 x 4 und G 2" Fördermedien: Öle bis SAE 90, selbstschmierende nicht aggressive Medien Förderleistung: ca. 0,25 l/Hub	8577	
<b>d</b> Alu-Kurbelpumpe mit gebogenem Auslauf 25 mm, für Fässer 60/200 l, Saugrohr 950 mm dreiteilig Fördermedien: Öle bis SAE 90, selbstschmierende nicht aggressive Medien, Frostschutz unverdünnt, Heizöl, Diesel, Petroleum Förderleistung: ca. 0,25 l/Umdrehung	10010	
<b>e</b> Kurbelpumpe mit gebogenem Auslauf DN 25, für Fässer 60/200 l, Kunststoff-Saugrohr dreiteilig Fördermedien: Öle bis SAE 90, selbstschmierende nicht aggressive Medien, Heizöl, Diesel, Petroleum Förderleistung: ca. 0,38 l/Umdrehung	11162	
<b>f</b> Handpumpe mit 1,5 m leitfähigem Abgabeschlauch mit Auslaufkrümmer DN 19, Teleskop-Saugrohr 470-925 mm Fördermedien: Kraftstoffe, Kühlerfrostschutz unverdünnt, dünnflüssige Mineralöle, Heizöl EL/L, Diesel, Petroleum, RME Förderleistung: 0,25 l/Hub	<b>NEU</b> 11685	

## ZUBEHÖR FÜR ALU-KURBELPUMPE

Bezeichnung	Best.-Nr.	Versand
Schlauchpaket 2 m, DN 25, mit Handzapfventil und Schlauchschelle, passend zu Kurbelpumpe 10010 + 11162	10011	

## Benzinpumpen PG 4 für Kraftstoffe

### ATEX/IECEx-zertifizierte Pumpeneinheit Cematic 50 EX

#### für entzündliche Flüssigkeiten

Komplettes Set bestehend aus:

- Elektropumpe 230V, max. 50 l/min, mit Zapfpistolenhalter
- Fassadapter 2" mit Grobfilter und Rückschlagventil
- Teleskop-Saugrohr max. 1100 mm
- Kartuschenfilter 30 µm mit Wasserabscheidefunktion
- Zapfschlauch 4 m, DN 19
- Automatik-Zapfpistole mit Drehgelenk

Die Pumpe wird ohne Anschlusskabel geliefert. Der elektrische Anschluss muss durch einen Fachhandwerker nach einer Gefährdungsbeurteilung erfolgen.

**Benzin 2-Takt-Gemisch  
AvGas | Kerosin**



Elektropumpe  
Cematic 230/50 EX,  
Zähler als Zubehör erhältlich

Elektropumpe  
Cematic 230/50 EX

## Benzinpumpe Cematic 12/25 EX PG 4 für entzündliche Flüssigkeiten

- Flügelzellenpumpe 12 V, max. 25 l/min
- Saug- und Druckanschluss 3/4" IG
- Motor thermisch geschützt
- Ex dbh II A T4 Gb
- trocken selbstansaugend max. 2 m
- Kabel 5 m mit Polzangen und Schnurzwischenschalter



**NEU**

### ATEX/CE-zertifizierte Pumpe Cematic 12/30 EX

#### für entzündliche Flüssigkeiten

- Elektropumpe 12V, max. 30 l/min
- Saug- und Druckanschluss seitlich oder von oben montierbar
- kompaktes Design mit Tragebügel
- thermisch geschützt
- trocken selbstansaugend max. 1,5 m



Elektropumpe  
Cematic 12/30 EX



Benzin-Transfer-Set Cematic 12/30 EX  
in der praktischen Kunststoffbox























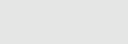



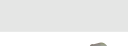

## BENZINPUMPEN CEMATIC EX

Bezeichnung	Fördermenge l/min	Förderdruck (max) /bar	Best.-Nr.	Versand
Cematic 230/50 EX kpl. ATEX, 230V, Filter, 4 m Zapfschlauch, Automatik-Zapfpistole	40	1,1	10249	
Cematic 12/30 EX, 12 V, 14 A, 220 W, 4,1 m Kabel mit Batteriepolklemmen und Erdungsklemme, Anschluss beidseitig 3/4"	30	1,1	10647	
Benzin-Transfer-Set Cematic 12/30 EX   In der praktischen Kunststoffbox, Elektropumpe 12V, 4,1 m Kabel mit Batteriepolklemmen und Erdungsklemme, Förderstrom ca. 25 l/min, Saugschlauch 2 m mit Fußfilter, Zapfschlauch 4 m, Zapfpistole mit Drehgelenk	25	1,1	10730	
Cematic 12/25 EX, 12V	25	0,7	11645	



## Benzinpumpen PG 4

### ZUBEHÖR FÜR BENZINPUMPEN CEMATIC EX

Bezeichnung	Best.-Nr.	Versand
 Zähler K33, Durchflussrichtung von unten, 20-120 l/min, ATEX, beidseitig 1" IG	10236	
 Nachrüstsatz für Zähler K33 ATEX, auf Cematic 50 EX, O-Ringe Viton, Flansch	10410	
 Digitaler Durchflusszähler K24 AATEX/IECEX; II 2 G Ex ia IIB T4 Gb, Gehäuse Alu, 7 – 120 l/min, Anzeige 5-stellig, Anzeige Gesamtmenge 6-stellig, 1" AG, 1" IG,	10411	
 Handzapfventil für Kraftstoffe, Auslauf ø 20 mm, mit Drehgelenk 1" IG	90506	
 Automatik-Zapfpistole für Kraftstoffe, EN13012, ATEX, mit Drehgelenk 1" IG	10142	
 Zapfschlauch 4 m, DN 19, 1" AG, elektrisch leitfähig, antistatisch	10263	
 Kraftstoffschlauch LC-Mix, Di = 19 mm, elektrisch leitfähig, Meterware	10731	
 Kabelverschraubung 1/2" NPT für Kabel 7-12 mm, zu Cematic 50 EX	10264	
 Anschlusskabel, 3 x 2,5 mm² flexibel, Meterware	10265	
 Reduzierung 3/4" AG x 1" IG	10659	
 Saugschlauch DN 19, leitfähig, Meterware	10660	
 Fußfilter Kunststoff, Anschlussstülle DN 19	10661	
 Automatik-Schlauchaufroller offen für Kraftstoffe, mit Gelenkarm, Eingang 1" IG, Ausgang 1" AG, max. 15 bar, Schlauch 10 m DN 19 antistatisch, Abmessung 495x460x246 mm	11041	
 Automatik-Kabelaufroller mit 16 m Erdungskabel 8 mm² grün/gelb, Erdungsklemme, Zuleitung 1 m mit offenem Ende, Abmessung 320x300x140 mm	11042	

## Motorpumpen mit Benzinmotor PG 8

Wasser

### Motorpumpe bis 500 l/min mit Honda-Benzinmotor

- Pumpe fest installiert
- mit Saug- und Druckanschluss 2"
- mit Schlauchtüllen DN 50
- Saugkorb
- max. 3 bar

### Motorpumpe mit Honda-Benzinmotor

- Förderleistung ca. 130 l/min
- Pumpenleistung bis 3,5 bar
- mit Saug- und Druckanschluss 1"
- mit Schlauchtüllen DN 25
- Saugkorb

a





Motorpumpe bis 500 l/min mit Honda-Benzinmotor

b



Motorpumpe bis 130 l/min mit Honda-Benzinmotor

Bezeichnung	Maße cm (l x b x h)	Best.-Nr.	Versand
a Motorpumpe mit Honda-Benzinmotor, Förderleistung bis 500 l/min	47 x 35 x 39	8337	
b Motorpumpe mit Honda-Benzinmotor, Förderleistung ca. 130 l/min	33 x 25 x 40	8348	



# Schmierstoffpumpen PG 4

Schmierstoffe  
Pflanzenöle



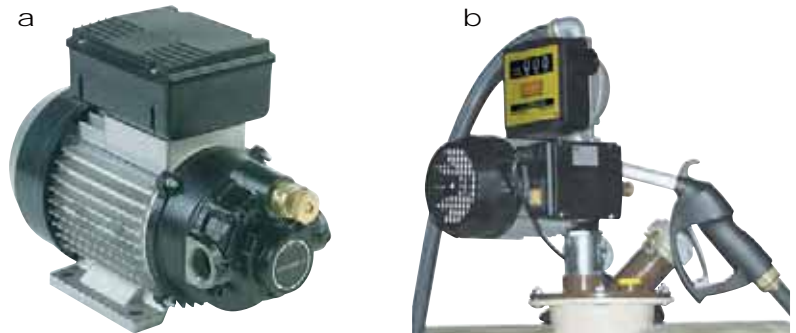

## Schmierstoffpumpe Viscomat 70 und Viscomat 90

- Flügelzellenpumpe, dadurch hoher Fördervolumenstrom bei hohen Drücken
- Pumpenkörper aus gegossenem Stahl
- Rotor aus Sinterstahl mit Harzflügeln
- im Pumpenkörper integrierte Bypass-Leitung
- geeignet für Öle bis 500 cSt, entspricht ca. SAE 90 bei 20 °C
- geeignet auch für Pflanzenöle wie z. B. kaltgepresstes Rapsöl



















Schmierstoffpumpe Viscomat 70 + 90

## SCHMIERSTOFF- UND PFLANZENÖLPUMPE VISCOMAT 70 UND VISCOMAT 90

Bezeichnung	Fördermenge l/min	Förderdruck (max) in bar	Best.-Nr.	Versand
Schmierstoffpumpe Viscomat 70, 230V, selbstansaugend, 750 W, Anschluss beidseitig 1" IG, ohne Zubehör	25	6	8727	
a Viscomat 90, 230V, selbstansaugend, 1600 W, Kabel 2m mit Stecker, fester Bypass, Anschluss beidseitig 1" IG, ohne Zubehör	50	5	8070	
Viscomat 90, 400 V, selbstansaugend, 2000 W, Klemmdose, einstellbarer Bypass, Anschluss beidseitig 1" IG, ohne Zubehör	50	5	7985	
b Schmierstoffpumpe Viscomat 70, 230 V, selbstansaugend, mit Zapfpistole, 4 m Druckschlauch, 1,6 m Saugschlauch 1" mit Fußventil, Fassverschraubung	25	6	7928	
Schmierstoffpumpe Viscomat 70 K33, 230 V, selbstansaugend, mit Zapfpistole, Literzähler K33, 4 m Druckschlauch, 1,6 m Saugschlauch 1" mit Fußventil, Fassverschraubung	25	6	7929	

## ZUBEHÖR FÜR VISCOMAT 70 + VISCOMAT 90

Bezeichnung	Best.-Nr.	Versand
 Zapfventil Self 3000 (Anschluss 1" Innengewinde)	7780	
 Automatik-Zapfpistole für Pflanzenöle mit Schlauch-Drehgelenk, Anschluss 1" IG, Abschaltautomatik bei Pflanzenöl bis + 5 °C Öltemperatur	8349	
 Fassverschraubung 2" x 1" (mit 1" Innengewinde)	7781	
 PVC-Saugschlauch 1,6 m mit Fußventil und Filter, DN19, 1" AG	7783	
 mechanisches Zählwerk K33 Öl, 20-120 l/min, Anzeige 3-stellig, beidseitig 1" IG	8728	
 elektronisches Zählwerk K 600/3 Öl, Ovalradprinzip, 6-60 l/min, 3/4" IG mit Flansch	10430	
 Befüllschlauch DN 25 (mit 2 x 1" Außengewinde)	4 m	7933 
	6 m	7934 
	8 m	7935 
	10 m	7936 



## Schmierstoffpumpen PG 4

### Schmierstoffpumpe Viscomat 200/2

- Zahnradpumpe, dadurch gute Förderleistung mit hohen Druckwerten, Pulsationsfreiheit, gleichmäßige Strömung
- Pumpenkörper aus druckgegossenem Aluminium
- im Pumpenkörper integrierte Bypass-Leitung
- geeignet für Öle bis 2000 cSt, entspricht ca. SAE 140 bei 20 °C



Pumpenprinzip:  
Zahnradpumpe

### Schmierstoffpumpe Visco-Flowmat 200/2

- wie Viscomat 220/2, jedoch mit Druckschalter
- Pumpe schaltet beim Öffnen der Pistole automatisch ein
- Nach der Abgabe läuft die Pumpe noch einige Sekunden nach, um Nachfüllen zu können. Danach schaltet sie automatisch ab.



## SCHMIERSTOFFPUMPEN VISCOMAT 200/2 UND VISCO-FLOWMAT

Bezeichnung	Fördermenge l/min	Förderdruck (max) /bar	Best.-Nr.	Versand
Schmierstoffpumpe Viscomat 200/2 230 V, selbstansaugend, mit Zapfpistole, 4 m Druckschlauch 1/2", 1,6 m Saugschlauch 1" mit Fußventil und Fassverschraubung	9	12	7896	
a Schmierstoffpumpe Viscomat 200/2 K400 230 V, selbstansaugend, mit Zapfpistole, Literzähler K400, 4 m Druckschlauch 1/2", 1,6 m Saugschlauch 1" mit Fußventil und Fassverschraubung	9	12	7897	
b Schmierstoffpumpe Viscomat 200/2 230 V, 800 W, Anschluss beidseitig 1" IG, ohne Zubehör	9	12	8571	
c Schmierstoffpumpe Visco-Flowmat 200/2 mit Druckschalter, 230 V, 800 W, Anschluss beidseitig 1" IG, ohne Zubehör	9	12	8572	

## Druckluft-Membranpumpe PG 4

- max. 60 l/min
- selbstansaugend
- Gehäuse und Motor Aluminium, Membrane NBR
- Eingang 3/4" IG, Ausgang 1/2" IG
- Temperaturbereich -20 °C bis +90 °C (kurzzeitig +120 °C)
- Partikel bis 1,5 mm zulässig
- max. 8 bar, Luftverbrauch 600 l/min
- Ex-geschützt (Potentialausgleich bauseits)
- Zubehör sowie weitere Ausführungen und Baugrößen auf Anfrage



Altöl  
Schmierstoffe  
Frostschutzmittel  
Scheibenreiniger  
Schmutzwasser

Bezeichnung	Best.-Nr.	Versand
Druckluft-Membranpumpe, max. 60 l/min	10176	

# Schmierstoffpumpen PG 4

## ZUBEHÖR FÜR SCHMIERSTOFFPUMPEN VISCOMAT 200/2, VISCO-FLOWMAT UND VISCOAIR

Bezeichnung	Best.-Nr.	Versand
 Druckschlauch 1/2" für Öl, 2 m, beidseitig 1/2" IG, mit Überwurfmuttern	10697	
Druckschlauch 1/2" für Öl, 4 m, beidseitig 1/2" AG	8608	
Druckschlauch 1/2" für Öl, 6 m, einseitig 1/2" AG andere Seite Überwurfmutter und Doppelnippel 1/2"	8351	
Druckschlauch 1/2" für Öl, 10 m, einseitig 1/2" AG andere Seite Überwurfmutter und Doppelnippel 1/2"	8352	
 Fassverschraubung 2" x 1" (mit 1" Innengewinde)	7781	
 PVC-Saug Schlauch 1,6 m mit Fußventil und Filter, DN 19, 1" AG	7783	
 Ölabgabepistole mit Drehgelenk 1/2", starrer Auslass mit Antitropf-Mundstück, der Zähler K400 kann zwischen Griff und Auslass eingebaut werden	8573	
 elektronischer Zähler K400, Ovalradprinzip, 1 - 30 l/min, 1/2" IG, max. 70 bar, u.a. passend zu z. B. 8573	8574	
 Ölabgabepistole K500, mit elektronischem Zähler, Anschluss mit Drehgelenk 1/2" IG, 2-fach abwinkelbarer Auslass mit Antitropf-Mundstück, 1 - 30 l/min, max. 70 bar, mit Mengeneinstellung von 0,1 - 99,9 l. Ist die voreingestellte Menge erreicht, schließt die Pistole automatisch.	8576	
 Teleskop-Saugrohr Stahl, 1"AG max. 1100 mm	10748	
 Satz Saugrohr und Saug Schlauch für Fässer 200l inkl. Wandhalter	10698	
 Pistolenhalter mit Tropfwanne	10696	



# Elektrische Fass- und IBC-Pumpen PG 4 für flüssige Chemikalien

## Komplette Pumpensets für flüssigen Chemikalien

- Motor 230 VAC
- Ex-geschützte Ausführung lieferbar
- dichtungsloses Pumpwerk mit stabiler 8mm-Antriebswelle ohne Führungsrohr
- robust, keine Toträume, leicht zu reinigen
- kurzer Trockenlauf möglich
- Schnellverschlußkupplung für sekundenschnelle Ankopplung mit stabiler Bogenzahnkupplung, unempfindlich gegen Verschmutzung und aggressive Umgebung
- in jedem Set enthalten:  
Fassadapter aus PP, 2" AG und Wandhalterung zur Aufbewahrung



a Basis-Set, für den gelegentlichen Gebrauch, verwendbar für verdünnte Säuren und Laugen



b Allround-Set, für den regelmäßigen Gebrauch, verwendbar für konzentrierte Säuren und Laugen



c Chemie-Set, für den Profi-Einsatz, verwendbar für aggressive Flüssigkeiten



d Ex-klusiv-Set, verwendbar für Lösungsmittel und leicht brennbare Flüssigkeiten



Wandhalterung



Fassadapter aus PP, 2" AG

## ELEKTRISCHE FASS- UND IBC-PUMPEN

Bezeichnung / Lieferumfang	techn. Daten, Maximalwerte				für Fass, Tauchtiefe 1000 mm	für IBC, Tauchtiefe 1200 mm	Versand
	Förderstrom l/min	Druck bar	Dichte kg/l	Viskosität mPas	Best.-Nr.	Best.-Nr.	
a Basis-Set bestehend aus: Motor p310-A-230, 520 W, Pumpwerk DL-PP-A-Niro, 2 m PVC-Schlauch verstärkt DN19, Zapfpistole PP/FPM/Niro	100	0,6	1,3	300	10438	10442	
b Allround-Set bestehend aus: Motor p400-A-230, 850 W, Pumpwerk DL-PP-R-HC, 2 m Schlauch PVC verstärkt DN25, Zapfpistole PP/FPM/HC DN25	100	2,0	1,8	700	10439	10443	
c Chemie-Set bestehend aus: Motor p400-A-230, 850 W, Pumpwerk DL-PVDF-A-HC, 2 m Schlauch Universal-Chemie DN25, Zapfpistole PVDF/ FEP 1 1/4"	110	0,8	2,0	800	10440	10444	
d Exklusiv-Set bestehend aus: Motor EX700, 700 W, Pumpwerk Niro-A, 2 m Lösemittelschlauch DN25, Schlaucheinbindung MS 1 1/4", Zapfpistole MS/PTFE, Potential-Ausgleichskabel	110	0,7	1,8	600	10441	10445	



# Elektrische Fass- und IBC-Pumpen PG 4

## für flüssige Chemikalien

Chemikalien  
AUS32 (AdBlue®)

### Komplettes Pumpenset ECO-1 für flüssige Chemikalien

- Motor 230V
- Drehzahl in sechs Stufen wählbar
- dichtungloses Pumpwerk
- leicht zu reinigen
- kurzer Trockenlauf möglich
- Schnellverschlusskupplung
- mit Adapter S70x6 im Set für Fässer
- mit Adapter 2" BSP im Set für IBCs



Bezeichnung / Lieferumfang	techn. Daten, Maximalwerte				für Fass, Tauchtiefe 1000 mm	für IBC, Tauchtiefe 1200 mm	Versand
	Förderstrom l/min	Druck bar	Dichte kg/l	Viskosität mPas	Best.-Nr.	Best.-Nr.	
ECO-1 Set, bestehend aus: Motor 230V, 450W; Pumpwerk PP, Welle A2, Dichtung Viton; 2m PVC-Schlauch DN25, Zapfpistole PP/FPM/A2, Auslassdurchmesser 32 mm	140	1,0	1,8	200	10486	10487	

### ZUBEHÖR FÜR ELEKTRISCHE FASS- UND IBC-PUMPEN

Bezeichnung	Best.-Nr.	Versand
Digitaler Zähler FMT 3 Werkstoff PP, 5 – 120 l/min, beidseitig 1" AG	10450	
Einbausatz (nicht für ECO-1) für Zähler mit 1" AG, PP	10446	
Schraubdeckel DN 150 für IBC, mit 2" IG, Dichtung TPE	10447	
Gewindeadapter (nicht für ECO-1) von 2" fein (I) auf 2" Mauser grob (A) S70 x 6	10448	

Hier finden Sie die Zuordnung einiger typischer Flüssigkeiten zu Ihrem passenden Pumpen-Set.

Flüssigkeit	ECO-1-Set	Basis-Set	Allround-Set	Chemie-Set	Ex-klusiv Set
Aceton					x
AdBlue®	x	x	x	x	
Akkusäure	x	x	x	x	x
Ameisensäure	x	x	x	x	x
Ammoniakwasser	x	x	x	x	x
Benzin					x
Bleichlauge (Natriumhypochlorid)				x	
Chlor/Chlorwasser				x	
Eisen-III-Chlorid			x	x	
Essigsäure		x	x	x	
Ethanol					x
Ethylacetat					x
Flüssigdünger	x	x	x	x	
Frostschutzmittel (Antifrogen)	x	x	x	x	
Kühlerfrostschutz (Ethylenglykol)	x	x	x	x	x
Kühlschmierstoffe				x	x
Melkmaschinenreiniger alkalisch				x	
Melkmaschinenreiniger sauer	x	x	x	x	
Methanol					x
Natronlauge/Natriumhydroxid	x	x	x	x	
Nitroverdünnung					x
Propionsäure				x	
Salpetersäure		x	x	x	
Salzsäure			x	x	
Schaummittel		x	x	x	x
Scheibenreiniger	x	x	x	x	x
Schwefelsäure				x	
Terpentin					x
Wasser (destilliert/VE)	x	x	x		

Angaben zur chemischen Beständigkeit gelten für Raumtemperatur 20 °C.  
Bei deutlich höheren Temperaturen muss eine Überprüfung erfolgen.  
Bei hohen Konzentrationen empfehlen wir die höherwertigen Pumpensets.

**Sie haben Ihre Flüssigkeit nicht gefunden oder sind sich nicht sicher? Rufen Sie unsere zuständige Vertretung ([www.cemo.de/vertretungen](http://www.cemo.de/vertretungen)) an. Wir helfen gerne weiter.**



## Handpumpen PG 4 für Chemikalien

**Bitte beachten Sie das Datenblatt des zu fördernden Mediums für die chemische Beständigkeit und entscheiden Sie selbst aufgrund unserer Materialangaben!**

### Handpumpen für Chemikalien

- Werkstoff Kunststoff Polypropylen und Polyethylen
- lebensmittelecht
- doppeltwirkend
- Auslassstutzen geeignet für Anschluss eines Schlauches DN 25
- geeignet für z. B. Propionsäure, Melasse, Reinigungsmittel, Schmierstoffe, AdBlue®, Flüssigdünger, flüssige Futtermittel, Pflanzenschutzmittel, ...
- nicht geeignet für leicht entzündliche Stoffe und starke Lösungsmittel



### Chemikalien AUS32 (AdBlue®)

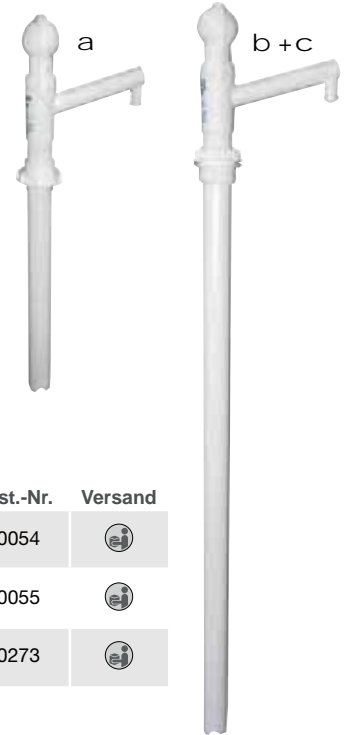

## HANDPUMPEN FÜR CHEMIKALIEN

Bezeichnung	Fördermenge l/Hub	Best.-Nr.	Versand
a Handpumpe für Kanister bis 30l, inklusive Adapter C57 u. C63, Rohrdurchmesser 41 mm, Tauchtiefe max. 420 mm, Auslass 20 mm	0,16	10054	
b Handpumpe für Fässer bis 220l, inkl. Adapter S70x6, S56x4 u. 2" BSP, Rohrdurchmesser 41 mm, Tauchtiefe max. 930 mm, Auslass 20 mm	0,4	10055	
c Handpumpe für IBC 1.000l, inkl. Adapter S56x4 und 2" BSP, Rohrdurchmesser 41 mm, Tauchtiefe max. 1185 mm, Auslass 20 mm	0,4	10273	

### Kurbelpumpe für AUS 32 (AdBlue®)

Der neue Maßstab als Kurbelpumpe

- Solide Bauweise für professionellen Betrieb
- Gehäuse aus Edelstahl und Technopolymer
- Mehrteiliges Saugrohr 1 m, individuell kürzbar
- PVC-Zapfschlauch 3 m
- Edelstahl-Auslassrohr 19 mm mit Schutzkappe



## KURBELPUMPE FÜR AUS32 (ADBLUE®), FROSTSCHUTZMITTEL, WASSER

Bezeichnung	Fördermenge l/Hub	Best.-Nr.	Versand
d Kurbelpumpe für AdBlue® mit PVC-Schlauch 3 m, Fassadapter S56x4	0,38	10517	
e Kurbelpumpe für AdBlue® mit PVC-Schlauch 3 m, Montageplatte für IBC, Saugschlauch 1,5 m, Zubehör s. S. 100	38	11163	
Zubehör Handzapfventil aus Kunststoff, Gehäuse aus PP, Ventil aus Edelstahl, Dichtung aus Viton, Anschlussstülpe DN 19, Auslassstück aus Edelstahl 19 mm	max. 80	8333	
Zubehör Handzapfventil aus Kunststoff, Gehäuse PA6, Edelstahl, Dichtung Viton, Anschlussstülpe DN 19, Auslass 19 mm, mit Hebelarretierung	max. 80	11033	

## Pumpen PG 4 für Chemikalien

### Elektropumpen Cematic Blue

- für AUS 32 (AdBlue®), Kühlerfrostschutzmittel und Scheibenreiniger mit Flammpunkt > 55 °C
- selbstansaugende Kunststoff-Membranpumpe
- Anschluss beidseitig 1" AG inkl. Schlauchanschlussstücken DN 19 mit Überwurfmutter
- AUS-/EIN-Schalter
- komplett lageunabhängig einbaubar



AUS32 (AdBlue®)  
Frostschutzmittel  
Scheibenreiniger  
Wasser









a  
Elektropumpe  
Cematic Blue 230 V

b  
Elektropumpe  
Cematic Blue 12 V + 24 V

### ELEKTROPUMPEN CEMATIC BLUE

Bezeichnung	Fördermenge l/min	Förderdruck (max) in bar	Best.-Nr.	Versand
a Elektropumpe Cematic Blue selbstansaugende Kunststoff-Membranpumpe, 230 V, 370 W, 2800 U/min, 2 m Kabel mit Schuko-Stecker	35	1,5	8730	
b Elektropumpe Cematic Blue selbstansaugende Kunststoff-Membranpumpe, 12 V, 280 W, Anschlusskabel 2 m mit Polzangen	35	1,5	10152	
Elektropumpe Cematic Blue selbstansaugende Kunststoff-Membranpumpe, 24 V, 280 W, Anschlusskabel 2 m mit Polzangen	35	1,5	10153	

### ZUBEHÖR FÜR ELEKTROPUMPEN CEMATIC BLUE

Bezeichnung	Best.-Nr.	Versand
 Schlauchanschlussstück DN 19 mit Überwurfmutter	8731	
 Winkelstück 90° mit Überwurfmutter für Zähler K24	8732	
 Verbindungsstück gerade mit Überwurfmutter für K24	8733	
 Schlauchanschlussstück DN 19, 90°	8611	

Weiteres Zubehör wie Schläuche und Zähler siehe Seite 97

### Tauchpumpe Squalo 35

- Tauchkreiselpumpe Ø 140 mm, passend für gängige Tanks und IBCs
- Spannung 230 V, Leistung 560 W
- Innovatives Druckreguliersystem. Nahezu konstanter Druck und Volumenstrom über den gesamten Arbeitsbereich
- Anschluss 1" IG mit Rückschlagventil
- Anschlusskabel 5 m ohne Stecker



AUS32 (AdBlue®)  
Wasser

### TAUCHPUMPE SQUALO 35

Bezeichnung	Fördermenge l/min	Förderdruck (max) in bar	Best.-Nr.	Versand
Tauchpumpe Squalo 35, 230 V/50 Hz, mit Timer ca. 6 min	35	2,0	11255	



NEU: per APP  
Preise und Lieferzeiten



# GEFAHRSTOFFLAGERUNG





# Sichere Lagerung von Gefahrstoffen



Bei der Gefahrstofflagerung gilt es, diverse gesetzliche Rahmenbedingungen zu beachten. Die grundsätzlichen Informationen hierzu sind im Folgenden dargestellt.

## Besorgnisgrundsatz:

Wasser ist die wichtigste Grundlage des Lebens und durch nichts zu ersetzen. Diese Tatsache galt schon immer, und die Gefährdung dessen ist eine Bedrohung für unsere Zukunft. Daher ist im Wasserhaushaltsrecht der sogenannte Besorgnisgrundsatz verankert. Ein Jurist hat dies einmal folgendermaßen ausgedrückt: „Grund zur Besorgnis ist nicht erst gegeben, wenn der Eintritt eines Schadens wahrscheinlich ist, sondern bereits dann, wenn der Eintritt eines Schadens nicht unwahrscheinlich ist.“

- ✓ Ermitteln Sie Ihre Wassergefährdungsklasse
- ✓ Beachten Sie die Einteilung der brennbaren Flüssigkeiten (siehe Tabelle rechts)
- ✓ Beachten Sie die gesetzlichen Bestimmungen
- ✓ Beachten Sie die richtige Auslegung Ihrer Auffangwannen
- ✓ Beachten Sie die Beständigkeit Ihres Wannens-Werkstoffs abhängig von den Lagermedien



Beispiele	WGK	GHS
Alkohol (Ethanol), Aceton	1	extrem entzündbar
Kühlerfrostschutz (Glykol)	1	nicht brennbar
AdBlue®	1	nicht brennbar
Dieselmotorenöl, Heizöl	2	Flüssigkeit mit Flammpunkt > 55 bzw. 60° C
Normalbenzin	3	leicht entzündbar
ungebrauchte Schmieröle	2	nicht brennbar
Altöl bekannter Herkunft*	3	Flüssigkeit mit Flammpunkt > 55 bzw. 60° C
Altöl unbekannter Herkunft*	3	leicht entzündbar
Kühlschmieremulsion	3	nicht brennbar
CKW (Tri, Per, etc.)	3	nicht brennbar



# Das 1 x 1 der Gefahrstofflagerung

## Wassergefährdungsklassen (WGK)

Das Wasserhaushaltsgesetz (WHG) definiert wassergefährdende Stoffe und den Umgang damit. Laut einer dem WHG zugeordneten Verordnung (AwSV) müssen Sie als Betreiber einer Anlage zum Umgang mit wassergefährdenden Stoffen die von ihnen verwendeten Stoffe und Gemische in eine von drei Wassergefährdungsklassen (WGK) einstufen:

- WGK 3 stark wassergefährdende Stoffe,**  
z. B. Benzin, Altöl, halogenierte Lösemittel
- WGK 2 deutlich wassergefährdende Stoffe,**  
z. B. Diesel, Schmieröl, Toluol
- WGK 1 schwach wassergefährdende Stoffe,**  
z. B. Raps-Methylester, AdBlue<sup>®</sup>, Essigsäure

Die Einstufung erfolgt i. d. R. durch den Hersteller oder Inverkehrbringer. Als Anwender finden Sie die Angabe zur WGK in den Sicherheitsdatenblättern der von Ihnen eingesetzten Produkte. Eine Kennzeichnung der WGK auf der Verpackung eines Gebindes ist nicht vorgeschrieben.

Wenn Sie Substanzen mischen und dieses Gemisch noch nicht eingestuft wurde, haben Sie die Pflicht zur Selbsteinstufung nach AwSV (s. AwSV Anlage 1). Dafür gibt es Mischungsregeln, welche die WGK eines Gemischs aus den WGKs der Einzelsubstanzen ableiten. In bestimmten Fällen werden auch bereits vorhandene Toxizitätsdaten herangezogen. **Dokumentieren Sie diese Selbsteinstufung sorgfältig** (s. AwSV Anlage 2). Eine kleine Orientierung bieten die Stofflisten von Hunderten bereits eingestufte Substanzen in den Anhängen der mittlerweile veralteten VwVwS.

## Einteilung der brennbaren Flüssigkeiten

Nachdem die Betriebssicherheitsverordnung (BetrSichV) die zuvor geltende Verordnung über brennbare Flüssigkeiten (VbF) abgelöst hat, sind Anfang 2013 auch die Technischen Regeln für den Umgang mit brennbaren Flüssigkeiten (TRbF) außer Kraft getreten. An deren Stelle sind Technische Regeln für Betriebssicherheit (TRBS) getreten sowie Technische Regeln für Gefahrstoffe (TRGS). Hervorzuheben ist die TRGS 510 „Lagerung von Gefahrstoffen in ortsbeweglichen Behältern“, welche die Anforderungen der Gefahrstoffverordnung konkretisiert, z. B. hinsichtlich Verantwortlichkeiten, Genehmigungen, Gefährdungsbeurteilung, Betriebsanweisungen, Unterweisungen, Lagergestaltung, Verkehrswege u. a.

Mit der VbF ist auch die Einteilung der brennbaren Flüssigkeiten in die früheren Gefahrklassen A I bis A III und B entfallen.

Bisher wurden die brennbaren Flüssigkeiten wie folgt gemäß Gefahrstoffverordnung (GefStoffV) eingeteilt:

- hochentzündlich (Flammpunkt < 0 °C)**
- leichtentzündlich (Flammpunkt < 21 °C)**
- entzündlich (Flammpunkt 21 - 55 °C)**
- Flüssigkeiten mit einem Flammpunkt > 55 °C**

Heute gibt es folgende Kategorien nach GHS (Bsp. s. Tabelle):

### **extrem entzündbare Flüssigkeiten H224**

- Flammpunkt < 23 °C
- Siedepunkt ≤ 35 °C

### **leicht entzündbare Flüssigkeiten H225**

- Flammpunkt < 23 °C
- Siedepunkt > 35 °C

### **entzündbare Flüssigkeiten H226**

- Flammpunkt 23 °C - 60 °C

Flüssigkeiten mit einem Flammpunkt von über 100 °C gelten als nicht brennbar, z. B. Schmieröl.

### **Wichtiger Hinweis:**

Seit Februar 2021 ist die neue TRGS 510 gültig und beinhaltet einige Änderungen! Wir beraten Sie gerne.

## Wichtige gesetzliche Bestimmungen

- Wasserhaushaltsgesetz (WHG)
- Landeswassergesetz (LWG)
- Verordnung für Anlagen mit wassergefährdenden Stoffen (AwSV)
- Technische Regeln für Betriebssicherheit (TRBS)
- Technische Regeln für Gefahrstoffe (TRGS)
- Betriebssicherheitsverordnung (BetrSichV)

- Gefahrstoffverordnung (GefStoffV)
- Europäisches Übereinkommen über die internationale Beförderung gefährlicher Güter auf der Straße (ADR)
- GHS Globally Harmonized System of Classification and Labelling of Chemicals

Wir beraten Sie hierzu gerne.

## Auffangvolumen

Generell gilt: Die Auffangwanne muss mind. 10% des Gesamt-Lagervolumens oder die größte eingelagerte Gebindegröße fassen können. Je nachdem, welcher Wert höher liegt, ist die Wanne nach diesem Volumen auszulegen. Eine Sonderregelung gilt in Wasser-schutzgebieten: Hier ist es erforderlich 100% des Auffangvolumen für die Lagermedien zu gewährleisten.

### **Werkstoffbeständigkeit**

Die Auswahl des Wannenwerkstoffs ist abhängig von den Lagermedien.

In den meisten Fällen weist der hochbeständige Werkstoff GFK (siehe Seite 140) eine ausreichende Beständigkeit aus.

## Zulassungen

Behälter und Auffangwannen zur Lagerung wassergefährdender Stoffe benötigen nach WHG einen bauaufsichtlichen Verwendbarkeitsnachweis, z. B. eine allgemeine bauaufsichtliche Zulassung.

### **TIPP:**

Bei einem Gesamtlagervolumen von <220l flüssiger, wassergefährdender Stoffe ist eine zugelassene Auffangwanne nicht erforderlich.

# Orientierungshilfe zur Lagerung von Gefahrstoffen

FOLGENDE FRAGEN SIND VOR DER PRODUKTBESCHAFFUNG ZU KLÄREN:

(Hier am Beispiel der am häufigsten anzutreffenden Gefahrenkategorien „wassergefährdend“ & „entzündbar“)

## SCHRITT 1

- Einstufung als wassergefährdende und/oder entzündbare Flüssigkeit?  
(siehe Sicherheitsdatenblatt und Gefahrenpiktogramm)

## SCHRITT 2

- Anzahl der zu lagernden Behältnisse?
- Größe des Behältnisses (z.B. Kanister, Fässer, IBCs)?
- Auffangvolumen der Wanne ausreichend?
- Wannenwerkstoff beständig?
- passive Lagerung oder aktive Lagerung?
- Art und Weise der Bestückung (z.B. Hubwagen)?

## Konkreter Lagerbedarf

WASSERGEFÄHRDENDE UND/ODER ENTZÜNDBARE FLÜSSIGKEITEN



WASSERGEFÄHRDEND



ENTZÜNDBAR

- Platzwahl (z.B. Sicherheitsabstand beachten)
- Lagerbeschaffenheit (z.B. feuerbeständig F90)
- Ex-geschützte Elektro-Ausstattung
- Erdung
- ausreichende Belüftung
- ggf. Löschanlage
- Anforderungen an Brandschutz
- weitere behördliche Auflagen





# Auffangwannen

## Kleingebindewannen



## Fasswannen



## IBC Wannen



## Flächenschutzsysteme



## Gefahrstoffregale und -schränke

Wannen auf mehreren Lagerebenen



# Auffangwannen im Vergleich

## Eigenschaft

GFK	PE	Stahl
-----	----	-------

### KORROSIONSBESTÄNDIGKEIT

Wannen müssen über die gesamte Lebensdauer flüssigkeitsdicht sein und dürfen in ihrer Funktion nicht beeinträchtigt sein.

Keine Korrosion über die gesamte Lebensdauer.

Keine Korrosion über die gesamte Lebensdauer.

Korrosionsempfindlich, daher regelmäßige Kontrollpflicht.

### KONTROLLPFLICHT DES WANNENUNTERBODENS

Die Auffangwanne und der Gitterrost sind an der Unterseite alle zwei Jahre durch Inaugenscheinnahme zu prüfen. Das Ergebnis ist zu protokollieren und auf Verlangen der zuständigen Wasserbehörde vorzulegen.

Keine Kontrollpflicht da materialbedingt keine Korrosion.

Keine Kontrollpflicht da materialbedingt keine Korrosion.

Korrosionsempfindlich, daher regelmäßige Kontroll- und Kontrollpflicht.

### REINIGUNG DER WANNENINNENSEITEN

Der Betreiber hat regelmäßig, mindestens wöchentlich, durch eine Sichtprüfung festzustellen, ob Flüssigkeit aus den Behältern ausgelaufen ist. Ausgelaufene Flüssigkeit ist umgehend zu beseitigen.

Absolut glatte Innenflächen ermöglichen eine leichte Reinigung wenn nötig.

Notwendige Versteifungen erschweren die Reinigung.

Glatte Innenflächen ermöglichen eine einfache Reinigung.

### WANNENSTABILITÄT

Die Wanddicken müssen so bemessen werden, dass sie die auf sie wirkenden Kräfte aufnehmen können. Die Wannen dürfen nur auf geeigneten Flächen aufgestellt werden.

Die Materialstruktur ermöglicht hohe Festigkeit bei geringen Wandstärken.

Hohe Wandstärken und Versteifungen sind für die Stabilität notwendig.

Geforderte Mindestwandstärke 3 mm.

### WANNENHANDLING

Die Handlingeigenschaften hängen stark vom Eigengewicht der Auffangwannen ab.

Niederes Eigengewicht durch vergleichsweise geringe Materialstärke.

Höhere Materialstärken wirken sich negativ auf das Wannengewicht aus.

Höchstes Eigengewicht erschwert das Handling z. B. bei der Kontrolle des Wannenbodens.

### LANGLEBIGKEIT WANNENWERKSTOFF

Die vorgeschriebenen Wannenanforderungen behalten über die gesamte Einsatzdauer ihre Gültigkeit in voller Höhe.

Die Materialeigenschaft verändert sich nicht während der gesamten Lebensdauer.

Durch den natürlichen Alterungsprozess verringert sich die Festigkeit.

Korrosion beeinträchtigt über einen längeren Zeitraum die geforderte Dichtigkeit.

### CEMO Wannenwerkstoff-Empfehlung:

**Diesel, Frisch- und Gebrauchtöl, schwache Laugen und Säuren**

**Laugen und Säuren**

**Benzin, leicht entzündbare Flüssigkeiten**

### Eignung von Werkstoffen für Auffangwannen im Vergleich der Beständigkeit

(bestätigt von unabhängigen Sachverständigen)

an verschiedenen Beispielen gängiger Medien in Industriebetrieben und Werkstätten

Werkstoffe für Auffangwannen	Lagermedien	Altöl bekannter Herkunft (brennbar, Flammpunkt > 55°C)	Heizöl und Dieselöl (brennbar, Flammpunkt > 55°C)	Benzin, Nitro (extrem entzündbar, leicht entzündbar, entzündbar)*	Laugen bis PH 8	Laugen über PH 8	Säuren bis 10%ig Salzlösungen PH 6-8 Fixierbäder	Säuren bis 20%ig Batteriesäure 37%ig
GFK	X	X	-	X	-	X	X	X
Stahl lackiert oder verzinkt	X	X	X	X	-	-	-	-
PE = Polyethylen	-	-	-	X	X	X	X	X
X zugelassen und beständig	- nicht zugelassen / nicht beständig			Im Bedarfsfall bitte Beständigkeiten anfragen.				

\* Besondere Anforderungen an den Lagerraum sind zu beachten. (Brandschutz, Ex-Schutz).

## Auffangwannen aus GFK

### GFK-AUFFANGWANNEN SIND IDEAL FÜR DIE LAGERUNG UMWELTGEFÄHRDENDER STOFFE.

GFK ist ein universell einsetzbarer Werkstoff für die Lagerung umweltgefährdender Stoffe. Die duroplastische Grundstruktur in Verbindung mit der Glasfaserverstärkung ergeben ein gutes Brandverhalten und

eine hohe chemische Beständigkeit. GFK-Auffangwannen verbinden die Eigenschaften von Stahl und Kunststoff. Aufgrund der absoluten Korrosionsbeständigkeit dürfen GFK-Auffangwannen direkt

auf dem Boden aufgestellt werden. Die niedrige Bauhöhe vereinfacht das Handling in den Betrieben.

**Extrem günstiges Preis-Leistungs-Verhältnis**



universell einsetzbar  
z.B. Altöl, Laugen und Säuren

absolut korrosionsbeständig  
(keine Schweißnähte)

niedrige Bauhöhe,  
da keine Bodenabstände erforderlich  
sind (vgl. Stahl-Auffangwannen)

einfaches Reinigen durch  
glatte Innenwände

minimale Kontrollpflicht,  
keine Zusatzkontrolle des  
Wannenbodens  
(vgl. Stahl-Auffangwannen)

Beispiel:  
Auffangwanne 220/2

### Unsere Premium-Produktlinie GFK



Aufgrund der herausragenden Werkstoffeigenschaften, die durch die Armierung des dreidimensional vernetzten Duroplastmaterials mit Glasfasern entstehen, werden aus GFK seit Jahrzehnten Produkte für hohe Beanspruchung hergestellt, von denen eine lange Lebensdauer in rauer Umgebung und gleichzeitig hohe Sicherheit erwartet wird. GFK verbindet die positiven Eigenschaften von Stahl und Kunststoff.



## Auffangwannen aus GFK PG 9

### GFK-Auffangwannen mit allgemeiner bauaufsichtlicher Zulassung Z-40.12-227

- für die vorschriftsmäßige Lagerung von stark wassergefährdenden Stoffen



Auffangwanne 220/2

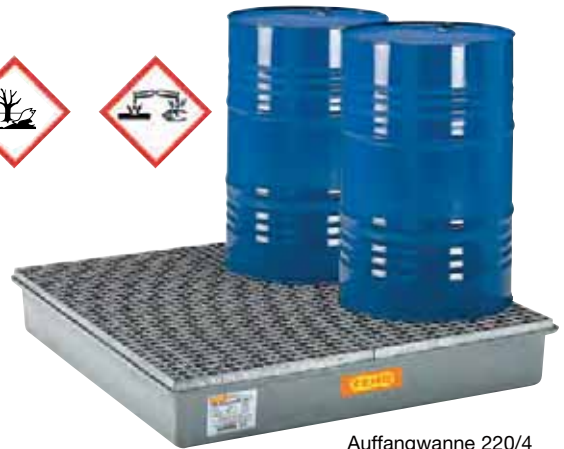

Auffangwanne 220/4



Paletten-  
Auffangwanne150



### fahrbare Auffangwannen aus GFK

- feuerverzinkter Gitterrost
- feuerverzinktes Fahrgestell mit Rammschutz
- problemloses Positionieren durch 2 Lenk- und Bockrollen (Ø Rollen 12,5 cm) sowie Schiebebügel



Zubehör: Verladeschienen  
Weiteres Zubehör siehe Seite 144



Zubehör: Stahlfußgestell, verzinkt

## Auffangwannen Typ RC PG 9

### GFK-Auffangwannen Typ RC ohne Zulassung

























- geeignet als Auffangwanne für nicht-wassergefährdende Stoffe oder dort, wo keine Zulassung erforderlich ist



Auffangwanne  
220/3-RC







# Auffangwannen aus GFK und TYP RC PG 9

Bezeichnung / Typ	Außenmaße cm (l x b x h)	Auffang- volumen l	Trag- fähig- keit kg	Anzahl 200 l- Fass	Gewicht ca. kg	mit allg. bauauf- sichtl. Zulassung	Typ RC, ohne Zulassung	Versand
						Best.- Nr.	Best.- Nr.	
<b>GFK-Auffangwanne 65</b>								
 ohne Gitterrost	82 x 41 x 23	65	-	-	4	7086	10380	
mit verzinktem Stahlgitterrost	82 x 42 x 24	65	40	-	9,5	7717	10381	
<b>GFK-Paletten-Auffangwanne 150 für Euro-Paletten</b>								
 ohne Befestigung	120 x 80 x 16,5	150	-	-	9	5113	10382	
mit Arretierungsnocken	120 x 80 x 20,8	150	-	-	9	5114	10383	
mit verzinktem Stahlgitterrost	120 x 80 x 19,0	140	250	-	25	7963	10384	
mit Arretierungsnocken und verzinktem Stahlgitterrost	120 x 80 x 23,5	140	250	-	25	7970	10385	
<b>GFK-Auffangwanne 220/1</b>								
 ohne Gitterrost	85 x 85 x 39	210	-	1	13	7867	10386	
mit verzinktem Stahlgitterrost	85 x 85 x 40	210	400	1	27	7868	10387	
komplett mit GFK-Gitterrost	85 x 85 x 40	210	400	1	20	7869	10388	
<b>GFK-Auffangwanne 220/2</b>								
 ohne Gitterrost	128 x 85 x 27	220	-	1	13	6882	10389	
mit verzinktem Stahlgitterrost	128 x 85 x 29	220	800	2	33	6875	10390	
komplett mit GFK-Gitterrost	128 x 85 x 29	220	800	2	24	6886	10391	
<b>GFK-Auffangwanne 220/3</b>								
 ohne Gitterrost	188 x 85 x 19	220	-	1	18	7085	10392	
mit verzinktem Stahlgitterrost	188 x 85 x 20	220	1200	3	46	7083	10393	
komplett mit GFK-Gitterrost	188 x 85 x 20	220	1200	3	36	7286	10394	
<b>GFK-Auffangwanne 220/4</b>								
 ohne Gitterrost	128 x 128 x 18	220	-	1	18	6884	10395	
mit verzinktem Stahlgitterrost	128 x 128 x 21	220	1300	4	46	6876	10396	
komplett mit GFK-Gitterrost	128 x 128 x 20	220	1300	4	36	6943	10397	

Zubehör siehe Seite 144

## FAHRBARE AUFFANGWANNEN AUS GFK

Bezeichnung / Typ	Außenmaße cm (l x b x h)	Höhe der Stellebene	Auffang- volumen l	Fass à 200l/St.	Belastung kg	Gewicht ca. kg	Best.-Nr.	Versand
 220/1-mobil	109 x 86 x 108	56	210	1	400	50	7870	
 220/2-mobil	152 x 86 x 108	44	220	2	800	60	7834	



## Auffangwannen aus GFK PG 9

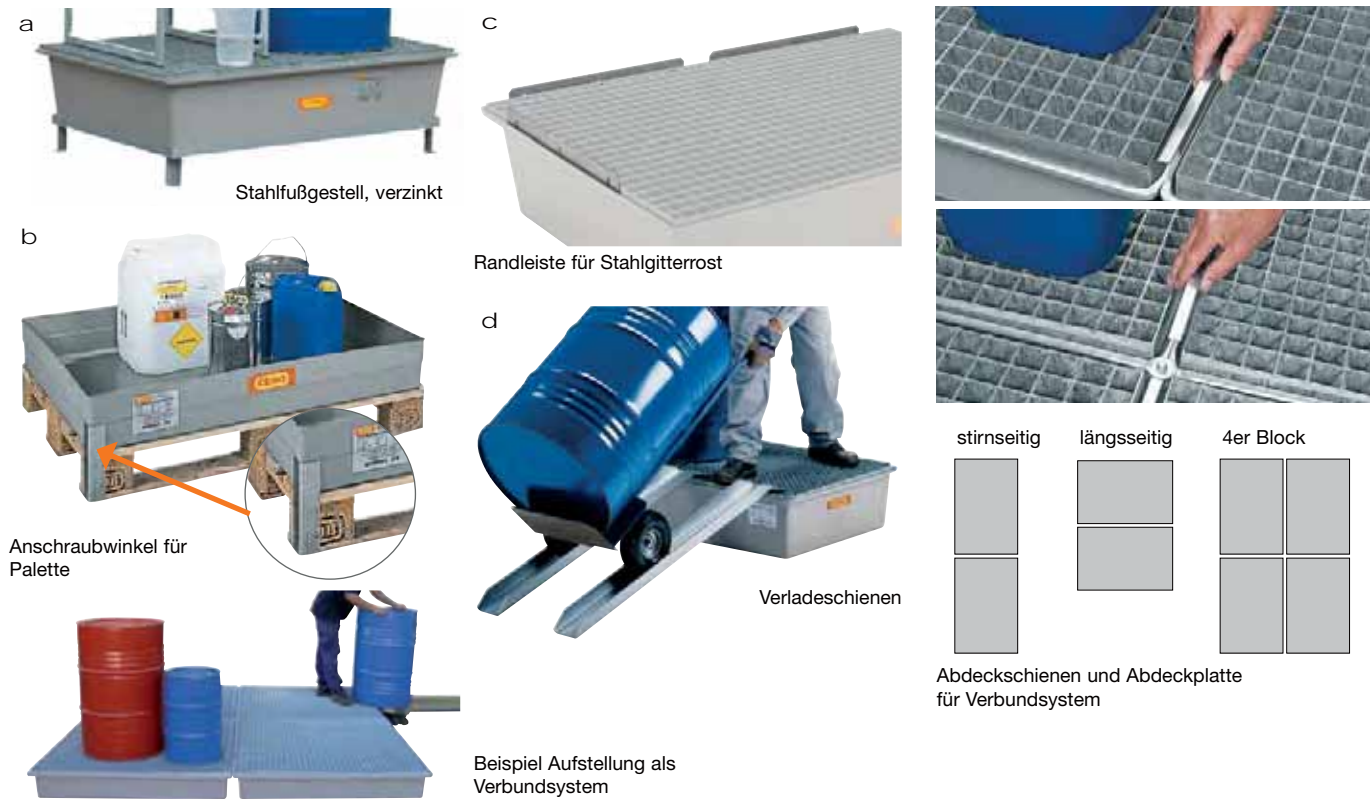

### ZUBEHÖR FÜR AUFFANGWANNEN AUS GFK

Bezeichnung	Außenmaße cm (l x b x h)	Gewicht ca. kg	Best.-Nr.	Versand
a Stahlfußgestell, verzinkt (max. Unterfahrhöhe 96 mm) nur für GFK-Auffangwanne 220/2	117 x 78 x 14	15	6889	
b Anschraubwinkel für Palette (2 Stück mit Schrauben) nur für GFK Paletten-Auffangwanne 150		0,5	5112	
c Randleiste für Stahlgitterrost, verzinkt (4-teilig, zur Lagergutsicherung)			6990	
d Verladeschienen, verzinkt (2 Stück), Breite innen 15 cm			6878	

Bezeichnung	Außenmaße cm (l x b x h)	Gewicht ca. kg Stahl / GFK	Stahl verzinkt	GFK	Versand	
			Best.-Nr.	Best.-Nr.		
Gitterrost für GFK-Auffangwanne	65	80 x 40 x 3	6 / -	7641	-	
	150	118 x 78 x 3	12,5 / -	8121	-	
	220/1	83 x 83 x 3	14 / 7	8176	10601	
	220/2	125 x 83 x 3	18 / 11	6883	6887	
	220/3	185 x 83 x 3	28 / 18	7084	7338	
	220/4	125 x 125 x 4	28 / 18	6885	6941	

### ZUBEHÖR FÜR DIE AUFSTELLUNG ALS VERBUNDSYSTEM

Aufstellungsart	Bezeichnung	erforderliche Anzahl			Best.-Nr.	Versand
		220/2	220/3	220/4		
stirnseitig	Abdeckschiene kurz	1	1	-	6967	
längsseitig	Abdeckschiene lang	1	-	1	6968	
4er Block	Abdeckplatte	1	-	1	6969	
	Abdeckschiene kurz	2	-	-	6967	
	Abdeckschiene lang	2	-	4	6968	

# Auffangwannen aus PE

## PE-AUFFANGWANNEN MIT EINEM OPTIMALEN PREIS-LEISTUNGS-VERHÄLTNIS

Wenn es darum geht, wassergefährdende Stoffe sicher aufzufangen, bietet CEMO immer eine geeignete Lösung. Umweltgerechte, fachgerechte und sichere Lagerung von gefährlichen Stoffen ist ein wichtiges Thema für jeden Betrieb.

Gefahrstoffe, die ätzend oder giftig sind, bedürfen besonderer Sorgfalt bei Umgang und Lagerung. Zum Schutz für eine saubere Umwelt haben wir ein PE-Auffangwannenprogramm entwickelt, das durch die verschiedensten Variationsmöglich-

keiten eine hohe Funktionalität sowie eine hohe Beständigkeit gegenüber aggressiven Säuren und Laugen bietet und Ihnen ein optimales Preis-Leistungs-Verhältnis sichert.



- ✓ hohe chemische Beständigkeit
- ✓ hohe Funktionalität



verschiedene Varianten:  
mit Arretierungsnocken,  
Füßen, Kufen oder Rollen

die Wanne kann direkt auf dem Boden oder  
einer Europalette aufgestellt werden

Beispiel: passend  
für Europaletten



PE-Kleingebinde- und Regalwannen



PE-Palettenauffangwanne 120 x 80 mm  
mit einem Auffangvolumen von 220l



PE-Abfüllstation mit einem Auffangvolumen  
von 450l



# EURO-PE-Auffangwanne 250/2 PG 9

## Euro-PE-Auffangwanne 250/2 mit allgemeiner bauaufsichtlicher Zulassung Z-40.22-420

- hergestellt aus hochwertigem Polyethylen (HDPE)
- hohe chemische Beständigkeit
- Auffangvolumen ohne Gitterrost 250 l, mit Gitterrost 224 l

- zur Lagerung von Fässern bis zu 224 l
- hohe Funktionalität
- Wanne kann direkt auf dem Boden oder einer Europalette aufgestellt werden
- Varianten mit Arretierungsnocken (für Europalette), Füßen, Kufen oder Rollen

## Euro-PE-Auffangwanne 250/2 - RG ohne Zulassung

- hergestellt aus hochwertigem Polyethylen-Regranulat
- geeignet als Auffangwanne für nicht-wassergefährdende Stoffe oder dort, wo keine Zulassung erforderlich ist



mit 4 Füßen und PE-Rost

eingearbeitete Griffmulden für einfaches Heben



mit 2 Kufen und Stahlgitterrost



mit Lenkrollen

Bezeichnung / Inhalt l	Außenmaße cm (l x b x h)	Tragfähigkeit kg	Anzahl 200 l-Fass	Gewicht ca. kg	mit allg. bauaufsichtlicher Zulassung	ohne Zulassung 250/2 RG	Versand
					Best.-Nr.	Best.-Nr.	
<b>EURO-PE-AUFFANGWANNE 250/2</b>							
ohne Gitterrost	120,5 x 80,5 x 33	600	1	16	8276	8424	
mit verz. Stahlgitterrost	120,5 x 80,5 x 33	600	2	29	8277	8425	
mit PE-Rost	120,5 x 80,5 x 34	600	2	29	8278	8426	
<b>EURO-PE-AUFFANGWANNE 250/2 MIT 4 FÜSSEN</b>							
ohne Gitterrost	120,5 x 80,5 x 43	600	1	18	8279	8427	
mit verz. Stahlgitterrost	120,5 x 80,5 x 43	600	2	31	8280	8428	
mit PE-Rost	120,5 x 80,5 x 44	600	2	31	8281	8429	
<b>EURO-PE-AUFFANGWANNE 250/2 MIT 2 KUFEN</b>							
ohne Gitterrost	120,5 x 80,5 x 43	600	1	20	8282	8430	
mit verz. Stahlgitterrost	120,5 x 80,5 x 43	600	2	33	8283	8431	
mit PE-Rost	120,5 x 80,5 x 44	600	2	33	8284	8432	
<b>EURO-PE-AUFFANGWANNE 250/2-MOBIL MIT LENK- UND BOCKROLLEN*</b>							
ohne Gitterrost, mit Stahlgrundrahmen	129 x 80,5 x 104	400	1	26	8285	8433	
mit verz. Stahlgitterrost	129 x 80,5 x 104	400	2	37	8286	8434	
mit PE-Rost u. Stahlgrundrahmen	129 x 80,5 x 104	400	2	39	8287	8435	

\* Ladehöhe 250/2-mobil 49 cm, Ø Rollen 12,5 cm

Zubehör siehe Seite 147



## EURO-PE-Auffangwanne 250/2 PG 9

### Kanister-Regalsystem

Das Regalsystem ist passend für die Euro-PE-Auffangwanne 250/2 in den Ausführungen ohne Füße bzw. Kufen (8276 + 8277) mit Füßen (8279 + 8280) und mit Kufen (8282 + 8283).  
Tragfähigkeit pro Lagerebene: 100 kg.



Euro-PE-Auffangwanne mit Stahlgitterrost (8277), Kanister-Regalsystem Grundeinheit (8523) und Aufsatzinheit (8627)



Zubehör:  
PE-Rost





Zubehör:  
Arretierungs-  
nocken



Zubehör:  
Auffangwannen-  
Aufsatz







### KANISTER REGALSYSTEM FÜR EURO-PE-AUFFANGWANNE 250/2

Bezeichnung	Gesamtmaße * cm (l x b x h)	Höhenmaße der Lager- ebenen in cm vom Boden *	Gewicht ca. kg	Best.-Nr.	Versand
Grundeinheit, best. aus 4 Stützelementen, steckbar, 1 Stahlgitterrost (ohne Auffangwanne)	120,5 x 80,5 x 81	33 / 81	19	8523	
Aufsatzinheit, best. aus 4 Stützelementen, steckbar, 1 Stahlgitterrost (ohne Auffangwanne)	120,5 x 80,5 x 129	129	19	8627	

\* Angaben inkl. Euro-PE-Auffangwanne 250/2 mit Stahlgitterrost (8277)

### ZUBEHÖR

Bezeichnung	Best.-Nr.	Versand
Arretierknocken zum Fixieren der Euro-PE-Auffangwanne 250/2 auf einer Europalette (4 St. inkl. Montagmaterial)	8288	
Stahlgitterrost verzinkt für PE-Auffangwanne 250/2	8324	
PE-Rost für PE-Auffangwanne 250/2	8325	
Auffangwannen-Aufsatz (Höhe 20,5 cm)	8358	

## PE-Auffangwanne 250<sup>HD</sup> PG 9

HD = HIGH DENSITY



### PE-Auffangwanne 250<sup>HD</sup> mit allgemeiner bauaufsichtlicher Zulassung Z-40.22-548

- aus Polyethylen
- 100%ig recycelbar
- mit/ohne PE-Rost benutzbar
- rutschsichere Plattenoberfläche
- wartungsfreundlich
- Wannen können zum Flächenschutzsystem verbunden werden, siehe Seite 167
- Leckageanzeige wird kostenlos beigelegt (s. S. 151)



PE-Auffangwanne 250<sup>HD</sup>  
mit PE-Rost

### PE-AUFFANGWANNE 250<sup>HD</sup>

Bezeichnung	Gesamtmaße cm (b x t x h)	Tragfähig- keit kg	Auffang- volumen l	Anzahl 200l-Fässer	Gewicht ca. kg	Best.-Nr.	Versand
PE-Auffangwanne 250 <sup>HD</sup>	160 x 120 x 16,5	-	250	2	10,5	10712	
PE-Auffangwanne 250 <sup>HD</sup> mit PE-Rost	160 x 120 x 18	1000	250	5	25,7	10713	



# PE-Palettenauffangwannen und PE-Fassauffangwannen

Die neue Generation der CEMO PE-Palettenauffangwannen und PE-Fassauffangwannen ist da. Durch den Werkstoff Polyethylen (PE) weisen die Auffangwannen eine hohe chemische Beständigkeit auf. Dank der unterschiedlichen Größen und Ausführungen finden Sie für fast jede Anwendung eine passende Lösung.

## PE-Palettenauffangwannen

- abgestimmt auf die Größe einer Europalette (120 x 80 cm) oder einer Industriepalette (120 x 120 cm)
- Sie können wählen, ob Sie die Transportpalette direkt auf der Auffangwanne abstellen oder einen Stahlgitterrost bzw. einen PE-Rost als Stellebene verwenden.



Palettenauffangwanne 220/2 mit Holzpalette



Palettenauffangwanne 425/4 mit Stahlgitterrost



Palettenauffangwanne 220/4 mit PE-Rost



Video  
PE-Palettenauffangwannen und PE-Fassauffangwannen

## PE-Fassauffangwannen

- Rostelemente sind optimal abgestimmt auf die Größe von 200 l Fässern
- kein unnötiger Platzverbrauch



Fassauffangwanne 220/3



Fassauffangwanne 220/4e

# PE-Palettenauffangwannen PG 9

















## PE-Palettenauffangwannen mit allgemeiner bauaufsichtlicher Zulassung Z-40.22-574 und Z-40.22-579

- hergestellt aus hochwertigem Polyethylen (PE)
- hohe chemische Beständigkeit
- Wanne kann direkt auf dem Boden aufgestellt werden
- mit integrierten Staplertaschen
- vierseitig unterfahrbar (außer Wanne für 2 Paletten 120 x 80 längs)
- optimal geeignet für Europaletten (120 x 80) bzw. Industriepaletten (120 x 120) und Kunststoffpaletten ähnlicher Größen
- beladene Paletten können mit dem Stapler oder Hochhubwagen direkt auf die Wanne gesetzt werden
- ein Stahlgitterrost oder PE-Rost ist nicht erforderlich, kann aber optional verwendet werden

## PE-Palettenauffangwannen - RG ohne Zulassung

- hergestellt aus hochwertigem Polyethylen-Regranulat
- geeignet als Auffangwanne für nichtwassergefährdende Stoffe oder dort, wo keine Zulassung erforderlich ist.

Bezeichnung / Typ	Gesamtmaße cm (l x b x h)	Tragfähigkeit kg	Auffangvol. l	Anzahl Paletten	Anzahl 200 l Fässer	Gewicht ca. kg	Zulassung		Versand
							mit allg. bauaufsichtlicher Zulassung	ohne Zulassung PE-Wannen RG	
<b>a PE-Palettenauffangwanne 220/2 für 1 Palette 120 x 80</b>									
ohne Rost	123 x 83 x 36	600	220	1	2	13	11257	11484	
mit Stahlgitterrost	123 x 83 x 36	600	220	1	2	25,4	11258	11485	
mit PE-Rost	123 x 83 x 39	600	220	1	2	21,5	11259	11486	
<b>b PE-Palettenauffangwanne 220/4 für 1 Palette 120 x 120</b>									
ohne Rost	123 x 123 x 26	1200	220	1	4	13,5	11260	11487	
mit Stahlgitterrost	123 x 123 x 26	1200	220	1	4	43,5	11261	11488	
mit PE-Rost	123 x 123 x 29	1200	220	1	4	26	11262	11489	
<b>c PE-Palettenauffangwanne 400/4 für 1 Palette 120 x 120</b>									
ohne Rost	129 x 129 x 48	1200	400	1	4	15,5	11276	-	
mit Stahlgitterrost	129 x 129 x 48	1200	400	1	4	45,5	11277	-	
mit PE-Rost	129 x 129 x 50	1200	400	1	4	28	11278	-	
<b>d PE-Palettenauffangwanne 425/4e für 2 Paletten 120 x 80 längs</b>									
ohne Rost	242 x 88 x 36	1200	425	2	4	17,5	11263	-	
mit Stahlgitterrost	242 x 88 x 36	1200	425	2	4	42,3	11264	-	
mit PE-Rost	242 x 88 x 39	1200	425	2	4	34,5	11265	-	
<b>e PE-Palettenauffangwanne 425/4 für 2 Paletten 120 x 80 quer</b>									
ohne Rost	167 x 127 x 36	1200	425	2	4	17	11266	-	
mit Stahlgitterrost	167 x 127 x 36	1200	425	2	4	41,8	11267	-	
mit PE-Rost	167 x 127 x 39	1200	425	2	4	34	11268	-	

## ZUBEHÖR FÜR PE-PALETTENAUFFANGWANNEN

Bezeichnung/Typ	Gesamtmaße cm (l x b x h)	Tragfähigkeit kg	Gewicht ca. kg	Best.-Nr.	Versand
Stahlgitterrost für PE-Palettenauffangwanne 220/2, 425/4, 425/4e	120 x 80 x 3	600	12,4	11269	
Stahlgitterrost für PE-Palettenauffangwanne 220/4, 400/4	120 x 120 x 3	1200	30	11270	
PE-Rost für PE-Palettenauffangwanne 220/2, 425/4, 425/4e	120 x 80 x 6	600	8,5	10286	
PE-Rost 60 x 60 (4 x) für PE-Palettenauffangwanne 220/4, 400/4	120 x 120 x 7	4 x 300	12,5	11281	



## PE-Fassauffangwannen PG 9

### PE-Fassauffangwannen mit allgemeiner bauaufsichtlicher Zulassung Z-40.22-579

- hergestellt aus hochwertigem Polyethylen (PE)
- hohe chemische Beständigkeit
- Wanne kann direkt auf dem Boden aufgestellt werden
- mit integrierten Staplertaschen
- zweiseitig unterfahrbar
- optimal geeignet für Fässer
- nur eine PE-Rostgröße für alle Varianten



220/3



220/6

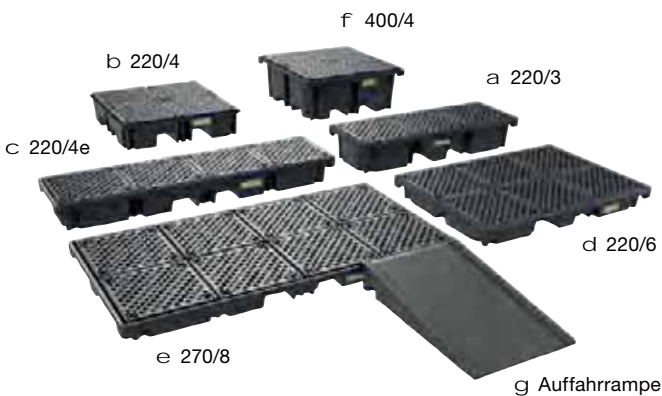

270/8

Bezeichnung / Typ	Gesamtmaße cm (l x b x h)	Tragfähigkeit kg	Auffangvolumen l	Anzahl PE-Roste	Anzahl 200 l-Fässer	Gewicht ca. kg	Best.-Nr.	Versand
a 220/3	186 x 66 x 33	900	215	3	3	23	11272	
b 220/4	123 x 123 x 29	1200	220	4	4	26	11262	
c 220/4e	245 x 66 x 26	1200	215	4	4	24,5	11273	
d 220/6	186 x 126 x 20	1800	220	6	6	33	11274	
e 270/8	248 x 128 x 18	2400	270	8	8	44	11275	
f 400/4	129 x 129 x 50	1200	400	4	4	35,5	11278	

## ZUBEHÖR FÜR PE-FASSAUFFANGWANNEN

Bezeichnung/Typ	Gesamtmaße cm (l x b x h)	Tragfähigkeit kg	Gewicht ca. kg	Best.-Nr.	Versand
g Auffahrrampe für PE-Fassauffangwanne 270/8	126 x 80 x 20	300	13	11282	
PE-Rost 60 x 60	60 x 60 x 7	300	3,1	11283	



# PE-Kleingebinde-/Laborwannen<sup>HD</sup> PG 9

HD = HIGH DENSITY

## PE-Kleingebinde-/Laborwannen mit allgemeiner bauaufsichtlicher Zulassung Z-40.22-548 und Z-40.22-549

- Kleingebinde-/Laborwannen aus Polyethylen
- 100%ig recycelbar
- mit/ohne PE-Rost benutzbar
- stapelbar für die platzsparende Lagerung und Transport
- rutschsichere Plattenoberfläche
- wartungsfreundlich
- konzipiert für Europaletten
- Wannen können zum Flächenschutzsystem verbunden werden, s. S. 162



PE-Auffangwanne 25<sup>HD</sup> mit und ohne PE-Rost



PE-Auffangwanne 35<sup>HD</sup> mit und ohne PE-Rost



PE-Auffangwanne 60<sup>HD</sup> mit PE-Rost

## PE-Kleingebinde-/Laborwannen - RG ohne Zulassung

- hergestellt aus hochwertigem Polyethylen-Regranulat
- geeignet als Auffangwanne für nicht-wassergefährdende Stoffe oder dort, wo keine Zulassung erforderlich ist



PE-Auffangwanne 25<sup>HD</sup> mit PE-Rost als Laborwanne



PE-Auffangwanne 120<sup>HD</sup> mit PE-Rost

Ein bedeutendes Plus an Sicherheit im täglichen Umgang mit gefährlichen Flüssigkeiten: Die optische Leckanzeige

**GRATIS**  
Optische Leckanzeige für jede Auffangwanne mit PE-Rost



Ist Flüssigkeit unbemerkt in die Auffangwanne geflossen, dann macht sich aktiv die optische Leckanzeige nach dem Schwimmer-Prinzip bemerkbar.



Bezeichnung	Gesamtmaße cm (b x t x h)	Tragfähigkeit kg	Auffangvolumen l	Gewicht ca. kg	mit allg. bauaufsichtlicher Zulassung	ohne Zulassung PE-Wannen RG	Versand
					Best.-Nr.	Best.-Nr.	
PE-Auffangwanne... 25 <sup>HD</sup>	60 x 40 x 16,5	-	25	1,8	10704	10884	
... 25 <sup>HD</sup> mit PE-Rost	60 x 40 x 18	125	25	3,7	10705	10885	
... 35 <sup>HD</sup>	80 x 40 x 16,5	-	35	2,2	10706	10886	
... 35 <sup>HD</sup> mit PE-Rost	80 x 40 x 18	160	35	4,8	10707	10887	
... 60 <sup>HD</sup>	80 x 60 x 16,5	-	60	3	10708	10888	
... 60 <sup>HD</sup> mit PE-Rost	80 x 60 x 18	250	60	6,8	10709	10889	
... 120 <sup>HD</sup>	120 x 80 x 16,5	-	120	5,2	10710	10890	
... 120 <sup>HD</sup> mit PE-Rost	120 x 80 x 18	500	120	12,8	10711	10891	
... 250 <sup>HD</sup>	160 x 120 x 16,5	-	250	10,5	10712	10892	
... 250 <sup>HD</sup> mit PE-Rost	160 x 120 x 18	1000	250	25,7	10713	10893	
Zubehör PE-Rost 60 x 40	60 x 40 x 17	125	-	1,9	10715	10894	
Zubehör PE-Rost 40 x 40	40 x 40 x 17	80	-	1,3	10716	10895	



## PE-Abfüllstation und Faltwannen PG 9

### PE-Abfüllstation 450 I mit allgemeiner bauaufsichtlicher Zulassung Z-40.22-380

- hergestellt aus hochwertigem Polyethylen (PE)
- hohe chemische Beständigkeit
- Auffangvolumen 450 l
- einsetzbar als Lager- und Abfüllstation für 2 Fässer á 200 l (mit zusätzlicher Fasspalette für 4 Fässer á 200 l)
- unterfahrbar



PE-Abfüllstation 450 I



PE-Abfüllstation mit PE-Fasspalette oben als Zubehör

Bezeichnung	Gesamtmaße cm (l x b x h)	Auffangvolumen l	Anzahl 200 l-Fässer	Gewicht ca. kg	Best.-Nr.	Versand
PE-Abfüllstation 450 I	135 x 138 x 64	450	2	46	8674	
Zubehör: PE-Fasspalette	94 x 138 x 39	-	2	15	8675	

### Faltwanne 8/12

Aus einer flexiblen PVC-Plane wird mit wenigen Handgriffen eine beständige Auffangwanne, ob als Notfallwanne oder als Transport- und Kommissionsbehälter um Mensch und Umwelt vor wassergefährdenden Flüssigkeiten zu schützen.

- multifunktionaler Wannen-Behälter
- flexible Auffangwanne, passt sich ideal den Räumlichkeiten an

- integrierter Füllstandsanzeiger
- zusammengefaltet sehr platzsparend
- sekundenschnell einsetzbar
- flüssigkeitsdicht
- beständig gegen Öle, Chemikalien, technische Flüssigkeiten
- Material: PES, Oberfläche beidseitig PVC beschichtet, blau



Bezeichnung	Außenmaße entfaltet cm (l x b)	Außenmaße Wanne cm (l x b x h)	Packmaße cm (l x b x h)	Auffangvolumen l	Gewicht ca. kg	Best.-Nr.	Versand
Faltwanne 8/12 mit Transporttasche	130 x 170	84 x 124 x 22,5	45 x 70 x 12	210	5,5	10179	

### Faltwanne 30 I

Diese faltbare Auffangwanne aus PVC mit integrierten Verstärkungsplatten kann durch die äußerst flache Bauweise in jedem Fahrzeug mitgeführt werden. Sie ist ideal geeignet zum Mitführen bei Gefahrstofftransporten, aber auch auf Bau-, Land- und Forstmaschinen. Damit sparen Sie unnötige Kosten, verursacht durch auslaufende Chemikalien oder Öle.

- flache Bauweise, geringer Platzbedarf im zerlegten Zustand (nur 2,5 cm hoch)

- schneller Aufbau durch Klettverschlüsse
- absolut flüssigkeitsdicht
- beständig gegen viele Chemikalien und Öle

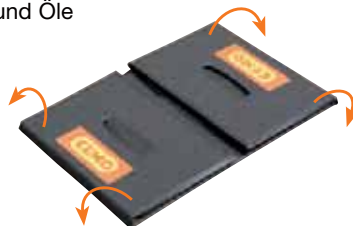

Bezeichnung	Auffangvolumen l	Außenmaße cm (l x b x h)	Maße zusammengeklappt cm (l x b x h)	Gewicht ca. kg	Best.-Nr.	Versand
Faltwanne	30	60 x 40 x 25	60 x 40 x 2,5	1,2	10183	

# Kleingebinde- und Regalwannen aus PE

## PE-Auffangwanne 30-MOBIL PG 9

PE-Auffangwannen mit allgemeiner bauaufsichtlicher Zulassung Z-40.22-388



PE-Auffangwanne  
40l mit Rost

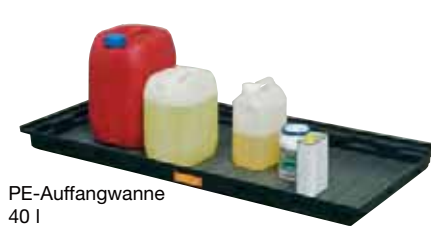

PE-Auffangwanne  
40 l



Passend für Umweltschrank 13/20...



... Fassregale 360, 540 und Gefahrstoffregale.







### PE-Auffangwanne 30-mobil

- Fahrgestell verzinkt, mit 2 Lenk- und Bockrollen, ø 100 mm, sowie Schiebebügel zum problemlosen Positionieren
- zum Befördern und Ablegen von wassergefährdenden Stoffen wie z. B. Reinigungsmittel, Pflanzenschutzmittel, gebrauchte Ölfiler,...
- PE-Auffangwannen für Reinigungszwecke herausnehmbar



PE-Auffangwanne  
30-mobil

Bezeichnung/Typ		Außenmaße cm (l x b x h)	Auffang- volumen l	Tragfähig- keit kg	Gewicht ca. kg	Best.-Nr.	Versand
PE-Auffangwanne 30	ohne Gitterrost	98 x 60 x 8,5	30	-	4	8076	
	komplett mit Stahlgitterrost	98 x 60 x 8,5	30	50	10	8077	
PE-Auffangwanne 40	ohne Gitterrost	130 x 62 x 8	40	-	5	7871	
	komplett mit Stahlgitterrost	130 x 62 x 8	40	50	13	7872	
PE-Auffangwanne 30-mobil		112 x 63 x 104	30	100	28	8166	

### ZUBEHÖR FÜR AUFFANGWANNEN AUS PE UND PE-AUFFANGWANNE 30-MOBIL

Bezeichnung	Gewicht ca. kg	Best.-Nr.	Versand
Stahlgitterrost verzinkt für PE-Auffangwannen 30l	6	8167	
Stahlgitterrost verzinkt für PE-Auffangwannen 40l	8	8168	

## Kanister-Abfüllbock PG 9



- erleichtert das Entleeren von Kanistern bis 60 l
- sichere Aufnahme des Kanisters in den Korb
- genaues Dosieren durch Drehen des Kanisters
- aus hochbeständigem Edelstahl und damit auch für Säuren und Laugen geeignet
- Wandmontage möglich



Kanister-Abfüllbock für Kanister bis 30 l



Kanister-Abfüllbock für Kanister bis 60 l

Bezeichnung/Typ	Außenmaße cm (l x b x h)	max. Kanistermaß cm (l x b x h)	Gewicht ca. kg	Best.-Nr.	Versand
Kanister-Abfüllbock für Kanister bis 30 l	67 x 39 x 74	31 x 29 x 48	5,4	8007	
Kanister-Abfüllbock für Kanister bis 60 l	67 x 47 x 82	42 x 37 x 65	7,5	10100	

# Auffangwannen aus Stahl

## AUFFANGWANNEN MIT EINEM OPTIMALEN PREIS-LEISTUNGS-VERHÄLTNIS

Die Anfänge des betrieblichen Umweltschutzes machten Auffangwannen aus Stahl. Dieser Werkstoff steht für hohe Stabilität, Widerstandsfähigkeit und Verlässlichkeit. In Verbindung mit professionellen Fertigungsverfahren in einem zertifizierten und fremdüberwachten

Fachbetrieb, entstehen daraus qualitativ hochwertige Auffangwannen für Gefahrstoffe. Bevor eine Lieferung das Werk verlässt, wird jede einzelne Auffangwanne auf ihre Dichtheit überprüft.

In Firmen sollten nur WHG-konforme Produkte eingesetzt werden, die über eine entsprechende Zulassung verfügen. Bei CEMO sind alle Auffangwannen aus Stahl gemäß StawaR zugelassen und dürfen das Ü-Zeichen tragen.

### IBC-Auffangwannen

Ausgelegt für die Lagerung von Großgebinden wie KTC / IBC, ASF- und ASP-Behälter bis 1.000 Liter.

### Auffangwannen

Unsere in vielen Größenvarianten verfügbaren Auffangwannen sind mit oder ohne feuerverzinktem, herausnehmbarem Gitterrost erhältlich (vorgeschrieben bei entzündbaren Flüssigkeiten).

Unterfahrbar für Bestückung und Transport



Typ SW2 o. GR  
verzinkt ohne Gitterrost

### Praxistipp:

CEMO empfiehlt grundsätzlich bei Auffangwannen immer die Variante mit verzinktem Gitterrost zu verwenden. Die Vorteile liegen auf der Hand: Die Bestückung und Entnahme ist durch die ebene Stellfläche deutlich vereinfacht. Und das volle gesetzlich geforderte Auffangvolumen steht zur Verfügung, da es nicht durch direkt in die Wanne eingestellte Fässer reduziert wird und im Leckagefall die Wanne dann nicht überläuft.

### Sicherheitshinweis:

Bitte beachten Sie bei Lagerung von entzündbaren Flüssigkeiten, dass es laut der TRGS 510 ab einer bestimmten Mengengrenze besondere Anforderungen an Brandschutz und EX-Schutz gibt. In der Praxis kann dies beispielsweise durch Sicherheitsabstände, Erdungsvorrichtungen und geeignete Lagerräume (z.B. F90-Container, feuerbeständige Räume) umgesetzt werden.



Anwendungsbeispiel:  
Abfüllen aus einem  
60-Liter-Fass  
Auffangwanne  
in Verbindung  
mit Abfüllbock  
(siehe S. 158)



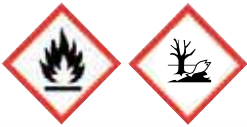

**TÜV-geprüfte Produkte**  
Zugelassen nach StawaR  
**Ü** Übereinstimmungs-  
erklärung (ÜHP)  
gemäß Bauregelliste A  
Teil 1, DiBt Berlin



### Flächenschutzsystem

Die modular aufeinander abgestimmten Einzelelemente unserer Flächenschutzsysteme sind auch aus Stahl erhältlich.

### Fahrbare Wannen

Leicht steuerbar durch je zwei Lenk- und Bockrollen sowie Schiebebügel zum problemlosen Positionieren.

### Kleingebindewannen

Für Gebinde bis maximal 30 Liter. Sehr variabel in der Anwendung, etwa zum Umfüllen von Flüssigkeiten auf der Werkbank.



Auffangwanne mit und ohne Gitterrost



Auffangwanne GS1a AB1 lackiert, mit Abfüllfläche und Abfüllbock



Fassregal Typ 540 mit Stahl-Auffangwanne



# Auffangwannen aus Stahl PG 9

## Jederzeit feuersicher lagern und bewegen

Auffangwannen aus Stahl in 3 mm-Materialstärke bieten Sicherheit bei der Lagerung von wassergefährdenden sowie entzündbaren Flüssigkeiten. Das Produktprogramm überzeugt mit einer großen Variantenvielfalt für verschiedenste Anwendungsfälle, für Kleingebinde und Fässer. Die Bodenfreiheit beträgt 10 cm.

**TÜV-geprüfte Produkte**

**Zugelassen nach StawaR**

**Übereinstimmungs-  
erklärung (ÜHP)**  
gemäß Bauregelliste A  
Teil 1, DIBt Berlin



### für 200 L Fässer



Typ SW6 lackiert  
ohne Gitterrost



Typ SW2 verzinkt  
ohne Gitterrost



Typ SW1 lackiert  
mit Gitterrost



Typ SW2 lackiert  
mit Gitterrost



Typ SW3 lackiert  
mit Gitterrost



Typ SW4 verzinkt  
mit Gitterrost



Typ SW8 lackiert  
mit Gitterrost



Typ SW10 lackiert  
mit Gitterrost

### für 60 L Fässer



Typ SW65/2  
lackiert  
ohne Gitterrost



Typ SW65/4  
lackiert  
ohne Gitterrost



Typ SW65/2  
lackiert  
mit Gitterrost

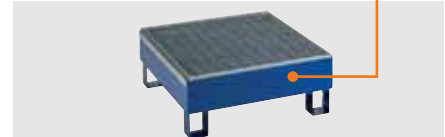

Typ SW65/4  
lackiert  
mit Gitterrost



Typ SW600/2  
lackiert mit Gitterrost  
(Beispiel mit DT-Mobil  
Easy 600 Liter)



Typ SW4e lackiert  
mit Gitterrost

# Auffangwannen aus Stahl PG 9





## AUFFANGWANNEN OHNE GITTERROST FÜR 60 L-FÄSSER

Bezeichnung/ Typ	Außenmaße cm (l x b x h)	Auffang- volumen l	Kapazität / Anzahl Fass 60l	Trag- fähigkeit kg	Gewicht ca. kg	lackierte Ausführung	verzinkte Ausführung	Versand
						Best.-Nr.	Best.-Nr.	
Typ SW65/2 o. GR	82 x 41 x 32	65	1 Fass á 60 l und Kleingebinde	200	23	11473	11474	
Typ SW65/4 o. GR	80 x 80 x 23	65		400	27	11475	11476	

## AUFFANGWANNEN MIT GITTERROST FÜR 60 L-FÄSSER

Bezeich- nung/ Typ	Außenmaße cm (l x b x h)	Auffang- volumen l	Kapazität / Anzahl Fass 60l	Trag- fähigkeit kg	Gewicht ca. kg	lackierte Ausführung	verzinkte Ausführung	Versand
						Best.-Nr.	Best.-Nr.	
Typ SW65/2	82 x 42 x 33	65	2 Fässer á 60 l	200	29,5	11477	11478	
Typ SW65/4	80 x 81 x 25	65	4 Fässer á 60 l	400	37	11479	11480	





## AUFFANGWANNEN OHNE GITTERROST FÜR 200 L-FÄSSER

Bezeichnung/ Typ	Außenmaße cm (l x b x h)	Auffang- volumen l	Kapazität / Anzahl Fass 200l	Tragfähig- keit kg	Gewicht ca. kg	lackierte Ausführung	verzinkte Ausführung	Versand
						Best.-Nr.	Best.-Nr.	
Typ SW1 o. GR	80 x 80 x 44	205	1 Fass á 200 l und Klein- gebände	400	46	8529	8530	
Typ SW2 o. GR	120 x 80 x 35	210		800	50	7582	7680	
Typ SW3 o. GR	180 x 80 x 28	205		1200	61	10138	10139	
Typ SW4 o. GR	120 x 120 x 26,5	205		1600	56	7681	7682	
Typ SW4e o. GR	239 x 80 x 23	205		1600	71	7683	7684	
Typ SW6 o. GR	201 x 120 x 25,6	308		2400	87	10402	10403	
Typ SW8 o. GR	239 x 120 x 20	205		3200	92	7685	7686	
Typ SW10 o. GR	300,6 x 120 x 25,6	462		4000	125	10404	10405	

## AUFFANGWANNEN MIT GITTERROST FÜR 200 L-FÄSSER

Bezeich- nung/ Typ	Außenmaße cm (l x b x h)	Auffang- volumen l	Kapazität / Anzahl Fass 200l direkt auf Rost	Trag- fähigkeit kg	Gewicht ca. kg	lackierte Ausführung	verzinkte Ausführung	Versand
						Best.-Nr.	Best.-Nr.	
Typ SW1	80 x 81 x 46	205	1 Fass á 200 l	400	56	8531	8532	
Typ SW2	120 x 81 x 36	210	2 Fässer á 200 l	1000	64	7583	7687	
Typ SW3	180 x 80,5 x 29	205	3 Fässer á 200 l	1200	90	10140	10141	
Typ SW4	120 x 121 x 28,5	205	4 Fässer á 200 l	1600	94	7688	7689	
Typ SW4e	239 x 81 x 25	205	4 Fässer á 200 l	1600	100	7690	7691	
Typ SW6	201 x 120,5 x 26,6	308	6 Fässer á 200 l	2400	122	10406	10407	
Typ SW8	239 x 121 x 21	205	8 Fässer á 200 l	3200	166	7692	7693	
Typ SW10	300,6 x 120,5 x 26,6	462	10 Fässer á 200 l	4000	175	10408	10409	

## AUFFANGWANNEN OHNE FÜSSE

Bezeichnung/Typ	Außenmaße cm (l x b x h)	Auffang- volumen l	Tragfähig- keit kg	Gewicht ca. kg	lackierte Ausführung	verzinkte Ausführung	Versand
					Best.-Nr.	Best.-Nr.	
<b>OHNE GITTERROST</b> Typ SW2 o.F o.GR	120 x 80 x 24,6	210	800	47	11206	11207	
Typ SW4 o.F o.GR	120 x 120 x 15,6	205	1600	53	11208	11209	
<b>MIT GITTERROST</b> Typ SW2 o.F	120 x 80,5 x 25,6	210	1000	49	11210	11211	
Typ SW4 o.F	120 x 120,5 x 16,6	205	1600	76	11212	11213	

## AUFFANGWANNEN FÜR MOBILE DIESELTANKSTELLEN BIS 600 L

Bezeichnung/Typ	Außenmaße cm (l x b x h)	Auffang- volumen l	Tragfähig- keit kg	Gewicht ca. kg	lackierte Ausführung	Versand
					Best.-Nr.	
<b>OHNE GITTERROST</b> Typ SW 600/2 o. GR	120 x 81 x 81	600	600	96	11504	
<b>MIT GITTERROST</b> Typ SW 600/2	120 x 82 x 82	600	600	110	11505	



## Auffangwannen aus Stahl PG 9

### Fahrbare Auffangwannen aus Stahl

- mit feuerverzinkten, herausnehmbaren Gitterrosten.
- durch je 2 Lenk- und Bockrollen (Ø Rollen 12,5 cm) sowie Schiebebügel zum problemlosen Positionieren
- Auffangvolumen 205 l
- Ladehöhe SW1-mobil 54 cm, Ladehöhe SW2-mobil 44 cm



### FAHRBARE AUFFANGWANNEN AUS STAHL

Bezeichnung / Typ	Außenmaße cm (l x b x h)	Fass à 200l St.	Tragfähigkeit kg	Gewicht ca. kg	Best.-Nr.	Versand
SW1-mobil lackiert	98 x 81 x 113	1	300	62	7397	
SW1-mobil verzinkt	98 x 81 x 113	1	300	62	7398	
SW2-mobil lackiert	135 x 81 x 109	2	450	72	7399	
SW2-mobil verzinkt	135 x 81 x 109	2	450	72	7400	
Ratschen-Zurrgurt für den sicheren Transport, 25 mm x 4 m, 1-teilig					7420	

## Kleingebindewannen aus Stahl PG 9

- sehr variabel in der Anwendung: z.B. zum Umfüllvorgang auf der Werkbank, Aufstellen auf einer Palette usw.
- flüssigkeitsdicht hergestellt aus 3mm-Stahl
- zugelassen nach StawaR
- für Gebinde bis maximal 30 Liter

Stahl-Kleingebindewanne Q30



Stahl-Kleingebindewanne R30



Bezeichnung / Typ	Außenmaße cm (l x b x h)	Auffangvolumen l	Gewicht ca. kg	Best.-Nr.	Versand
a Stahl-Kleingebindewanne Q30	46 x 43,5 x 17	30	11	11003	
b Stahl-Kleingebindewanne R30	90 x 44,5 x 9	30	16	11004	
c Lochblecheinlage Q30	–	–	2,5	11060	
d Lochblecheinlage R30	–	–	3,5	11061	

## Fassböcke und Fasspalette für GFK-, PE- und Stahl-Auffangwannen PG 9



Bezeichnung / Typ	Außenmaße cm (l x b x h)	Kapazität	Gewicht ca. kg	Best.-Nr.	Versand
a Fassbock FB1	60 x 60 x 35	1 x 60 l oder 1 x 200 l	15	7586	
b Fassbock FB2	113 x 60 x 35	2 x 60 l oder 2 x 200 l	21	7587	
c Fassbock FB3	120 x 60 x 40	3 x 60 l	17	7835	
d Fassbock stapelbar (Beispiel mit drei Fässern)	63 x 45 x 53	1 x 60 l	10	7741	
e PE-Fasspalette, für 200l-Fässer	94 x 138 x 39	2 x 200 l	15	8675	



# IBC-Auffangwannen aus Stahl PG 9

## IBC-Auffangwannen aus Stahl

- zugelassen zur Lagerung von wasser-gefährdenden und entzündbaren Stoffen
- ausgelegt für die Lagerung von Großgebinden wie KTC / IBC, ASF- und ASP-Behälter bis 1.000 Liter
- mit verzinkten, herausnehmbaren Gitterrosten
- 100 mm Bodenfreiheit für sicheren Transport
- lackiert (RAL 5002, ultramarinblau) oder verzinkt



Auffangwanne GS2a verzinkt mit Abfüllfläche



Auffangwanne GS1a AB1 lackiert mit Abfüllfläche und Abfüllbock



Auffangwanne GS1a lackiert mit Gitterrost und Abfüllfläche



IBC-Auffangwanne GS2 AB1 lackiert mit Abfüllbock



Bezeichnung	Außenmaße cm (l x b x h)	Auffangvolumen l	Cont. à 1000 l Stück	Tragfähigkeit kg	Gewicht ca. kg	lackiert		verzinkt		Versand
						Best.-Nr.	Best.-Nr.	Best.-Nr.	Best.-Nr.	
GS1	135 x 125 x 75	1000	1	2000	170	7392	7393			
GS1a mit Abfüllfläche	160 x 126 x 65	1000	1	2000	179	10613	10614			
GS1 AB1 mit 1 Abfüllbock	135 x 125 x 109	1000	1	2000	182	10849	10850			
GS1a AB1 mit 1 Abfüllbock	160 x 126 x 100	1000	1	2000	191	10851	10852			
GS2	268 x 126 x 45	1000	2	4000	238	7394	7395			
GS2a mit Abfüllfläche	268 x 161 x 39	1000	2	4000	273	10615	10616			
GS2 AB1 mit 1 Abfüllbock	268 x 126 x 80	1000	2	4000	247	10853	10854			
GS2a AB1 mit 1 Abfüllbock und Abfüllfläche	268 x 161 x 74	1000	2	4000	282	10855	10856			
GS2 AB2 mit 2 Abfüllböcken	268 x 126 x 80	1000	2	4000	256	10857	10858			
GS2a AB2 mit 2 Abfüllböcken und Abfüllfläche	268 x 161 x 74	1000	2	4000	291	10859	10860			

## ZUBEHÖR IBC-AUFFANGWANNE AUS STAHL

Bezeichnung	Außenmaße cm (l x b x h)	Auffangvolumen l	Cont. à 1000 l Stück	Tragfähigkeit kg	Gewicht ca. kg	Best.-Nr.	Versand
GS ZB Abfüllbock verzinkt	133 x 122 x 40	-	1	2000	49	7396	
Kannenträger für IBC-Auffangwanne GS1 und GS2	35 x 30 x 19	-	-	-	4	8740	



## IBC-Auffangwannen aus PE PG 9

### IBC-Auffangwannen aus PE mit allgemeiner bauaufsichtlicher Zulassung Z-40.22-564

- aus hochwertigem Polyethylen
- hohe chemische Beständigkeit
- Fassungsvermögen 1.100 Liter
- hohe Belastbarkeit durch stabiles Stütz-  
Stützkreuz aus PE
- mit Stapler oder Hubwagen unterfahrbar  
(Transport nur in leerem Zustand)
- zum Transport ineinander stapelbar



- ✓ aus hochwertigem Polyethylen
- ✓ hohe chemische Beständigkeit
- ✓ hohe Belastbarkeit durch stabiles Stütz-  
Stützkreuz aus PE



IBC-Auffangwanne 1100/1-PE  
mit Stützkreuz und Abfüllvorsatz

mit Stapler oder  
Handhubwagen unter-  
fahrbar

# IBC-Auffangwannen aus PE PG 9



IBC-Auffangwanne 1100/1-PE mit Stützkreuz



IBC-Auffangwanne 1100/1-PE mit PE-Lochplatte











IBC-Auffangwanne 1100/1-PE mit Abfüllvorsatz und Stahlgitterrost verzinkt



zum Transport  
ineinander stapelbar

IBC-Auffangwanne  
1100/2-PE  
mit Stahlgitterrost  
verzinkt



Bezeichnung / Typ	Außenmaße cm (l x b x h)	Auffang- volumen l	Cont. à 1.000 l Stück	Tragfähig- keit kg	Gewicht ca. kg	Best.-Nr.	Versand
1100/1-PE	146 x 117 x 85	1100	1	1500	43	10938	
1100/1-PE mit Stahlgitterrost verzinkt	146 x 117 x 87	1100	1	1500	63	10947	
1100/1-PE mit PE-Lochplatte	146 x 117 x 88	1100	1	1500	53	10950	
1100/1-PE mit Abfüllvorsatz	162 x 117 x 85	1100	1	1500	45	10939	
1100/1-PE mit Abfüllvorsatz und Stahlgitterrost verzinkt	162 x 117 x 87	1100	1	1500	65	10948	
1100/1-PE mit Abfüllvorsatz und PE-Lochplatte	162 x 117 x 88	1100	1	1500	55	10951	
1100/2-PE	223 x 146 x 44	1100	2	3000	47	10940	
1100/2-PE mit Stahlgitterrost verzinkt	223 x 146 x 46	1100	2	3000	87	10949	
1100/2-PE mit PE-Lochplatte	223 x 146 x 47	1100	2	3000	67	10952	



# PE-Flächenschutzsysteme<sup>HD</sup> mit PE-Rost PG 9

## PE-Flächenschutzsysteme mit allgemeiner bauaufsichtlicher Zulassung Z-40.22-548 und Z-40.22-549

- einsetzbar als Lager-/Abfüllstation
- Elemente können zur flächendeckenden Lagerung kombiniert werden
- beliebig kombinierbar mit den PE-Auffangwannen auf Katalogseite 151
- robuste, abnehmbare PE-Rostelemente

- Verbindungselemente (Zubehör) ermöglichen die Auskleidung beliebig großer Flächen, die sich als Lager- und Umfüllstationen eignen
- stabile PE-Auffahrrampe mit integrierten Haltebolzen zum Andocken an den PE-Rost, geringe Steigung für einfache Beladung der Bodenelemente
- PE-Rost und Auffahrrampe rutschsicher
- mit optischer Leckagesonde



beliebig kombinierbar mit den  
PE-Auffangwannen<sup>HD</sup> auf Seite 151

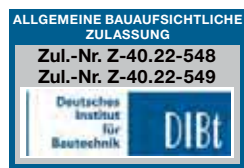

a Zubehör Auffahrrampe

## PE-Flächenschutzsysteme - RG ohne Zulassung

- hergestellt aus hochwertigem Polyethylen-Regranulat
- geeignet als Auffangwanne für nicht-wassergefährdende Stoffe oder dort, wo keine Zulassung erforderlich ist



PE-Auffangwanne  
120<sup>HD</sup> mit PE-Rost



PE-Auffangwanne  
250<sup>HD</sup> mit PE-Rost

Bezeichnung / Typ	Gesamtmaße cm (l x b x h)	Auffang- volumen l	Traglast* kg	Gewicht ca. kg	mit allg. bauaufsichtlicher Zulassung	ohne Zulassung PE-Systeme RG	Versand
					Best.-Nr.	Best.-Nr.	
PE-Auffangwanne 120 <sup>HD</sup> mit PE-Rost	120 x 80 x 18	120	500	12,8	10711	10891	
PE-Auffangwanne 250 <sup>HD</sup> mit PE-Rost	160 x 120 x 18	250	1000	25,7	10713	10893	

\*bei gleichmäßig verteilter Last

## ZUBEHÖR FÜR PE-FLÄCHENSCHUTZSYSTEME<sup>HD</sup>

Bezeichnung	Gesamtmaße cm (l x b x h)	Best.-Nr.	Versand
a Auffahrrampe, Traglast 300 kg, Gewicht 13 kg	126 x 80 x 20	10714	
b Verbindungsschiene kurz	114 x 1,5 x 1,5	10721	
c Verbindungsschiene lang	154 x 1,5 x 1,5	10722	
Kreuzverbinder	11,5 x 11,5 x 3,5	10723	



# PE-Flächenschutzsysteme<sup>HD</sup> mit Stahlgitterrost verzinkt PG 9

**PE-Flächenschutzsysteme mit allgemeiner bauaufsichtlicher Zulassung Z-40.22-548 und Z-40.22-549**

- einsetzbar als Lager-/Abfüllstation
- Elemente können zur flächendeckenden Lagerung kombiniert werden
- robuster, abnehmbarer, verzinkter Stahlgitterrost mit Stützfüßen
- Verbindungselemente (Zubehör) ermöglichen die Auskleidung beliebig großer Flächen, die sich als Lager- und Umfüllstationen eignen

- stabile PE-Auffahrrampe mit integrierten Haltebolzen zum Andocken an den Rost, geringe Steigung für einfache Beladung der Bodenelemente
- Rost und Auffahrrampe rutschsicher



a Zubehör  
Auffahrrampe



Bezeichnung / Typ	Gesamtmaße cm (l x b x h)	Auffangvolumen l	Traglast kg/m <sup>2</sup>	Radlast kg	Gewicht ca. kg	Best.-Nr.	Versand
PE-Auffangwanne 60 <sup>HD</sup> mit Stahlgitterrost verzinkt	80 x 60 x 18	60	1000	150	16	11135	
PE-Auffangwanne 120 <sup>HD</sup> mit Stahlgitterrost verzinkt	120 x 80 x 18	120	1000	150	31	11136	
PE-Auffangwanne 250 <sup>HD</sup> mit Stahlgitterrost verzinkt	160 x 120 x 18	250	1000	150	63	11137	

## ZUBEHÖR FÜR PE-FLÄCHENSCHUTZSYSTEME<sup>HD</sup>

Bezeichnung	Gesamtmaße cm (l x b x h)	Best.-Nr.	Versand
a Auffahrrampe, Traglast 300 kg, Gewicht 13 kg	126 x 80 x 20	10714	
b  Verbindungsschiene kurz	114 x 1,5 x 1,5	11138	
c  Verbindungsschiene lang	154 x 1,5 x 1,5	11139	



# PE-Flächenschutzsystem 270/8 mit PE-Rost PG 9

## PE-Flächenschutzsystem 270/8 mit allgemeiner bauaufsichtlicher Zulassung Z-40.22-579

- einsetzbar als Lager-/Abfüllstation
- Elemente können zur flächendeckenden Lagerung verbunden werden

- robuste, abnehmbare PE-Rostelemente
- Verbindungselemente (Zubehör) ermöglichen die Auskleidung beliebig großer Flächen, die sich als Lager- und Umfüllstationen eignen

- stabile PE-Auffahrrampe mit integriertem Haltewinkel zum Andocken an die PE-Auffangwanne, geringe Steigung für einfache Beladung der Bodenelemente
- PE-Rost und Auffahrrampe rutschsicher



PE-Flächenschutzsystem 270/8  
Beispiel bestehend aus 4x PE-Auffangwanne 270/8, 1x Auffahrrampe a ,  
2x Verbindungsschiene kurz b , 2x Verbindungsschiene lang c und  
1x Abdeckkreuz d



Bezeichnung / Typ	Gesamtmaße cm (l x b x h)	Auffang- volumen l	Traglast* kg	Gewicht ca. kg	mit allg. bauaufsichtlicher Zulassung	Best.-Nr.	Versand
PE-Auffangwanne 270/8 mit PE-Rost	248 x 128 x 18	270	2400	44		11275	

\*bei gleichmäßig verteilter Last

## ZUBEHÖR FÜR PE-FLÄCHENSCHUTZSYSTEM 270/8

Bezeichnung	Gesamtmaße cm (l x b x h)	Best.-Nr.	Versand
a Auffahrrampe, Traglast 300 kg, Gewicht 13 kg	126 x 80 x 20	11282	
b  c	b Verbindungsschiene kurz für stirnseitige Verbindung c Verbindungsschiene lang für längsseitige Verbindung	119 x 7 x 5 11641 238 x 7 x 5 11642	 
d	Abdeckkreuz für 4er Block	15 x 15 x 5 11643	

# Flächenschutzsysteme aus Stahl PG 9

Sicherheit beim Umgang mit wassergefährdenden und entzündbaren Stoffen. Modular aufeinander abgestimmte Einzelelemente ermöglichen die Auskleidung beliebig großer Flächen, die sich als Lager- und Umfüllstation eignen.

- zugelassen zur Lagerung von wassergefährdenden und brennbaren Stoffen
- modular aufeinander abgestimmte Einzelelemente
- verzinkt
- mit verzinkten, herausnehmbaren Gitterrosten

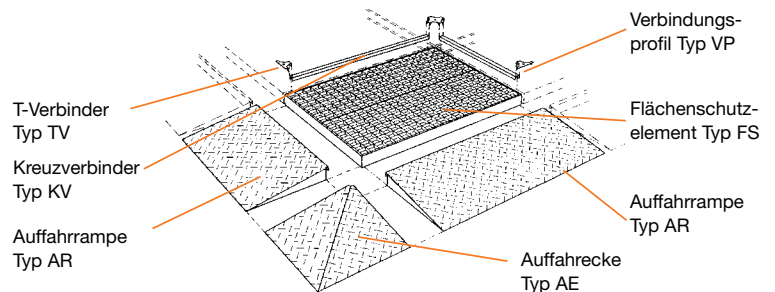
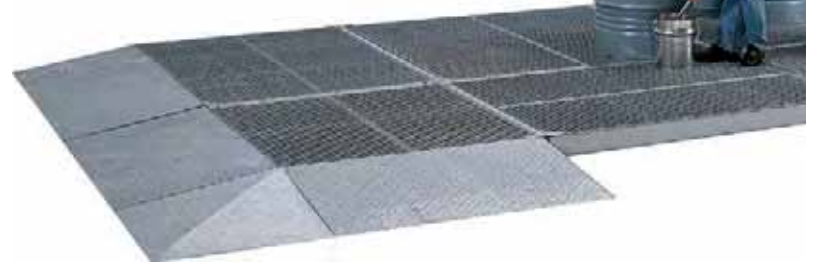

## SYSTEMELEMENTE

Bezeichnung / Typ		Außenmaße cm (l x b)	Höhe cm	Auffangvolumen l	Tragfähigkeit kg/m <sup>2</sup>	Radlast kg	Gewicht ca. kg	Best.-Nr.	Versand
Flächenschutzsysteme	FS 55/13/13 verzinkt	130 x 130	5,5	49	5000	450	106	11441	
	FS 55/13/18 verzinkt	130 x 180	5,5	69	5000	450	136	11442	
	FS 55/13/28 verzinkt	130 x 280	5,5	108	5000	450	223	11443	
	FS 55/18/18 verzinkt	180 x 180	5,5	96	5000	450	201	11444	
	FS 108/13/13 verzinkt	130 x 130	11	105	5000	450	112	11445	
	FS 108/13/18 verzinkt	130 x 180	11	146	5000	450	153	11446	
	FS 108/13/28 verzinkt	130 x 280	11	228	5000	450	233	11447	
	FS 108/18/18 verzinkt	180 x 180	11	220	5000	450	209	11448	
Auffahrampen	AR13 verzinkt	126 x 72	5,5				30	7407	
	AR18 verzinkt	176 x 72	5,5				42	7408	
	AR28 verzinkt	276 x 72	5,5				63	10619	
	AE verzinkt	72 x 72	5,5				21	7410	
	AR13 verzinkt	126 x 72	11				34	7411	
	AR18 verzinkt	176 x 72	11				46	7412	
	AR28 verzinkt	276 x 72	11				70	10620	
	AE verzinkt	72 x 72	11				23	7414	

Auftragsbezogene Fertigung. Lieferung ca. 3-4 Wochen. Verzinkte Ausführung von Flächenschutzelementen auf Anfrage.

## VERBINDUNGSELEMENTE

Bezeichnung /Typ	Außenmaße mm (b x l)	Gewicht ca. kg	Best.-Nr.	Versand
VP13 verzinkt	38 x 1280	2	7415	
VP18 verzinkt	38 x 1780	3	7416	
VP28 verzinkt	38 x 2780	5	10621	
KV verzinkt	200 x 200	1	7418	
TV verzinkt	200 x 100	1	7419	

Auftragsbezogene Fertigung. Lieferung ca. 3-4 Wochen.





# Fassregale

## Auffangwannen mit allgemeiner bauaufsichtlicher Zulassung Z-40.12-227 des DIBt-Berlin

Für die vorschriftsmäßige und platzsparende Lagerung von Fässern und anderen Gebinden. Alle Fassregale sind komplett feuerverzinkt und besitzen eine absolut

korrosionsfeste GFK-Auffangwanne für einen langfristigen, sicheren Einsatz. Aufgrund der absoluten Korrosionsbeständigkeit dürfen GFK-Auffangwannen direkt auf dem Boden aufgestellt werden. Die niedrige Bauhöhe vereinfacht das Handling in den Betrieben. Die verschiedenen Regalvarianten ermög-

lichen, auch für die unterschiedlichsten Gebinde und Behälter, das Abfüllen über der vorstehenden Auffangwanne. Damit ist eine optimale Anpassung an die jeweiligen betrieblichen Bedingungen gewährleistet. Die Lieferung erfolgt platzsparend in Einzelteilen, die leicht und schnell montierbar sind.

- ✓ schnelle und einfache Montage
- ✓ universell einsetzbar  
z. B. Altöl, Laugen und Säuren
- ✓ absolut korrosionsbeständig
- ✓ hochbelastbare Lagerebenen
- ✓ minimale Kontrollpflicht, keine Zusatzkontrolle des Wannensbodens (vgl. Stahl-Auffangwannen)



Beispiel:  
**Fassregal Typ 540** mit drei Gitterrostebenen und sechs variabel aufsteckbaren Fasseinzelauflagen in zwei Lagerebenen.

## ZUBEHÖR



Wannenauflage für sicheren Stand auf unebenen Böden und zum Unterfahren der Fassregale



PE-Auffangwanne 40 l als Zubehör



Kannenträger für leichtes Befüllen von Kleingebinden



Kugelauslaufhahn für schnelle und einfache Entnahme



Drehbare Rollenauflage für einfaches Bewegen der Fässer



Fassauflagen „Hoch“ für ein optimales Leerlaufen der Fässer



# Fassregale TYP 120 PG 9

zwei Lagerebenen für bis zu zwei 60l-Fässer

oder

zwei Lagerebenen für Kleingebinde

oder

eine Lagerebene für ein 60l-Fass und eine Lagerebene für Kleingebinde

GFK-Auffangwanne mit 65l Auffangvolumen

Fass auflagen













Variante 3  
Fassregal Typ 120  
mit GFK-Auffangwanne

GFK Produkt PREMIUM

Anwendungsbeispiel:  
mit Stahlgitterrost für  
Auffangwanne als 3.  
Lagerebene  
(siehe Seite 171)

Anwendungsbeispiel:  
mit Fassbock stapelbar  
als weitere Lagerebene  
für ein 60l Fass  
(siehe Seite 171)

## FASSREGAL TYP 120 FÜR KLEINGEBINDE UND 60L-FÄSSER

Bezeichnung		Gesamtmaße cm (l x b x h)	Höhenmaße der Lagerebenen in cm vom Boden	Gewicht ca. kg	Best- Nr.	Versand
Typ 1 mit Wannen 65 l						
 1	Variante 1 mit GFK-Auffangwanne 1 mit Fassauflagen für 2 x 60 l Fässer	45 x 82 x 131	63 / 115	18	7081	
 4	Variante 1 mit Stahl-Auffangwanne 4 mit Fassauflagen für 2 x 60 l Fässer	45 x 82 x 131	63 / 115	37	11481	
 2	Variante 2 mit GFK-Auffangwanne 2 mit Gitterrostauflage für Kleingebinde	45 x 82 x 131	60 / 112	21	7639	
 5	Variante 2 mit Stahl-Auffangwanne 5 mit Gitterrostauflage für Kleingebinde	45 x 82 x 131	60 / 112	40	11482	
 3	Variante 3 mit GFK-Auffangwanne 3 mit Fass- und Gitterrostauflage für 1 x 60 l Fass und Kleingebinde	45 x 82 x 131	60 / 112	19	7640	
 6	Variante 3 mit Stahl-Auffangwanne 6 mit Fass- und Gitterrostauflage für 1 x 60 l Fass und Kleingebinde	45 x 82 x 131	60 / 112	38	11483	

Zubehör siehe Seite 171



# Fassregale TYP 360 und TYP 540 PG 9



Fassregal Typ 360 mit GFK-Auffangwanne  
Anwendungsbeispiel: mit Kannenträger und Stahlgitterrost als 3. Lagerebene



Fassregal Typ 540 mit GFK-Auffangwanne  
Anwendungsbeispiel: mit Kannenträger und Stahlgitterrost als 4. Lagerebene



Fassregal Typ 540 mit Stahl-Auffangwanne\*

\*Zugelassen nach StawaR

Bezeichnung

Gesamtmaße cm (l x b x h)    Höhenmaße der Lagerebenen in cm vom Boden    Gewicht ca. kg    Best.-Nr.    Versand

## FASSREGAL TYP 360 FÜR KLEINGEBINDE UND BIS ZU 6 x 60L-FÄSSER

Fassregal Typ 360 mit GFK-Auffangwanne 150l (5113) mit Fassauflagen für 6 x 60l Fässer und/oder Kleingebinde	132 x 80 x 130	69 / 117	60	7642	
Fassregal Typ 360 mit Stahl-Auffangwanne SW2 (7583) mit Fassauflagen für 6 x 60l Fässer und/oder Kleingebinde	132 x 80 x 130	36 / 69 / 117	115	10253	

## FASSREGAL TYP 540 FÜR KLEINGEBINDE UND BIS ZU 12 x 60L-FÄSSER

Fassregal Typ 540 mit GFK-Auffangwanne 150l (5113) mit Fassauflagen für 6 x 60l Fässer und Kleingebinde	132 x 80 x 200	69 / 117 / 165	82	7734	
Erweiterungseinheit für Typ 540 mit GFK-Auffangwanne 150l (5113) mit Fassauflagen für 6 x 60l Fässer und Kleingebinde	132 x 80 x 200	69 / 117 / 165	72	7855	
Fassregal Typ 540 mit Stahl-Auffangwanne SW2 (7583) mit Fassauflagen für 6 x 60l Fässer und Kleingebinde	132 x 80 x 200	36 / 69 / 117 / 165	137	10254	
Erweiterungseinheit für Typ 540 mit Stahl-Auffangwanne SW2 (7583) mit Fassauflagen für 6 x 60l Fässer und Kleingebinde	132 x 80 x 200	36 / 69 / 117 / 165	127	10255	

Zubehör siehe Seite 171



Kombination von Fassregal Typ 540 und Erweiterungseinheit Typ 540



Kombination von Fassregal Typ 540 und Gefahrstoffregal 13/20 (siehe S. 174)

## Fassregale TYP 400 PG 9

zwei Lagerebenen  
für bis zu vier 60l-Fässer  
oder zwei 200l-Fässer

oder

eine Lagerebene  
für Kleingebinde  
und eine Lagerebene  
für bis zu zwei 60l-Fässer  
oder ein 200l-Fass

GFK-Auffangwanne  
mit 220l Auffangvolumen



Kannenträger  
als Zubehör

Fassauflagen

Variante 2  
Fassregal Typ 400

## FASSREGAL TYP 400 FÜR KLEINGEBINDE UND FÄSSER BIS 4 x 60 L

Bezeichnung

Typ 400 mit GFK-Auffangwanne 220l (6882)

Gesamt-  
maße cm  
(l x b x h)

Höhenmaße der  
Lagerebenen in  
cm vom Boden

Gewicht  
ca. kg

Best.-Nr.

Versand

	<p>Variante 1 mit Fassauflage für 2 x 60 l Fässer oder 1 x 200 l Fass</p>	<p>99 x 128 x 84</p>	<p>62</p>	<p>41</p>	<p>7663</p>	
	<p>Variante 2 mit Fassauflage für 4 x 60 l Fässer oder 2 x 200 l Fässer oder für 2 x 60 l Fässer und 1 x 200 l Fass</p>	<p>99 x 128 x 162</p>	<p>62 / 140</p>	<p>70</p>	<p>7664</p>	
	<p>Variante 3 mit Fassauflage für 2 x 60 l Fässer oder 1 x 200 l Fass und Gitter- rostaufgabe für Kleingebinde</p>	<p>99 x 128 x 162</p>	<p>62 / 139</p>	<p>82</p>	<p>7665</p>	

Zubehör siehe Seite 171



## Fassregal TYP 800 PG 9

zwei Lagerebenen für  
bis zu sechs 60l-Fässer  
oder vier 200l-Fässer

oder

eine Lagerebene für  
Kleingebinde und eine  
Lagerebene für Fässer

oder

eine Lagerebene  
für Fässer

GFK-Auffang-  
wanne mit 220l  
Auffangvolumen













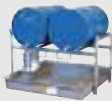

Variante 3  
Fassregal Typ 800

Fassauflagen

Kannenträger  
als Zubehör



### FASSREGAL TYP 800 FÜR KLEINGEBINDE UND FÄSSER BIS 4 x 200 L

Bezeichnung Typ 800 mit GFK-Auffangwanne 220l (6884)	Gesamtmaße cm (l x b x h)	Höhenmaße der Lager- ebenen in cm vom Boden	Gewicht ca. kg	Best.-Nr.	Versand
 Variante 1 mit Fassauflagen für 2 x 200 l Fässer	141 x 128 x 84	62	51	7670	
 Variante 2 mit Fassauflagen für 4 x 200 l Fässer	141 x 128 x 162	62 / 140	84	7671	
 Variante 3 mit Fassauflagen für 2 x 200 l und 3 x 60 l Fässer	141 x 128 x 162	62 / 140	87	7672	
 Variante 4 mit Fassauflagen für 2 x 200 l Fässer und Gitterrostauflage für Kleingebinde	141 x 128 x 162	62 / 139	116	7673	
 Variante 5 mit Fassauflagen für 3 x 60 l Fässer	141 x 128 x 84	62	54	7674	
 Variante 6 mit Fassauflagen für 6 x 60 l Fässer	141 x 128 x 162	62 / 140	90	7675	

Zubehör siehe Seite 171



# Zubehör Fassregale TYP 120 bis TYP 800 PG 9

	für Typ	Bezeichnung	Gesamtmaße cm (b x t x h)	Höhenmaße der Lagerebenen in cm vom Boden	Gewicht ca. kg	Best.-Nr.	Versand
	400	Wannenauflage (Paar), Wanne unterfahrbar		15	7	7668	
	800	Wannenauflage (Paar), Wanne unterfahrbar		15	10	7679	
	400	Lagerebene für 1 x 200 l oder 2 x 60 l Fässer	99 x 66 x 84	62	28	8326	
	800	Lagerebene für 2 x 200 l Fässer	141 x 66 x 84	62	33	8328	
	800	Lagerebene für 3 x 60 l Fässer	141 x 66 x 84	62	36	8329	
	120	Stahlgitterrost für Auffangwanne als 3. Lagerebene	42 x 80 x 3	24	6	7641	
	360 540	Stahlgitterrost als 3. (bei Typ 360) bzw. 4. Lagerebene (bei Typ 540)	130 x 62 x 3	21	18	6817	
	360 540	Wannenboden 20 l als 3. (bei Typ 360) bzw. 4. Lagerebene (bei Typ 540)	130 x 62 x 5	21	19	7799	
	360 540	PE-Auffangwanne 40 l als Einsatzwanne, säure-/laugenbeständig (siehe auch Seite 153)	130 x 62 x 8	22	5	7871	
	120	Fassbock stapelbar, um eine weitere Lagerebene für ein 60 l Fass zu erhalten (siehe auch Seite 158)	63 x 45 x 53	167	10	7741	
	400	Gitterrostebene für Kleingebinde	99 x 125 x 84	62	40	8327	
	360 540	Fassauflagen 3 Stück für eine Lagerebene			1	7800	
	360 540	Fassauflagen „Hoch“ 3 Stück für eine Lagerebene für optimales Leerlaufen der 60 l Fässer			1	8254	
	400 800	drehbare Rollenauflage für 200 l Fass (Paar)		66	6	7669	
	360 400 540 800	Randleiste (4-teilig), verzinkt zum seitlichen Einstecken in den Stahlgitterrost, zur Sicherung von Lagergut wie Kleingebinde usw. (siehe auch Seite 150)				6990	
	120 360 540	Kannenträger, verzinkt, Stellfläche 23 x 11 cm (b x t)			2	5917	
	400 800	Kannenträger, verzinkt, Stellfläche 18,5 x 11 cm (b x t)			2	7727	
	alle	Kugelauslaufhahn 1/2", Messing vernickelt, abgewinkelt 90° [PG 8]			1	3775	
	alle	Kugelauslaufhahn 3/4", Messing vernickelt, abgewinkelt 90° [PG 8]			1	3776	



NEU: per APP  
Preise und Lieferzeiten

# Gefahrstoff-Palettenregale mit PE-Auffangwanne PG 9

## Gefahrstoff-Palettenregale

eignen sich ideal für die Fasslagerung auf Euro- oder Chemiepaletten und für die IBC-Lagerung. Sie entsprechen den gesetzlichen Anforderungen bei der Lagerung von wassergefährdenden Stoffen.

- Kombination verschiedener Lagervarianten möglich
- erweiterbar
- einfache Montage durch Stecksystem
- geeignet zur Lagerung von wassergefährdenden Stoffen
- 2 Lagerebenen



## PE-Auffangwannen mit allgemeiner bauaufsichtlicher Zulassung Z-40.22-579



Gefahrstoff-Palettenregal 18/405 und 27/1100, zusätzlich mit PE-Regal-Einhängewanne 18/230 und 27/230 als Zubehör, siehe Seite 173

## Gefahrstoff-Palettenregal bestehend aus:

- 2 Stützrahmen
- 2 Paar Längstraversen
- 2 Durchschubsicherungen inkl. Halter
- 1 PE-Regal-Bodenwanne

## Anbauregal bestehend aus:

- 1 Stützrahmen
- 2 Paar Längstraversen
- 2 Durchschubsicherungen inkl. Halter
- 1 PE-Regal-Bodenwanne



## GEFAHRSTOFF-PALETTENREGALE ALS SET MIT PE-REGAL-BODENWANNE

Bezeichnung	Gesamtmaße cm (b x t x h)	Fachmaße cm (b x t)	Fachlast kg	für Anzahl Paletten	Gewicht ca. kg	Auffang- volumen (l)	Best.- Nr.	Versand
Gefahrstoff-Palettenregal 18/405 für Fasslagerung	207 x 110 x 300	190 x 110	3850	2	132	405	11462	
Anbauregal für Gefahrstoff-Palettenregal 18/405	199 x 110 x 300	190 x 110	3850	2	98	405	11463	
Gefahrstoff-Palettenregal 22/520 für Fasslagerung	247 x 110 x 300	230 x 110	3000	2	145	520	11464	
Anbauregal für Gefahrstoff-Palettenregal 22/520	239 x 110 x 300	230 x 110	3000	2	111	520	11465	
Gefahrstoff-Palettenregal 27/1100 für Fass- oder IBC-Lagerung	287 x 110 x 300	270 x 110	3070	3	166	1100	11466	
Anbauregal für Gefahrstoff-Palettenregal 27/1100	279 x 110 x 300	270 x 110	3070	3	132	1100	11467	

## ZUBEHÖR GEFAHRSTOFF-PALETTENREGAL

	Bezeichnung	Best.- Nr.	Versand
	Anfahrerschutz Regale	8202	

# Gefahrstoff-Palettenregale mit PE-Auffangwanne PG 9

## PE-Regal-Bodenwannen

mit allgemeiner bauaufsichtlicher Zulassung Z-40.22-579

- für bestehende Regalsysteme zur Nachrüstung zum Gefahrstoff-Palettenregal
- hergestellt aus hochwertigem Polyethylen (PE)
- hohe chemische Beständigkeit
- Wanne kann direkt auf dem Boden aufgestellt werden
- mit integrierten Staplertaschen zum Beladen der Regale mit Paletten oder IBCs



## PE-REGAL-BODENWANNEN

Bezeichnung	Gesamtmaße cm (b x t x h)	für Anzahl Paletten	Gewicht ca. kg	Auffangvolumen (l)	Best.-Nr.	Versand
PE-Regalbodenwanne 18/405 für Fachmaß 180 x 110 cm	178 x 132 x 28	2	18,2	405	11468	
PE-Regalbodenwanne 22/520 für Fachmaß 220 x 110 cm	218 x 132 x 28	2	22,5	520	11469	
PE-Regalbodenwanne 27/1100 für Fachmaß 270 x 110 cm	268 x 132 x 42	3	34	1100	11470	

## PE-Regal-Einhängewannen

mit allgemeiner bauaufsichtlicher Zulassung Z-40.22-579

- für bestehende Regalsysteme zur Nachrüstung zum Gefahrstoff-Palettenregal
- hergestellt aus hochwertigem Polyethylen (PE)
- hohe chemische Beständigkeit
- die PE-Regaleinhängewannen liegen auf den Regaltraversen auf und werden dort sicher gehalten
- optimal geeignet für Europaletten (120x80)
- beladene Paletten können direkt auf die Wanne gesetzt werden
- ein Stahlgitterrost oder PE-Rost ist nicht erforderlich, kann aber optional verwendet werden



PE-Regaleinhängewanne 18/230 für Fachmaß 180 x 110 cm



PE-Regaleinhängewanne 27/230 für Fachmaß 270 x 110 cm



## PE-REGAL-EINHÄNGEWANNEN

Bezeichnung	Gesamtmaße cm (b x t x h)	Tiefe innen cm	Fachlast kg	für Anzahl Paletten	Gewicht ca. kg	Auffangvolumen (l)	Best.-Nr.	Versand
PE-Regaleinhängewanne 18/230 für Fachmaß 180 x 110 cm	178 x 130 x 23	95	2 x 600	2	20	230	11471	
PE-Regaleinhängewanne 27/230 für Fachmaß 270 x 110 cm	262 x 130 x 16,5	95	3 x 600	3	27,5	230	11472	

## ZUBEHÖR FÜR PE-REGAL-EINHÄNGEWANNEN

Bezeichnung	Gesamtmaße cm (b x t x h)	Tragfähigkeit kg	Gewicht ca. kg	Best.-Nr.	Versand
Stahlgitterrost für PE-Regaleinhängewanne*	120 x 80 x 3	600	12,4	11269	
PE-Rost für PE-Regaleinhängewanne*	120 x 80 x 6	600	8,5	10286	

\*für die PE-Regaleinhängewanne 18/230 sind 2 Stück erforderlich, für die Regaleinhängewanne 27/230 sind 3 Stück erforderlich



# Gefahrstoffregale PG 9

## Gefahrstoffregal 10/20

mit allgemeiner bauaufsichtlicher Zulassungs-Nr. Z-40.22-388

Zur Lagerung von wassergefährdenden Stoffen in Kleingebinden bis zu 30 l Inhalt. Das Regal ist komplett verzinkt und kann ohne Schrauben und Werkzeug montiert werden. Es ist ausgestattet mit 5 im Raster von 25 mm verstellbaren Fachböden und zwei PE-Auffangwannen mit 30 l Auffangvolumen.

In jeder Ebene können bis zu 200 kg gelagert werden.





## Gefahrstoffregal 13/20

Zur Lagerung von wassergefährdenden Stoffen in Kleingebinden bis 20 l Inhalt. Es ist komplett feuerverzinkt und ausgestattet mit einem nach StawaR dicht geschweißten Wannensboden mit 20 l Auffangvolumen als unterste Lagerebene. In jeder Ebene können bis zu 200 kg gelagert werden.







Gefahrstoffregal 10/20 mit Erweiterungseinheit (PE-Auffangwannen als Zubehör)



## GEFAHRSTOFFREGAL 10/20 FÜR KLEINGEBINDE

Bezeichnung	Gesamtmaße cm (b x t x h)	Gewicht ca. kg	Best.-Nr.	Versand
 Gefahrstoffregal 10/20 für Kleingebinde	106 x 63 x 200	44	8091	
 Erweiterungseinheit für Gefahrstoffregal 10/20	101 x 63 x 200	34	8092	

## GEFAHRSTOFFREGAL 13/20 FÜR KLEINGEBINDE

Bezeichnung	Gesamtmaße cm (b x t x h)	Höhenmaße der Lagerebenen in cm vom Boden	Gewicht ca. kg	Best.-Nr.	Versand
 Gefahrstoffregal 13/20 für Kleingebinde	132 x 63 x 200	16/69/117/165	92	7820	
 Erweiterungseinheit für Gefahrstoffregal 13/20	132 x 63 x 200	16/69/117/165	82	7856	

## ZUBEHÖR GEFAHRSTOFFREGAL 10/20 UND 13/20

für Typ	Bezeichnung	Gesamtmaße cm (b x t x h)	Gewicht ca. kg	Best.-Nr.	Versand
10/20	PE-Auffangwanne 30 l als Einsatzwanne (säuren-/laugenbeständig)*	98 x 60 x 8,5	4	8076	
13/20	PE-Auffangwanne 40 l als Einsatzwanne (säuren-/laugenbeständig)*	130 x 62 x 8	5	7871	
10/20	Fachboden für Gefahrstoffregal 10/20	100 x 60 x 4	4	8093	

\* siehe Seite 153



# Gefahrstoffregale PG 9

## Platzsparende Lagermöglichkeit für Stoffe aller Wassergefährdungsklassen

- verzinkter Stahl für Regal, Wannen und ggf. Gitterroste
- beidseitige Bedienung möglich
- 200 kg Fachlast je Ebene
- 1.600 kg Flächenlast pro Regalsystem
- höhenverstellbare Lagerebenen im Raster von 25 mm

- zusätzliche Wandbefestigung je nach Bedarf (nicht zwingend notwendig)
- erweiterbare Lagerkapazität durch Ergänzung des Grundfelds um Erweiterungseinheiten
- schnelle Steckmontage der angelieferten Elemente



Gefahrstoffregal 10/5 (Grundfeld) und 13/5 (als Erweiterungseinheit) mit Einstellgitterrost (s. Zubehör)



### Variante mit Wannenböden:

- 4 Lagerebenen mit Wannenböden
- getrennte Lagerung verschiedener Stoffe je Lagerebene
  - Wannenboden je Lagerebene
  - alle Lagerebenen können durch Einstellgitterrost (Zubehör) mit vollem Auffangvolumen genutzt werden

### Variante mit Gitterrost-Ebenen

- 4 Lagerebenen mit Gitterrosten
- 3 Ebenen mit Gitterrosten
  - unterste Ebene mit Wanne
  - unterste Lagerebene kann durch Einstellgitterrost (Zubehör) mit vollem Auffangvolumen genutzt werden



Gefahrstoffregal 13/5 (Grundfeld) und 10/5 (Erweiterungseinheit) mit Einstellgitterrost (s. Zubehör)

## GEFAHRSTOFFREGAL 10/5 UND 13/5

Bezeichnung	Außenmaße cm (b x t x h)	Fachmaße cm (b x t)	Ausstattung	Auffang- volumen l	Grundfeld	Erweiterungseinheit	Versand
					Best.-Nr.	Best.-Nr.	
Gefahrstoffregal 10/5 mit Wannenböden	106 x 53,5 x 200	100 x 50	4 x Fachbodenwanne, verzinkt	4 x 25	11181	11182	
Gefahrstoffregal 13/5 mit Wannenböden	136 x 53,5 x 200	130 x 50	4 x Fachbodenwanne, verzinkt	4 x 33	11183	11184	
Gefahrstoffregal 10/5 mit Gitterrostebenen	106 x 53,5 x 200	100 x 50	1 x Fachbodenwanne, 3 x Gitterrost, verzinkt	1 x 25	11185	11186	
Gefahrstoffregal 13/5 mit Gitterrostebenen	136 x 53,5 x 200	130 x 50	1 x Fachbodenwanne, 3 x Gitterrost, verzinkt	1 x 33	11187	11188	

Hinweis: Eine Erweiterungseinheit wird an einer Seite ohne Gestell geliefert und kann nur in Verbindung mit dem Grundfeld verwendet werden.

## ZUBEHÖR GEFAHRSTOFFREGAL 10/5 UND 13/5

Bezeichnung	für Typ 10/5	für Typ 13/5	Versand
	Best.-Nr.	Best.-Nr.	
Zusätzliche Fachbodenwanne	11189	11190	
Zusätzlicher Gitterrost als Lagerebene	11191	11192	
Aussteifungstraversen (2 Stück) für Fachbodenwanne und Gitterrost als Lagerebene	11365	11363	
Einstellgitterrost für Fachbodenwanne	11193	11194	
Wandhalterung	11195	11195	



# Werkstattwagen PG 9

**Mobiler Werkstattwagen in robustem Design für den Einsatz im Arbeits- und Lagerbereich. Ideal auch als Station zum Dossieren von Flüssigkeiten und sicheren Bereitstellen von Gefahrstoffen.**

Es sind 3 Varianten erhältlich.

- Wannen geprüft nach StawaR aus 3 mm dickem Stahl
- wahlweise mit abschließbarem Stauraum
- Schubgriff zum einfachen Rangieren
- vier Rollen, zwei davon als bremsbare Lenkrollen
- ergonomische Arbeitshöhe der oberen Wannenebene von 92 cm
- optionaler 3. Wanneneboden auf halber Höhe positionierbar
- hochwertige Pulverbeschichtung in lichtgrau und orange

**Variante 1: mit Wannenebenen**

- 2 Wannenebenen mit 89 x 59 cm Grundfläche
- bei Bedarf Wannenebenen auf halber Höhe fixierbar
- inklusive 1 x Lochblecheinlage, für beide Wannenebenen einsetzbar

**Variante 2: mit Schrankfach**

- 2 Wannenebenen mit 44 x 59 cm Grundfläche
- abschließbare Türe
- innen mit höhenverstellbarem Fachboden (Grundfläche 42 x 58 cm)
- Abstellfläche auf Oberseite mit Antirutschmatte
- inklusive 1 x Lochblecheinlage, für beide Wannenebenen einsetzbar

**Variante 3: mit Schubladen**

- 2 Wannenebenen mit 44 x 59 cm Grundfläche
- 5 Schubladen, gemeinsam abschließbar
- Abstellfläche auf Oberseite mit Antirutschmatte
- inklusive 1 x Lochblecheinlage, für beide Wannenebenen einsetzbar



**Variante 3**  
Werkstattwagen mit Wannen, Schubladen und zusätzlichem Wannenebenen 10 Liter



**Variante 1**  
Werkstattwagen mit Wannen



**Variante 2**  
Werkstattwagen mit Wannen und zusätzlichem Wannenebenen 20 Liter



**Variante 3**  
Werkstattwagen mit Wannen, Schrankfach und zusätzlichem Wannenebenen 10 Liter

Bezeichnung	Gesamtmaße cm (b x t x h)	Auffangvolumen l	Gewicht ca. kg	Zuladung je Ebene / gesamt kg	Best.-Nr.
Werkstattwagen mit Wannen	99 x 61 x 92	2 x 20	58,8	75 / 150	11583
Werkstattwagen mit Wannen, <b>Schrankfach</b> und Antirutschmatte	99 x 61 x 92	2 x 10	56,2	75 / 180	11584
Werkstattwagen mit Wannen, <b>Schubladen</b> und Antirutschmatte	99 x 61 x 92	2 x 10	86,2	75 / 180	11585

## ZUBEHÖR FÜR WERKSTATTWAGEN

Bezeichnung	Gesamtmaße cm (b x t x h)	Gewicht ca. kg	Best.-Nr.
Zusätzlicher Wannenebenen 10 Liter	45 x 60 x 6	7,8	11586
Zusätzlicher Wannenebenen 20 Liter	90,5 x 60 x 6	14,8	11587
Lochblecheinlage für Wannenebenen 10 Liter	44 x 59 x 5,5	2,2	11588
Lochblecheinlage für Wannenebenen 20 Liter	89,5 x 59 x 5,5	3,6	11589
Antirutschmatte (für Schubladen und Fachboden)	45 x 60 x 0,5	0,8	11358

## Mobiles Gefahrstoffdepot PG 9

### Zum Verfahren direkt an den Ort der Arbeit

- Bodenauffangwanne gemäß StawaR
- Fachboden an oberster Position
- Korpus aus lackiertem Stahlblech in grau (RAL 7035)
- leichtgängiges, abschließbares Rolltor
- Seitenflächen mit Lochungen für Werkzeughaltesystem
- vier Rollen, zwei davon als bremsbare Lenkrollen
- Schubgriff zum einfachen Rangieren
- Anlieferung komplett montiert



Mobiles Gefahrstoffdepot mit Fachboden, Auszugswanne und Bodenauffangwanne 33 l

Rolltor in geschlossenem Zustand



Bezeichnung	Lieferumfang	Gesamtmaße cm (b x t x h)	Gewicht ca. kg	Tragfähigkeit je Ebene kg	Best.-Nr.	Versand
Mobiles Gefahrstoffdepot	1x Fachboden 1x Auszugswanne 1x Bodenauffangwanne 33 l (inkl. Lochblecheinlage)	124 x 61 x 136	118	50	11394	

### ZUBEHÖR

Bodenauffangwanne 66 l (inkl. Lochblecheinlage)	110 x 55 x 12	28	-	11400	
zusätzliche Auszugswanne	108 x 51 x 9	11	-	11398	
zusätzlicher Wannensboden (inkl. Lochblecheinlage)	111 x 55 x 5	12	-	11395	
Antirutschmatte, verwendbar für Auszugswanne oder Fachboden	-	0,5	-	11397	

Siehe auch Umweltschränke Seite 178

## Gefahrstoffdepot PG 9

**NEU**

### Für Einsatz im Gebäude und für die Außenaufstellung

- Öffnungsschlitze in der Türe für natürliche Lüftung
- Abschließbare Türen gegen unbefugten Zugang
- Leichte Dachneigung als Regenablauf
- Zugelassene Auffangwanne nach StawaR
- 2-Fass-Variante mit Mitteltrennwand
- Gefahrenaufkleber beigelegt zur Kennzeichnung als Gefahrstofflager
- Höhenverstellbare Fachböden (Raster 25 mm) als Zubehör ermöglichen die Lagerung von Kanistern und Kleingebinde
- Bodenfreiheit für optimale Unterfahrbarkeit
- Fässer können mit montierter Pumpe oder Trichter eingestellt werden
- Anlieferung in montiertem Zustand



Gefahrstoffdepot kompakt 220 für 2 Fässer mit Fachboden (Zubehör)



Gefahrstoffdepot kompakt 220 für 1 Fass



Bezeichnung	Außenmaße cm (b x t x h)	Innenmaße cm (b x t x h)	Auffangvolumen l	Gewicht ca. kg	Best.-Nr.
Gefahrstoffdepot kompakt 220 für 1 Fass	85 x 70 x 200	82 x 67 x 144	220	99	11699
Gefahrstoffdepot kompakt 220 für 2 Fässer	170 x 70 x 180	167 x 67 x 144	220	162	11700

### ZUBEHÖR FÜR GEFAHRSTOFFDEPOT

Gelochter Fachboden	81 x 66 x 3	-	-	4,2	11701
---------------------	-------------	---	---	-----	-------



## Umweltschränke PG 9

Zur sicheren und vorschriftsmäßigen Lagerung von wasser- und umweltgefährdenden nicht entzündbaren Stoffen in Gebäuden gemäß TRGS 510.

Die CEMO-Umweltschränke werden aus Qualitätsstahlblech gefertigt. Alle Schränke haben eine Zulassung durch die Bodenauffangwanne nach StawaR. Da die Türen verschließbar sind, kann der Zugang auf einen Personenkreis begrenzt werden, der im Umgang mit Gefahrstoffen fachkundig ist.

Für alle Umweltschränke dieser Doppelseite gilt:

- Bodenauffangwanne gemäß StawaR aus 3 mm dickem Stahl
- hochwertige Pulverbeschichtung in grau (RAL 7035)
- abschließbare Türen mittels Zylinderschloss
- Türöffnungswinkel 180°
- Lüftungsöffnungen in den Türen für natürliche Belüftung
- in Schrankdecke besteht eine Anschlussmöglichkeit (NW75) für eine externe Entlüftungsanlage
- Anlieferung erfolgt komplett montiert und sofort einsatzfähig
- Hinweisaufkleber zur Gefahrenkennzeichnung beigelegt

### Umweltschrank 5/10, 10/10, 5/20 und 10/20, zugelassen gemäß StawaR

- Bodenauffangwanne 30 Liter
- 4 Größen für beste Raumausnutzung
- alle Lagerebenen sind als verzinkte Wannen gefertigt
- höhenverstellbare Lagerebenen (Raster 25 mm)
- weitere Wannenböden als zusätzliche Lagerebene siehe Zubehör
- Dokumententasche an Türinnenseite



Umweltschrank 10/20



Umweltschrank 5/20



Umweltschrank 10/10



Umweltschrank 5/10



Grüne Pflanzenschutzmittel-Schränke auf Seite 182

## UMWELTSCHRANK 5/10, 10/10, 5/20 UND 10/20

Bezeichnung	Lieferumfang: Wannenboden, Bodenauffangwanne	Gesamtmaße cm (b x t x h)	Tragfähigkeit je Ebene kg	Gewicht ca. kg	Best.-Nr.	Versand
Umweltschrank 5/10	1 x 20 l 1 x 30 l	50 x 50 x 100	65	38	10999	
Umweltschrank 10/10	1 x 20 l 1 x 30 l	95 x 50 x 100	65	54	11000	
Umweltschrank 5/20	3 x 20 l 1 x 30 l	50 x 50 x 195	65	61	11001	
Umweltschrank 10/20	3 x 20 l 1 x 30 l	95 x 50 x 195	65	88	11002	

## ZUBEHÖR UMWELTSCHRANK 5/10, 10/10, 5/20 UND 10/20

Bezeichnung	für Typ	Gewicht ca. kg	Best.-Nr.	Versand
Wannenboden (20 Liter)	5/10, 5/20	2,5	11005	
Wannenboden (20 Liter)	10/10, 10/20	4	11006	
Lochblecheinlage für Wannenboden (20 Liter)	5/10, 5/20	2,2	11007	
Lochblecheinlage für Wannenboden (20 Liter)	10/10, 10/20	3,2	11008	
Lochblecheinlage für Bodenauffangwanne (30 Liter)	5/10, 5/20	2,5	11060	
Lochblecheinlage für Bodenauffangwanne (30 Liter)	10/10, 10/20	3,5	11061	



# Umweltschränke PG 9

a

## Umweltschrank mit Schiebetüren und zugelassen gemäß StawaR

- ideal für Platzverhältnisse, in denen es eng zugeht
- jede Schiebetüre ist leichtläufig gelagert und damit einhändig zu bedienen
- alle Lagerebenen sind alswannen gefertigt
- höhenverstellbare Lagerebenen
- alle Wannen verzinkt



b Umweltschrank 10/20 mit Vollauszügen



Eine mobile Lösung der Schränke finden Sie auf Seite 177.

b

## Umweltschrank mit Vollauszügen und zugelassen gemäß StawaR

- ausziehbare verzinkte Wannenböden ermöglichen besten Zugriff auf alle eingelagerten Gebinde und Behälter
- serienmäßig mit Sperricherung, damit nicht mehr als ein Wannenauszug gleichzeitig offen stehen kann
- alle Wannen verzinkt

c

## Umweltschrank als Ausführung Kanisterschrank und zugelassen gemäß StawaR

- Abfüllen direkt aus dem eingelagerten Kanister (bis zu 15 Kanister)
- die Bodenauffangwanne kann gleichzeitig mit der Kanisterebene herausgezogen werden, um ein Verschütten beim Abfüllen aufzufangen
- die Kanisteraufnahme ist für die meisten gängigen Bauarten geeignet
- serienmäßig mit Sperricherung, damit die Bodenauffangwanne nicht mit mehr als einer Kanisterebene gleichzeitig offen stehen kann
- alle Einbauten lackiert in RAL 7035
- Bodenauffangwanne verzinkt



a Umweltschrank 15/20 mit Schiebetüren



c Kanisterschrank 10/20 (Lieferung ohne Kanister)

Ventilatoren auf Seite 198-199

Bezeichnung	Lieferumfang	Gesamtmaße cm (b x t x h)	Tragfähigkeit je Ebene kg	Gewicht ca. kg	Best.-Nr.	Versand
Umweltschrank 10/20 mit Schiebetüren	1 x Bodenauffangwanne 30l, 3 x Wannenböden à 20l	100 x 50 x 195	65	95	11011	
a Umweltschrank 15/20 mit Schiebetüren	2 x Bodenauffangwanne à 30l, 6 x Wannenböden à 20l, Mitteltrennwand	150 x 50 x 195	65	150	11012	
Umweltschrank 10/20 mit Vollauszügen	1 x Bodenauffangwanne 30l, 3 x Wannenböden à 20l	95 x 50 x 195	70	108	11009	
b Umweltschrank 12/20 mit Vollauszügen	1 x Bodenauffangwanne 39l, 3 x Wannenböden à 20l	120 x 50 x 195	70	120	11010	
c Kanisterschrank 10/20	1 x Bodenauffangwanne 30l, 1 x Fachboden, 3 x Kanisterebene	100 x 55 x 195	Kanisterebene: 70 Fachboden: 45	125	11014	



# Umweltschrank 13/20 PG 9

Zur sicheren und vorschriftsgemäßen Lagerung von wasser- und umweltgefährdenden nicht entzündbaren Stoffen in Gebäuden gemäß TRGS 510



Das Gestell dieses Umweltschranks basiert auf dem Fassregal 540 und stellt damit ein besonders stabiles Gesamtpaket dar. Der Schrank ist in zwei Varianten erhältlich.

- feuerverzinktes Gestell und Gitterrostböden
- hochwertige Pulverbeschichtung in grau (RAL 7035)
- Lüftungsöffnungen oben und unten in den Türen für natürliche Belüftung
- Dokumententasche an Türinnenseite
- Hinweisaufkleber zur Gefahrenkennzeichnung beigelegt
- Tragfähigkeit jeder Ebene bis 200 kg
- Fachtiefe von 600 mm erlaubt für Variante 1 liegende Lagerung von 60 l Fässern inklusive Entnahmehahn



GFK-Auffangwanne mit Zulassung:



Variante a mit GFK-Auffangwanne 150 l



Variante a mit GFK-Auffangwanne 150 l



Variante b mit Wannensboden 20 l

Variante a :

### Umweltschrank 13/20 mit GFK-Auffangwanne

- Auffangvolumen 150 Liter mit allgemeiner bauaufsichtlicher Zulassung Z-40.12-227

Variante b :

### Umweltschrank 13/20 mit Wannensboden

- Unterste Lagerebene als dichtgeschweißte Stahlwanne mit 20 Liter Auffangvolumen

Der Schrank wird in Einzelteilen geliefert.

Bezeichnung	Lieferumfang	Gesamtmaße cm (b x t x h)	Gewicht ca. kg	Best.-Nr.	Versand
a Umweltschrank 13/20 mit GFK-Auffangwanne	4x Gitterrost 1x GFK-Auffangwanne 150 l Schrankverkleidung	132 x 80 x 200	202	7954	
b Umweltschrank 13/20 mit Wannensboden	3x Gitterrost 1x Stahl-Wannensboden 20 l Schrankverkleidung	132 x 63 x 200	204	7956	

## ZUBEHÖR

Bezeichnung	Gesamtmaße cm (b x t x h)	Gewicht ca. kg	Best.-Nr.	Versand
PE-Auffangwanne 40 l als Einsatzwanne (säure-/laugenbeständig) *	130 x 62 x 8	5	7871	
Fassauflagen 3 Stück für eine Lagerebene für Variante 1	130 x 62 x 8	1	7800	

\* siehe Seite 153

Eine mobile Lösung der Schränke finden Sie auf Seite 177.

# Fassschrank 14/20 PG 9

**Zur sicheren und vorschriftsmäßigen Lagerung von Fässern mit wasser- und umweltgefährdenden nicht entzündbaren Stoffen in Gebäuden gemäß TRGS 510**

In diesem Fassschrank können Fässer mit 60 Litern und 200 Litern sicher gelagert werden. Der Schrank ist ausreichend groß dimensioniert, um mit einer Handpumpe zu arbeiten oder für das Handling der Fässer. Der zusätzliche Wannensboden im oberen Bereich bietet Platz für Kleingebinde.

## Fassschrank 14/20

- hochwertige Pulverbeschichtung in grau (RAL 7035)
- abschließbare Türen mittels Zylinderschloss
- Lüftungsöffnungen in den Türen für natürliche Belüftung
- in Schrankdecke besteht eine Anschlussmöglichkeit (NW75) für eine externe Entlüftungsanlage
- Dokumententasche in Türinnenseite
- Hinweisaufkleber zur Gefahrenkennzeichnung beigelegt

### Variante a mit großer, zugelasener Auffangwanne:

- Bodenauffangwanne wahlweise aus den Werkstoffen Stahl oder PE, jeweils mit Gitterrost
- oben zusätzlicher Wannensboden (höhenverstellbar, Raster 25 mm)
- Anlieferung des Schrankes erfolgt komplett montiert und sofort einsatzfähig

### Variante b mit Fassregal Typ 360 und zugelasener Auffangwanne:

- Bodenauffangwanne wahlweise aus den Werkstoffen Stahl, PE oder GFK
- mit Fassauflagen für 6 x 60 l Fässer
- optional mit 3. Gitterrost-Lagerebene



Fassschrank mit Bodenauffangwanne aus Stahl für stehend 200 Liter-Fässer



Fassschrank mit eingestelltem Fassregal Typ 360 für liegende 60 Liter-Fässer, Stahlgitterrost als 3. Lagerebene (siehe Zubehör) und GFK-Bodenauffangwanne



Anschlussmöglichkeit (NW75) für externe Entlüftungsanlage



Bezeichnung	Lieferumfang	Gesamtmaße cm (b x t x h)	Gewicht ca. kg	Best.-Nr.	Versand
a Fassschrank 14/20 mit Stahl-Auffangwanne	1 x Wannensboden 30 l 1 x Stahl-Bodenauffangwanne 210 l, inkl. verzinktem Stahl-Gitterrost	140 x 84 x 195	150	11566	
a Fassschrank 14/20 mit PE-Auffangwanne	1 x Wannensboden 30 l, 1 x PE-Bodenauffangwanne 250 l, inkl. PE-Gitterrost	140 x 84 x 195	125	11571	
a Fassschrank 14/20 mit PE-Auffangwanne	1 x Wannensboden 30 l, 1 x PE-Bodenauffangwanne 250 l, inkl. verzinktem Stahl-Gitterrost	140 x 84 x 195	128	11572	
b Fassschrank 14/20 mit Fassregal und Stahl-Auffangwanne	1 x Fassregal Typ 360, inkl. 6 x Fassauflagen, 1 x Stahl-Bodenauffangwanne 65 l	140 x 84 x 195	165	11569	
b Fassschrank 14/20 mit Fassregal und PE-Auffangwanne	1 x Fassregal Typ 360 inkl. 6 x Fassauflagen, 1 x PE-Bodenauffangwanne 120 l	140 x 84 x 195	145	11568	
b Fassschrank 14/20 mit Fassregal und GFK-Auffangwanne	1 x Fassregal Typ 360 inkl. 6 x Fassauflagen, 1 x GFK-Bodenauffangwanne 150 l	140 x 84 x 195	149	11567	

## ZUBEHÖR

Bezeichnung	Gesamtmaße cm (b x t x h)	Gewicht ca. kg	Best.-Nr.	Versand
Stahlgitterrost als 3. Lagerebene für Fassregal Typ 360	130 x 62 x 3	18	6817	
3 Stk. Fassauflagen zum Stahlgitterrost für Fassregal Typ 360	-	1	7800	
Wannensboden 30 l als zusätzliche Lagerebene	132 x 46 x 5	8,5	11573	



# Pflanzenschutzmittel-Schränke PG 9

## Zur sicheren und vorschriftsmäßigen Lagerung von Pflanzenschutzmitteln in Gebäuden gemäß TRGS 510.

Pflanzenschutzmittel erweisen gute Dienste. Doch aufgrund ihrer mitunter hohen Wassergefährdung können sie in den falschen Händen oder bei ungewollter Freisetzung für Mensch und Umwelt großen Schaden anrichten. In den Pflanzenschutzmittel-Schränken von CEMO können diese Medien sicher hinter verschlossenen Türen und auf Wannen gelagert werden. Zur Lagerung von nicht entzündbaren Stoffen in Arbeitsräumen geeignet.

## Pflanzenschutzmittel-Schränke 5/10, 10/10, 5/20 und 10/20

### zugelassen gemäß StawaR:

- 4 Größen für unterschiedliche Lagermengen
- Hochwertige Pulverbeschichtung in grün (RAL 6011)
- Bodenauffangwanne (30 Liter) gemäß StawaR aus 3 mm dickem Stahl
- alle Lagerebenen sind als verzinkte Wannen gefertigt
- höhenverstellbare Lagerebenen (Raster 25 mm)
- weitere Wannenböden als zusätzliche Lagerebene siehe Zubehör
- abschließbare Türen mittels Zylinderschloss
- Türöffnungswinkel 135°
- Lüftungsöffnungen in den Türen für natürliche Belüftung
- Anlieferung erfolgt komplett montiert und sofort einsatzfähig
- Dokumententasche an Türinnenseite
- Hinweisaufkleber zur Gefahrenkennzeichnung beigelegt



Pflanzenschutzmittel-Schrank 10/20



Pflanzenschutzmittel-Schrank 5/20



Pflanzenschutzmittel-Schrank 10/10



Pflanzenschutzmittel-Schrank 5/10 mit Lochblecheinlage (siehe Zubehör)

Bezeichnung	Lieferumfang Wannenboden, Bodenauffangwanne	Gesamtmaße cm (b x t x h)	Tragfähigkeit je Ebene kg	Gewicht ca. kg	Best.-Nr.	Versand
Pflanzenschutzmittel-Schrank 5/10	1 x 20 l 1 x 30 l	50 x 50 x 100	50	29	11390	
Pflanzenschutzmittel-Schrank 10/10	1 x 20 l 1 x 30 l	95 x 50 x 100	50	50	11391	
Pflanzenschutzmittel-Schrank 5/20	3 x 20 l 1 x 30 l	50 x 50 x 195	50	56	11392	
Pflanzenschutzmittel-Schrank 10/20	3 x 20 l 1 x 30 l	95 x 50 x 195	50	87	11393	

## ZUBEHÖR

Bezeichnung	für Typ	Gewicht ca. kg	Best.-Nr.	Versand
Wannenboden (20 Liter)	5/10, 5/20	2,5	11005	
Wannenboden (20 Liter)	10/10, 10/20	4	11006	
Lochblecheinlage für Wannenboden (20 Liter)	5/10, 5/20	2,2	11007	
Lochblecheinlage für Wannenboden (20 Liter)	10/10, 10/20	3,2	11008	
Lochblecheinlage für Bodenauffangwanne (30 Liter)	5/10, 5/20	2,5	11060	
Lochblecheinlage für Bodenauffangwanne (30 Liter)	10/10, 10/20	3,5	11061	



## PE-Umweltschränke PG 9

Zur Lagerung von umwelt- und wasser-gefährdenden Flüssigkeiten.

- auch geeignet für aggressive Medien (z.B. Säuren & Laugen)
- abschließbare Flügeltüren
- integrierte Auffangwanne
- Fachböden aus beständigem Edelstahl
- zur Aufstellung im Gebäude
- ideal zur Anwendung der Kleinmengenregelung
- Polyethylen-Gehäuse hergestellt im Rotationsverfahren



PE-Umweltschrank S mit Stauraum in Flügeltüre und Abstellfläche auf Schrankoberseite



Für die Außenlagerung:  
PE-Gefahrstoffdepot  
auf Seite 186

PE-Umweltschrank L  
aufgestellt auf optionaler, unterfahrbarer  
Wanne (s. Zubehör)



PE-Umweltschrank M

Bezeichnung	Außenabmessungen cm (b x t x h)	Innenabmessungen cm (b x t x h)	Auffangvolumen in l	Gewicht ca. kg	Tragfähigkeit je Ebene kg	Best.-Nr.	Versand
PE-Umweltschrank S	60 x 47 x 85	58 x 38 x 20	18	19	15	11196	
PE-Umweltschrank M	97,5 x 52 x 118	95 x 41 x 31	47	38	50	11197	
PE-Umweltschrank L	99 x 50 x 166	97 x 41 x 31	28	53	50	11198	

### ZUBEHÖR

Separate Wanne für PE-Umweltschrank L	103 x 53 x 17	-	40	7	-	11199	
--	---------------	---	----	---	---	-------	--



# Lagerung von Gefahrstoffen im Außenbereich

Nicht immer steht den Betrieben die Möglichkeit der Lagerung von Gefahrstoffen im Innenbereich zur Verfügung. In vielen Fällen ist es zur Reduzierung von Gefahrenpotentialen sogar zu empfehlen, die Lagerung im Freien mittels geeigneten Lagerlösungen zu favorisieren. Man unterscheidet zwischen Gefahrstofflagern ohne Brandschutz-Funktion

(Sicherheitsraumcontainer (SRC) und Gefahrstoffdepots) und solchen in feuerbeständiger Bauweise (F90-Brandschutzcontainer). Bei Lagerung von entzündbaren Stoffen ist auf eine EX-geschützte Ausstattung zu achten, da von einer explosionsgefährdeten Zone auszugehen ist. Grundsätzlich gilt, dass die Gefahrstofflager mit einer flüssigkeitsdichten

Auffangwanne ausgestattet sein müssen (auf Zulassung achten). Das Auffangvolumen eines Gefahrstofflagers muss 10% der gesamten gelagerten Menge aufnehmen können, mindestens jedoch den Inhalt des größten Einzelbehälters (z. B. Fass bzw. IBC). Achtung: Abweichende Regelung in Wasserschutzgebieten, soweit dort die Lagerung zulässig ist.

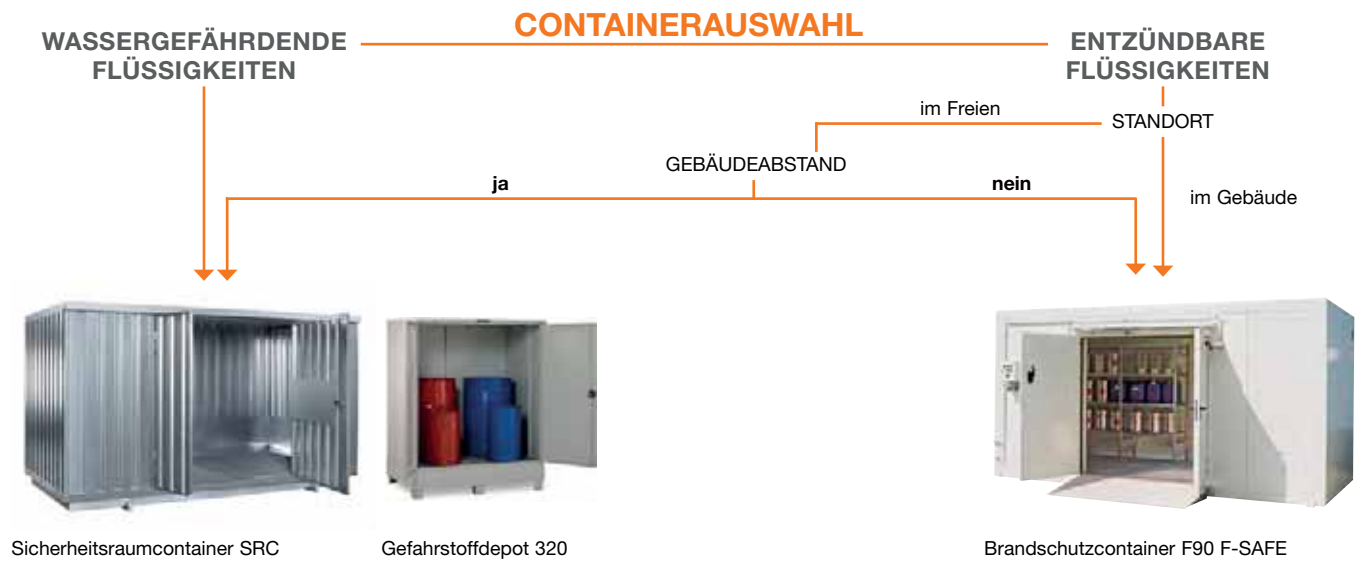

## SICHERHEITABSTÄNDE

Bei Gefahrstofflagern ohne Brandschutz ist zur Lagerung von **brennbaren und entzündbaren Flüssigkeiten** ein Sicherheitsabstand einzuhalten. Dieser Abstand hängt gemäß der **TRGS 510, Nummer 12.4.1, Absatz 2** von der zu lagernden Menge ab:

Gesamtlagermenge <b>unter 200 kg:</b>	<b>3 Meter</b>
Gesamtlagermenge <b>mehr als 200 kg bis 1.000 kg:</b>	<b>5 Meter</b>
Aktive Lagerung oder Gesamtlagermenge <b>mehr als 1.000 kg:</b>	<b>10 Meter</b>

Alternativ wären entweder feuerbeständige Gebäudeaußenwände (F90 gemäß DIN 4102) oder feuerbeständige Bauteile zwischen Gebäude und Gefahrstofflager in entsprechender Höhe und Breite ausreichend, diese sind aber in der Praxis in den wenigsten Fällen vorhanden. Soll dennoch ein Gefahrstofflager direkt am Gebäude errichtet werden, bedarf es eines F90-Brandschutzcontainers in feuerbeständiger Bauweise.

## AKTIVE & PASSIVE LAGERUNG VON BRENNBAREN FLÜSSIGKEITEN

- Um passive Lagerung handelt es sich, wenn die Aufbewahrung in dicht verschlossenen Behältern erfolgt. Während der Lagerung darf somit kein Entleeren oder Befüllen der Behälter erfolgen, auch ein Öffnen für andere Zwecke ist untersagt. Meistens ist eine natürliche Lüftung ausreichend.
- Als aktive Lagerung werden jene Aufbewahrungssituationen bezeichnet, in denen die Behälter zur Entnahme oder Be- bzw. Umfüllung geöffnet werden. Eine technische Lüftung ist in diesen Fällen vorgeschrieben. Eine Ausnahme können kleine Gefahrstoffdepots darstellen, da diese sehr weit öffnend sind (Gefährdungsbeurteilung beachten).

Bezeichnung	Passive Lagerung	Aktive Lagerung
Sicherheitsabstand vorhanden	SRC (Depot) Natürliche Lüftung (0,4-facher Luftwechsel)	SRC (Depot) Technische Lüftung (5-facher Luftwechsel)
Kein Sicherheitsabstand möglich	F90-Brandschutzcontainer Technische Lüftung (5-facher Luftwechsel)	F90-Brandschutzcontainer Technische Lüftung (5-facher Luftwechsel)

# Gefahrstoffdepot aus Stahl PG 9

- Aufstellort im Freien durch wetterbeständige Beschichtung (ähnlich RAL 7035)
- zugelassen nach StawaR für die Lagerung von wassergefährdenden (WGK 1-3) und entzündbaren Flüssigkeiten (H224-226)
- Deckel lässt sich mittels Gasdruckfedern bei Bedarf aufstellen
- Öffnungsschlitze für natürliche Belüftung
- abschließbare Türen gegen unbefugten Zugang
- Bodenfreiheit für optimale Unterfahrbarkeit
- ausreichend Platz zum Einstellen von Chemie- und Euro-Paletten
- Anlieferung in montiertem Zustand
- Gefahrenaufkleber beigelegt zur Kennzeichnung als Gefahrstofflager
- liegende Fasslagerung durch Einstellen von Fassregal (Zubehör) in 2 Lagerebenen für je 2 Fässer à 200 Liter oder je 3 Fässer à 60 Liter
- mehrere Lagerebenen für Kanister o.ä. mit Kleingebinderegal (Zubehör)
- Beachten Sie bei Lagerung von entzündbaren Flüssigkeiten den geforderten Sicherheitsabstand zu Gebäuden laut TRGS 510, Nummer 12.4.1 (2).





Weit öffnende Türen für erleichterte Bestückung





Gefahrstoffdepot 400 mit optionalem Fassregal



Gefahrstoffdepot 320 mit optionalem Kleingebinderegal

Bezeichnung	Gesamtmaße cm (b x t x h)	Auffangvolumen l	Kapazitäten	Gewicht ca. kg	Best.-Nr.	Versand
Gefahrstoffdepot Stahl 320	150 x 120 x 189,5	320	2 x 200 l / 6 x 60 l	209	11015	
Gefahrstoffdepot Stahl 400	150 x 150 x 189,5	400	4 x 200 l / 9 x 60 l	250	11016	

## ZUBEHÖR FÜR GEFAHRSTOFFDEPOT AUS STAHL

Bezeichnung	Gesamtmaße cm (b x t x h)	Best.-Nr.	Versand
Fassregal für Gefahrstoffdepot aus Stahl, liegende Fasslagerung, verzinkte Ausführung, je Lagerebene entweder 2 x 200l-Fässer oder 3 x 60l-Fässern	135 x 52 x 90	11017	
Kleingebinderegal für Gefahrstoffdepot aus Stahl, 3 Wannböden, verzinkte Ausführung, bis zu 4 höhenverstellbare Lagerebenen	135 x 61 x 135	11018	



## PE-Gefahrstoffdepot PG 9

### mit allgemeiner bauaufsichtlicher Zulassung Z-40.22-591

- für den Einsatz im Freien oder im Gebäude
- hergestellt aus hochwertigem Polyethylen (PE)
- hohe chemische Beständigkeit
- abschließbar mit stabilem Stangenschloss aus Edelstahl
- mit Dokumententasche an der Türinnenseite
- mit integrierten Stapeltaschen zum Beladen mit Paletten oder IBCs
- optimal geeignet für Europaletten

(120x80), Industriepaletten (120x120), Kunststoffpaletten ähnlicher Größe oder IBCs

- beladene Paletten oder IBCs können direkt in das Depot gestellt werden
- ein Stahlgitterrost oder PE-Rost ist nicht erforderlich, kann beim PE-Gefahrstoffdepot 220/2 aber optional verwendet werden
- das PE-Gefahrstoffdepot 1100/1 ist mit einem stabilen separaten Lagerbock ausgestattet
- beim PE-Gefahrstoffdepot 220/2 ist der Lagerbock bereits im Gehäuse integriert

- Türöffnungswinkel von 270° bei Einzelaufstellung
- Türöffnungswinkel von ca. 180° bei Reihenaufstellung
- Türöffnung mit 90°-Raster arretierbar
- integrierte Regenrinne an der Türöffnung oben
- gewölbtes Dach für bessere Schneelastaufnahme
- Möglichkeit zur Befestigung einer Innenbeleuchtung
- Möglichkeit einer Kabeldurchführung an der Rückwand



PE-Gefahrstoffdepot 220/2 mit Europalette und 2 Fässern



PE-Gefahrstoffdepot 1100/1 mit Industriepalette und 4 Fässern



PE-Gefahrstoffdepot 220/2 und 1100/1

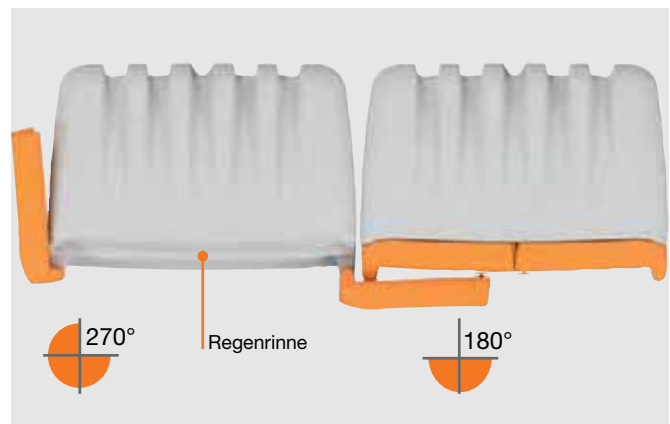

Türöffnungswinkel

Bezeichnung	Außenmaße cm (b x t x h)	Innenmaße cm (b x t x h)	Tragfähigkeit kg	Auffangvolumen (l)	Anzahl 200 l-Fässer	Anzahl IBC's	Gewicht ca. kg	Best.- Nr.	Ver- sand
PE-Gefahrstoffdepot 220/2	160 x 114 x 198	127 x 94 x 153	600	220	2	-	100	11550	
PE-Gefahrstoffdepot 1100/1	160 x 167 x 228	127 x 147 x 149	1500	1100	4	1	170	11551	



## PE-Gefahrstoffdepot PG 9



PE-Gefahrstoffdepot 220/2 mit Fassregal Typ 360, Stahlgitterrost als 3. Lagerebene und Stahlgitterrost als Abfüllfläche



Windlastsicherung



PE-Gefahrstoffdepot 1100/1 mit IBC

### ZUBEHÖR FÜR PE-GEFAHRSTOFFDEPOT

Bezeichnung	Gesamtmaße cm (b x t x h)	Gewicht ca. kg	Best.-Nr.	Versand
Stahlgitterrost für PE-Gefahrstoffdepot 220/2	120 x 80 x 3	12,4	11269	
PE-Rost für PE-Gefahrstoffdepot 220/2	120 x 80 x 6	8,5	10286	
Fassregal Typ 360 für PE-Gefahrstoffdepot 220/2	132 x 63 x 130	51	7643	
Stahlgitterrost als 3. Lagerebene für Fassregal Typ 360	130 x 62 x 3	21	6817	
Stahlgitterrost als Abfüllfläche für PE-Gefahrstoffdepot 220/2	150 x 27 x 3	3	11549	
Innenbeleuchtung mit Bewegungssensor und Batterie (nicht ex) für PE-Gefahrstoffdepot 220/2 und 1100/1	-	-	10378	
Windlastsicherung für PE-Gefahrstoffdepot 220/2 und 1100/1	<b>NEU</b>	-	11360	

## Gefahrstoffstation PG 9

**Schadstoff-Sammelstationen aus glasfaserverstärktem Kunststoff (GFK) mit allgemeiner bauaufsichtlicher Zulassung Z-40.12-228 des DIBt-Berlin**  
Bieten Ihnen die zentrale, sichere Lagerung unterschiedlichster Gebinde und Flüssigkeiten. Die GFK-Auffangwanne

mit Spritzschutzwand ist für Flüssigkeiten aller Wassergefährdungsklassen geeignet. Die weit zu öffnende, abschließbare Überdachung mit Gasdruckfedern ermöglicht ein leichtes Be- und Entladen und erlaubt den Einsatz auch im Freien. Mit verzinktem Bodengestell mit Gitterrostboden.



### SCHADSTOFF-SAMMELSTATION AUS GFK

Bezeichnung	Grundfläche cm (l x b)	Höhe cm	Gewicht ca. kg	Best.-Nr.	Versand
Sammelstation mit Gitterrostboden für Aufstellung im Freien (mit Haube), mit 200 l-Auffangraum	150 x 85	211	85	3412	

Fassbock als Zubehör Seite 171



# Sicherheits-Raumcontainer PG 9

Diese Container bieten als begehbare Lager eine kompakte Lösung zur Lagerung von unterschiedlichen Gefahrstoffen. Durch den Modul-Gedanken lassen sie sich in unterschiedlichen Größen liefern und ganz auf die individuellen Anforderungen vor Ort abstimmen.

Grundfläche variabel von 2-42 m<sup>2</sup>



SRC 5.1W  
mit 2-flügeliger Türe an Langseite



Lagerung für  
Pflanzenschutzmittel  
(z. B. mit grüner  
Pulverbeschichtung)

- ✓ Fertig montierte Ausführung\*
- ✓ Verzinkter Stahl  
Alternativ: verzinkt und pulverbeschichtet (RAL 5002 ultramarinblau, andere Farben auf Wunsch)
- ✓ Wände und Dachprofile aus starkem Trapezblech
- ✓ Bodenelement gefertigt als verzinkte Auffangwanne  
- beständig gegen Stoffe gemäß Medienbeständigkeitsliste DIN 6601  
- Stahl S235JR nach EN 10025
- ✓ 100 mm Bodenfreiheit
- ✓ Stellebene mit herausnehmbaren Gitterrosten  
(Belastung 1000 kg/m<sup>2</sup>)
- ✓ Große, einflügelige Tür (Breite 1240 mm)
- ✓ Begehbare Dach (ausgelegt für bis zu 125 kg/m<sup>2</sup> Schneelast)

- ✓ Entwässerung des Dachs über innenliegende Regenrinnen
- ✓ Einleitbleche an Seitenwand im Falle auslaufender Flüssigkeiten
- ✓ Türgriffe innen und außen



SRC 3.1W  
mit Türe an Schmalseite

## FÜR JEDEN ANWENDUNGSFALL DIE RICHTIGE CONTAINERAUSFÜHRUNG:

Typen-Reihe SRC-W			
	Lagerung von wassergefährdenden Flüssigkeiten (WGK 1-3)	✓ Auffangwanne, Wände und Dach aus Stahlblech	Beispielhafte Lagersituation: Chemikalien, wassergefährdende Flüssigkeiten
Typen-Reihe SRC-N			
	Lagerung von brennbaren und entzündbaren Flüssigkeiten (WGK 1-3, H224-226)	✓ Auffangwanne, Wände und Dach aus Stahlblech ✓ Lochungen für natürliche Lüftung (mind. 0,4-facher Luftwechsel gewährleistet)	Beispielhafte Lagersituation: Kraftstoff, Benzin, Öle, Lösungsmittel
Typen-Reihe SRC-TB			
	Lagerung von temperaturempfindlichen, wassergefährdenden Flüssigkeiten (WGK 1-3)	✓ Auffangwanne aus Stahlblech ✓ Wände und Dach aus Wärmeschutz-Isoliermaterial der Baustoffklasse B1 (schwer entflammbar)	Beispielhafte Lagersituation: Pflanzenschutzmittel, Reinigungsmittel, Chemikalien, Einhausung für Dosieranlagen
Typen-Reihe SRC-TA			
	Lagerung von temperaturempfindlichen, entzündbaren Flüssigkeiten (WGK 1-3, H224-226)	✓ Auffangwanne aus Stahlblech ✓ Wände und Dach aus Wärmeschutz-Isoliermaterial der Baustoffklasse A1 (nicht brennbar)	Beispielhafte Lagersituation: Empfindliche Farben und Lacke

\* Mehrmodulcontainer ab Größe 4.x werden in einzelnen Modulen ausgeliefert

# Sicherheits-Raumcontainer PG 9

## LAGERUNG VON WASSERGEFÄHRDENDEN STOFFEN (WGK 1-3):

Aufstellung der Sicherheits-Raumcontainer sowohl im Innenbereich als auch im Freien möglich.  
Beachten Sie behördliche Auflagen bei größeren Lagermengen, insbesondere bei WGK 3 (stark wassergefährdend).

## LAGERUNG VON ENTZÜNDBAREN STOFFEN (H224-226):

### Normalfall: Passive Lagerung

Dabei sind vier wesentliche Besonderheiten zu berücksichtigen:

- Vorgeschiebener Sicherheitsabstand zu Gebäuden wird eingehalten
- Ausreichende Entlüftung wird gewährleistet
- Die elektrische Ausstattung ist ex-geschützt und der Container ist geerdet
- Bei gewünschter Variante mit Thermoisolierung: nur Typen-Reihe TA

Lässt die räumliche Situation auf dem Grundstück keinen Sicherheitsabstand zu, muss ein F90-Brandschutzcontainer mit DIBt-Zulassung eingesetzt werden (siehe S. 194)

Ausführliche Erläuterung der Vorschriften auf Seite 184 beachten.

### Besonderheit: Aktive Lagerung

z.B. Umfüllen, Entnahme, Befüllung etc. in und von Fässern, IBCs und Kleingebinden

Zusätzlich zu den technischen Anforderungen zur passiven Lagerung muss der Container jetzt zwingend eine technische Lüftung (Zwangsentlüftung) für 5-fachen Luftwechsel vorweisen. Hier empfehlen wir auch die Abluftüberwachung der Lüftungsanlage zu verwenden, um maximale Sicherheit herzustellen.

## AUSSTATTUNGSMÖGLICHKEITEN (SERIENMÄSSIG ODER OPTIONAL)

### Natürliche Lüftung



Mind. 0,4-fache Luftwechselrate durch Gutachten bestätigt. Mikrolochung schützt vor Eindringen von Kleintieren und Nagern.

### Technische Lüftung



Zwangsentlüftung für 5-fachen Luftwechsel.

### Thermoisolierung



Zum Schutz vor Frost und Kälte.  
Abhängig vom Lagermedium im Baustoff A1 oder B1.  
Häufig in Verbindung mit Heizung und Lüftung (Zubehör S. 190).

### Gitterrost



Zusätzlich zum Standard-Rost ist bei Bedarf auch ein engmaschigerer Gitterrost mit besserer Hubwagen-befahrbarkeit verfügbar.

### Ein- oder Zweiflügelige Türen



Bereits mit eintüriger Türe ergibt sich eine Öffnung von 1240 cm (z.B. für Chemiepaletten), zweiflügelige Variante nochmal deutlich größer.

### Schiebetor



Komfortabler Zugriff. Kein Zufallen bei Wind im Vergleich zu Flügeltüren. Nicht möglich für thermo-isolierte Container.



# Sicherheits-Raumcontainer PG 9

## CONTAINER-BEZEICHNUNG: SYSTEMATIK DER MODULAREN BAUWEISE

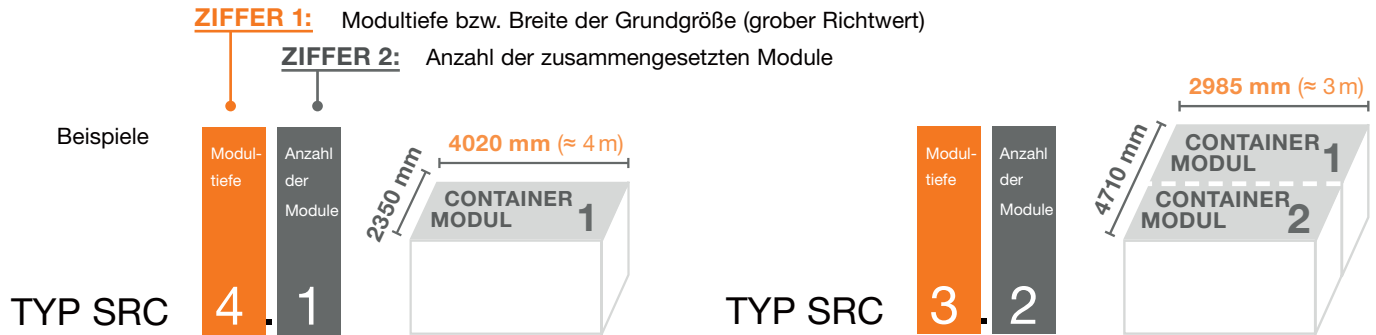

### TYPEN-REIHE SRC W FÜR WASSERGEFÄHRDENDE STOFFE



Bezeichnung	Außenmaße cm (l x b x h)	Gewicht kg	Auffang- volumen in l	verzinkte Ausführung		verzinkt und pulverbeschichtet		Versand s. S. 192
				Türposition		Türposition		
				Längsseite Best.-Nr.	Schmalseite Best.-Nr.	Längsseite Best.-Nr.	Schmalseite Best.-Nr.	
Typ SRC 1.1W	235 x 91,5 x 241	230	300	8043	–	8210	–	Ausnahme: Nur i.V.m. technischer Lüftung (optional, S. Zubehör)
Typ SRC 2.1W	235 x 195 x 241	440	630	8044	8743	8211	8752	
Typ SRC 3.1W	298,5 x 235 x 241	650	1000	8744	8045	8753	8212	
Typ SRC 3.2W	471 x 298,5 x 241	1180	2 x 1000	8745	8209	8754	8213	
Typ SRC 3.3W	705 x 298,5 x 241	1710	3 x 1000	8746	8749	8755	8758	
Typ SRC 4.1W	402 x 235 x 241	830	1000	8747	8750	8756	8759	
Typ SRC 5.1W	505,5 x 235 x 241	980	1000	8748	8751	8757	8760	
Typ SRC 6.1W	609 x 235 x 241	1300	1000	10528	10529	10530	10531	



Die Standardgrößen 4.2, 5.2, 6.2 und 6.3 auf Anfrage! | Bei Lieferung: Entladung der Ware durch Kunde

### TYPEN-REIHE SRC TB MIT WÄRMEISOLIERUNG FÜR WASSERGEFÄHRDENDE STOFFE



Bezeichnung	Außenmaße cm (l x b x h)	Gewicht kg	Auffang- volumen in l	verzinkte Ausführung		verzinkt und pulverbeschichtet		Versand s. S. 192
				Türposition		Türposition		
				Längsseite Best.-Nr.	Schmalseite Best.-Nr.	Längsseite Best.-Nr.	Schmalseite Best.-Nr.	
Typ SRC 1.1TB	235 x 91,5 x 245	405	300	8214	–	8218	–	Alle Standardgrößen der Typenreihe SRC-W auch mit TB-Isolierung.   Bei Lieferung: Entladung der Ware durch Kunde
Typ SRC 2.1TB	235 x 195 x 245	700	630	8215	8761	8219	8764	
Typ SRC 3.1TB	298,5 x 235 x 245	990	1000	8762	8216	8765	8220	
Typ SRC 3.2TB	471 x 298,5 x 245	1725	2 x 1000	8763	8217	8766	8221	

### TYPEN-REIHE SRC W ST MIT SCHIEBETÜR FÜR WASSERGEFÄHRDENDE STOFFE



Bezeichnung	Außenmaße cm (l x b x h)	Türpos. auf Wandseite	Gewicht ca. kg	Auffang- volumen l	verzinkt	verzinkt und pulverbeschichtet	Versand s. S. 192
					Best.-Nr.	Best.-Nr.	
Typ SRC 3.1W ST	298,5 x 237 x 241	298,5	700	1000	8767	8772	Weitere Standard-Größen auf Anfrage!   Bei Lieferung: Entladung der Ware durch Kunde
Typ SRC 3.2W ST	473 x 298,5 x 241	298,5	1230	2 x 1000	8768	8773	
Typ SRC 3.3W ST	707 x 298,5 x 241	298,5	1760	3 x 1000	8769	8774	
Typ SRC 4.1W ST	402 x 237 x 241	402	880	1000	8770	8775	
Typ SRC 5.1W ST	505,5 x 237 x 241	505,5	1020	1000	8771	8776	
Typ SRC 6.1W ST	609 x 237 x 241	609	1350	1000	10532	10533	



# Sicherheits-Raumcontainer PG 9

## TYPEN-REIHE SRC N MIT NATÜRLICHER BELÜFTUNG



Bezeichnung	Außenmaße cm (l x b x h)	Gewicht kg	Auffang- volumen in l	verzinkte Ausführung		verzinkt und pulverbeschichtet		Versand s. S. 192
				Türposition		Türposition		
				Längsseite Best.-Nr.	Schmalseite Best.-Nr.	Längsseite Best.-Nr.	Schmalseite Best.-Nr.	
Typ SRC 1.1N	235 x 91,5 x 241	230	300	10339	-	10340	-	
Typ SRC 2.1N	235 x 195 x 241	440	630	10341	10342	10343	10344	
Typ SRC 3.1N	298,5 x 235 x 241	650	1000	10345	10346	10347	10348	
Typ SRC 3.2N	471 x 298,5 x 241	1180	2 x 1000	10349	10350	10351	10352	
Typ SRC 3.3N	705 x 298,5 x 241	1710	3 x 1000	10353	10354	10355	10356	
Typ SRC 4.1N	402 x 235 x 241	830	1000	10357	10358	10359	10360	
Typ SRC 5.1N	505,5 x 235 x 241	980	1000	10361	10362	10363	10364	
Typ SRC 6.1N	609 x 235 x 241	1300	1000	10534	10535	10536	10537	

Die Standardgrößen 4.2,4.3, 5.2, 5.3, 6.2 und 6.3 auf Anfrage! | Bei Lieferung: Entladung der Ware durch Kunde

## TYPEN-REIHE SRC TA MIT THERMOISOLIERUNG FÜR BRENNBARE FLÜSSIGKEITEN



Bezeichnung	Außenmaße cm (l x b x h)	Gewicht kg	Auffang- volumen in l	verzinkte Ausführung		verzinkt und pulverbeschichtet		Versand s. S. 192
				Türposition		Türposition		
				Längsseite Best.-Nr.	Schmalseite Best.-Nr.	Längsseite Best.-Nr.	Schmalseite Best.-Nr.	
Typ SRC 1.1TA	235 x 91,5 x 247	440	300	11215	-	11216	-	
Typ SRC 2.1TA	235 x 195 x 247	740	630	11217	11218	11219	11220	
Typ SRC 3.1TA	298,5 x 235 x 247	1050	1000	11221	11222	11223	11224	
Typ SRC 3.2TA	471 x 298,5 x 247	1820	2x1000	11225	11226	11227	11228	

Alle Standardgrößen der Typenreihe SRC-W auch mit TA-Isolierung. | Bei Lieferung: Entladung der Ware durch Kunde

## TYPEN-REIHE SRC N ST MIT SCHIEBETOR UND NATÜRLICHER BELÜFTUNG



Bezeichnung	Außenmaße cm (l x b x h)	Türposition auf Wand- seite	Gewicht ca. kg	Auffang- volumen l	verzinkt		verzinkt und pulverbeschichtet		Versand s. S. 192
					Best.-Nr.	Best.-Nr.	Best.-Nr.	Best.-Nr.	
Typ SRC 3.1N ST	298,5 x 237 x 241	298,5	700	1000	10365	10366	10366		
Typ SRC 3.2N ST	473 x 298,5 x 241	298,5	1230	2 x 1000	10367	10368	10368		
Typ SRC 3.3N ST	707 x 298,5 x 241	298,5	1760	3 x 1000	10369	10370	10370		
Typ SRC 4.1N ST	402 x 237 x 241	402	880	1000	10371	10372	10372		
Typ SRC 5.1N ST	505,5 x 237 x 241	505,5	1020	1000	10373	10374	10374		
Typ SRC 6.1N ST	609 x 237 x 241	609	1350	1000	10538	10539	10539		

Weitere Standard-Größen auf Anfrage! | Bei Lieferung: Entladung der Ware durch Kunde

### Bitte nutzen Sie die Möglichkeit des Beratungsgesprächs:

- Containergröße und zu lagernde Medien
- Ausstattungsmöglichkeiten
- Anordnung der Türen (Langseite oder Kurzseite)
- Endladungsmöglichkeit an Verwendungsstelle (standardmäßig Entladung durch Kunde)
- Anforderung an bauseitiger Vorbereitung (z.B. Fundamentplan)



SRC 3.1 pulverbeschichtet mit 1-flügeliger Tür (199,6 cm hoch, 130 cm breit) an der Längsseite, Regal und Lichtplatte (optional, siehe Zubehör)



Wir empfehlen gleich mit dem Kauf einen Wartungsvertrag über die jährliche sicherheitstechnische Überprüfung abzuschließen. Sprechen Sie uns an!



















SRC 4.1, verzinkt und pulverbeschichtet

Bitte größenbedingte Besonderheiten beachten:  
z.B. Mittelstützen, Beschränkungen zur Türposition



# Zubehör Sicherheits-Raumcontainer PG 9

Bezeichnung		Gewicht ca. kg	Best.-Nr.	Versand
	Einbauregal kurz, zum Einstecken, Stellfläche 100 x 50 cm, 3 Regalböden (120 kg Belastung/Ebene)	34	8046	
	Einbauregal lang, zum Einstecken, Stellfläche 200 x 50 cm, 3 Regalböden (120 kg Belastung/Ebene)	63	8047	
	Auffahrrampe (nicht geeignet für Ausführungen mit Schiebetor) Radlast max. 450 kg, 70 x 120 cm (b x t)	34	8048	
	Engmaschiger Gitterrost			auf Anfrage
	Zweiflügelige Tür, Mehrpreis (199,6 cm hoch, Türflügel 125 cm breit, Seitenflügel 65 cm)		8222	
	Zweiflügelige Tür isoliert, Mehrpreis (199,6 cm hoch, Türflügel 125 cm breit, Seitenflügel 65 cm)		8223	
	PVC-Lichtplatte 90 x 200 cm zur Tageslichtausleuchtung		10270	
	 Ventilator für Zwangsentlüftung in Ex-Ausführung		8224	
	Abluftüberwachung für Zwangsentlüftung			auf Anfrage
	 Rippenrohrheizkörper 910 W mit Thermostat für Sicherheits-Raumcontainer 1.1 T bis 3.1 T in Ex-Ausführung		8225	
	Rippenrohrheizkörper 1680 W mit Thermostat für Sicherheits-Raumcontainer 3.2 T in Ex-Ausführung		8226	
	Konvektorheizung mit Temperaturregler (nicht ex, Abbildung ähnlich)	2 kW 3 kW	10271 10272	 
	 Langfeldleuchte 2 x 58 W in Ex-Ausführung inkl. Schalter (nicht ex, befindet sich außen am Container)		8228	
	Langfeldleuchte 2 x 58 W (nicht ex) inkl. Schalter (nicht ex, befindet sich außen am Container)		90522	
	 LED-Wannenleuchte in Ex-Ausführung inkl. Schalter (nicht ex, befindet sich außen am Container)		11580	
	Sicherungskasten IP54 (bei Elektroausstattung zwingend erforderlich)		8230	
	4er-Satz Kranösen bis 1 t Gesamtlast für Sicherheits-Raumcontainer SRC 1.1, SRC 2.1 und SRC 3.1		10070	
	4er-Satz Kranösen mit Gestänge bis 3 t Gesamtlast für Sicherheits-Raumcontainer SRC 3.1, SRC 4.1, SRC 5.1 und SRC 6.1		10071	

## FRACHTEN SICHERHEITSRAUMCONTAINER

Einfach den QR-Code einscannen und Sie erhalten die aktuellen Frachtkosten angezeigt.



**Liefer- / Frachtkosten bei Einzelanlieferung:** Lieferung ab Werk. Bei Anlieferung muss für das Abladen ein Kran oder Gabelstapler vom Auftraggeber zur Verfügung stehen. Bitte Containergewicht beachten!

- Für die Kranentladung mit Gurten können vom Auftraggeber bei den Container SRC x.1 Kranösen mit unserer Best.-Nr. 10070 oder 10071 zum Container mitbestellt werden
- Für die Kranentladung der Container SRC x.2 und SRC x.3 muss vom Auftraggeber zum Kran zusätzlich ein Gestänge welches über die komplette Breite geht mit dem Kran mitbestellt werden.

# Regalcontainer

Diese zugelassenen Regalcontainer kommen immer dann zum Einsatz, wenn es um hohe Lagerkapazitäten geht, die auf engstem Raum realisiert werden müssen. Das Gefahrstofflager kann für wassergefährdende oder entzündbare Flüssigkeiten eingerichtet werden und ist individuell an die betrieblichen Anforderungen anpassbar.

- Zugelassen durch das DIBt zur Lagerung von wassergefährdenden Flüssigkeiten (WGK 1-3). Entzündbare Flüssigkeiten (H224-226) fallen auch darunter (abhängig von Container-Variante)

- Lagerkapazitäten durch unterschiedliche Fachbreiten, 1-3 Lagerebenen und 1- oder 2-fache Fachbreite und –tiefe beliebig planbar
- Ideal zur Lagerung großer Mengen an Fässern und IBCs, Fachmaße abgestimmt auf IBC, Euro- und Chemiepaletten
- Geschweißte Rahmenkonstruktion aus Stahlprofilen
- Stallebenen durch herausnehmbare, feuerverzinkte Gitterroste
- 100mm Bodenfreiheit und damit unterfahrbar für Handlinggeräte

Folgende Varianten stehen zur Auswahl:

- mit Flügel-Tor (einfache Fachbreite) oder Schiebetor (doppelte Fachbreite)
- Wandausführung: Entweder verblecht (mit oder ohne natürliche Lüftung) oder Thermoisolierung in A1- oder B1-Ausführung
- für stehende oder liegende Fasslagerung oder IBC-Lagerung
- einseitige (einfache Fachtiefe) oder beidseitig (doppelte Fachtiefe) bedienbar
- umfangreiches Zubehör (z.B. Heizung, technische Lüftung, chemikalienresistente Ausführung)

## SICHERHEITSHINWEIS:

Bitte achten Sie bei Lagerung von brennbaren Flüssigkeiten auf die Außenaufstellung und den geforderten Sicherheitsabstand zu Gebäuden nach TRGS 510.

Sichere Alternative: F90-Brandschutzcontainer (s. S. 194)



stehende Fasslagerung in 3 Lagerebenen



IBC Lagerung in 2 Lagerebenen



stehende Fasslagerung in 2 Lagerebenen

## KONFIGURATIONSMÖGLICHKEITEN

Bezeichnung	Mögliche Fachbreiten in m	Fachtiefen (einfach / doppelt)	Fachhöhen nach Lagerebenen	Belastung	Best.-Nr.
liegende Fasslagerung	3,00	1,34/1,27	2 x 0,95/3 x 0,77	400 kg/Fassauflage	auf Anfrage
stehende Fasslagerung	2,70 / 3,00 / 3,90	1,34/1,27	1 x 2,00 / 2 x 1,24 / 3 x 1,24	1000 kg/m <sup>2</sup>	auf Anfrage
IBC Lagerung	2,70 / 3,38 / 3,90	1,34/1,27	1 x 2,00 / 2 x 1,50/3 x 1,50	1200 kg/m <sup>2</sup>	auf Anfrage



# Begehbare F90 Brandschutzcontainer F-SAFE

Die standardisierten und DIBt zugelassenen BLS Brandschutzcontainer beinhalten das Know-how von vielen hundert Gefahrstofflagern, die nach individuellen Kundenanforderungen gebaut wurden. Die BLS Lager sind 90 Minuten von innen oder außen feuerbeständig. Sie besitzen eine integrierte Auffangwanne und sind sowohl für die Innen- und Außenaufstellung geeignet. Jedes BLS

Lager bildet einen in sich geschlossenen Brandabschnitt.

- F90-Brandschutz innen und außen
- betriebsfertige Anlieferung
- stabile geschweißte Bauweise
- wärmeisoliert mit hohem Wärmedämmwert
- mit integrierter Auffangwanne aus 5 mm Stahlblech, medienbeständig nach DIN 6601

- Stellebene mit herausnehmbaren, verzinkten Gitterrosten, 1000 kg/m<sup>2</sup>
- selbstschließende Türen mit Anti-Panik-Funktion
- wahlweise mit Tür in der Schmal- oder Längsseite
- niedrige Türschwelle, 165 mm
- Korrosionsschutz durch hochwertige Lackierung in RAL 9002 grauweiß



BLS 2460 mit 2-flügeliger Tür auf der Längsseite mit optionaler Auffahrrampe\*



BLS 2460 mit 1-flügeliger Tür auf der Schmalseite



BLS Innenansicht mit optionalem Kleinteileregale (Abbildung ähnlich)

## BLS 24 BEGEHBAR, F90

Bezeichnung / Typ	Außenmaße cm (l x b x h)	Innenmaße/Fachmaße cm 1. Lagerebene (l x b x h)	Auffangvolumen l	Lagerfläche m <sup>2</sup>	Gewicht to	Best.- Nr.
BLS 2420 DIBt	215 x 241,2 x 253	179 x 220 x 210	500	3,5	2,0	auf Anfrage
BLS 2430 DIBt	315 x 241,2 x 253	279 x 220 x 210	780	5,5	2,1	auf Anfrage
BLS 2440 DIBt	415 x 241,2 x 253	379 x 220 x 210	1060	7,6	2,4	auf Anfrage
BLS 2450 DIBt	515 x 241,2 x 253	479 x 220 x 210	1340	9,7	2,9	auf Anfrage
BLS 2460 DIBt	615 x 241,2 x 253	579 x 220 x 210	1620	11,8	3,2	auf Anfrage
BLS 2470 DIBt	715 x 241,2 x 253	679 x 220 x 210	1880	13,9	4,1	auf Anfrage
BLS 2480 DIBt	815 x 241,2 x 253	779 x 220 x 210	2100	15,9	4,7	auf Anfrage

Ab Werk – Preise und Fracht bitte anfragen!

Weitere Größen, Ausstattungsvarianten und Zubehör wie z.B. Technische Lüftung, Türfeststellanlage mit Branderkennung, Heizungen, Klimaanlage, Auffangwanne aus Edelstahl, Auffahrrampe, Beleuchtung, Kleinteileregale, Blitzschutz, Brandmeldeanlage, Löschanlage, usw. auf Anfrage.



# Sicherheitsschränke FWF 30 und FWF 90 F-SAFE PG 9

Schränke zur vorschriftsmäßigen Lagerung von Gefahrstoffen in Arbeitsräumen gemäß DIN EN 14470-1 und TRGS 510 (Anhang 1). Die Sicherheitsschränke F-SAFE sind nach DIN EN 14470-1 baumustergeprüft und entsprechen der DIN EN 14727 (Labormöbelrichtlinie). Die Feuerwiderstandsfähigkeit beträgt 30 bzw. 90 Minuten. Der Außenkorpus besteht aus einem nicht brennbaren Baustoff. Die Oberflächenbeschichtung weist eine hohe chemische Beständigkeit auf. Korpus-Farbe lichtgrau, ähnlich RAL 7035. Tür-Farbe zink-gelb, ähnlich RAL 1023.



Typ 12/20  
mit Umluftventilator



Typ 12/20 mit 3 Wannenböden  
und 1 Bodenwanne 44l



unterfahrbar  
zur besseren Positionierung im Gebäude



## AUFFANGVOLUMEN

Während von der Verwendung von Auffangwannen bereits bekannt ist, dass das Auffangvolumen von 10% für die Gesamtheit der gelagerten Flüssigkeiten gegeben sein muss, so gibt es für Sicherheitsschränke die abweichende Regelung, dass mindestens auch 110% des größten Behältnisses aufgenommen werden kann.

## LÜFTUNG

Ein technisches Lüftungssystem (siehe Seite 198) mit einem 10-fachen Luftwechsel pro Stunde hat den Vorteil, dass im Normalbetrieb bei geschlossenen Behältnissen keine explosionsfähige Atmosphäre außerhalb des Schrankes entstehen kann.

Ein Betrieb ist auch ohne eine technische Lüftung möglich. Dazu muss der Schrank jedoch zwingend über einen Potentialausgleich geerdet werden, damit eine elektrostatische Aufladung vermieden wird. Ist ein Sicherheitsschrank nicht an eine technische Lüftung angeschlossen, so hat dies auch Einfluss auf die EX-Zone. Im Innenbereich gilt Zone 1, für die Umgebung ist im Radius von 2,5 m eine Zone 2 zu beachten.

**Wir empfehlen grundsätzlich die Verwendung einer technischen Lüftung (S. 198-199)**

## SICHERHEITSSCHRÄNKE FWF 30

Sicherheitsschränke mit einer Feuerwiderstandsfähigkeit von 90 Minuten gelten in Deutschland als „Stand der Technik“. Jedoch dürfen gemäß TRGS 510 (Anhang 1) auch Sicherheitsschränke mit einer Feuerwiderstandsfähigkeit von 30 Minuten eingeschränkt verwendet werden.

Die Einschränkungen für FWF 30-Schränke lauten wie folgt:

1. nur ein Schrank pro Nutzungseinheit/Brand(bekämpfung)abschnitt aufgestellt wird, bei mehr als 100 m<sup>2</sup> Nutzungseinheit/Brand(bekämpfung)abschnitt darf je 100 m<sup>2</sup> ein Schrank aufgestellt werden oder
2. die Nutzungseinheit/der Brand(bekämpfung)abschnitt durch eine automatische Brandmeldeanlage und eine anerkannte Werkfeuerwehr mit einer maximalen Hilfsfrist von fünf Minuten nach Alarmierung zur Verfügung steht, oder eine automatische Löschanlage vorhanden ist.

## AUSNAHMEN FÜR EXTREM ENTZÜNDBARE FLÜSSIGKEITEN (H224):

Entzündbare Flüssigkeiten, deren Zündtemperatur unter 200°C liegt und die als „extrem entzündbar“ (H224) eingestuft wurden, dürfen nur in FWF 90- Sicherheitsschränken und nur mit technischer Lüftung gelagert werden.



## Sicherheitsschränke FWF 30 PG 9

- mit GS- und CE-Zeichen
- Feuerwiderstandsfähigkeit 30 Minuten
- im Brandfall selbstschließende Be- und Entlüftungsöffnungen auf der Schrankoberseite, DN 100 mm
- hydraulischer Türschließer mit integrierter Feststellanlage (thermisch auslösend)
- Erdung zur Vermeidung von Zündgefahren durch elektrostatische Aufladung
- höhenverstellbare Füße von innen ausrichtbar
- mit abnehmbarer Sockelblende, daher unterfahrbar
- 3 höhenverstellbare Wannensböden aus Stahlblech gepulvert in RAL 7035, Tragkraft 75 kg (Rastermaß 32 mm)
- eine Bodenwanne aus Stahlblech gepulvert in RAL 7035 mit Lochblecheinlage
- Vollauszüge zur Lagerung von Kleingebinden, Tragkraft 65 kg, je 11 bzw. 28 Liter
- 6/20 mit Bodenwanne 19 Liter, 12/20 mit Bodenwanne 44 Liter

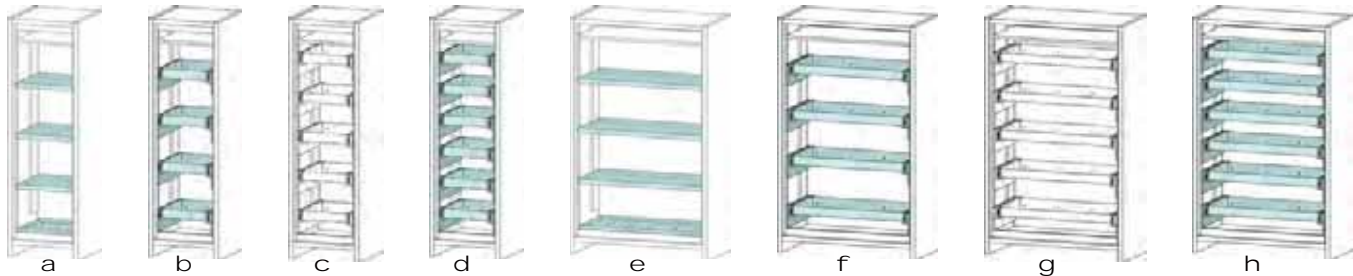

Bezeichnung / Typ	Außenmaße cm (b x t x h)	Innenmaße cm (b x t x h)	Gewicht ca. kg	Best.-Nr.	Versand
a 6/20 – FWF 30 3 Wannensböden, 1 Bodenwanne	59,5 x 59,5 x 196	47,5 x 51,5 x 160	147	8057	
b 6/20 – FWF 30 4 Vollauszüge	59,5 x 59,5 x 196	47,5 x 51,5 x 160	206	10622	
c 6/20 – FWF 30 5 Vollauszüge	59,5 x 59,5 x 196	47,5 x 51,5 x 160	220	10623	
d 6/20 – FWF 30 6 Vollauszüge	59,5 x 59,5 x 196	47,5 x 51,5 x 160	235	10624	
e 12/20 – FWF 30 3 Wannensböden, 1 Bodenwanne	119,5 x 59,5 x 196	107,5 x 51,5 x 160	226	8055	
f 12/20 – FWF 30 4 Vollauszüge	119,5 x 59,5 x 196	107,5 x 51,5 x 160	291	10625	
g 12/20 – FWF 30 5 Vollauszüge	119,5 x 59,5 x 196	107,5 x 51,5 x 160	308	10626	
h 12/20 – FWF 30 6 Vollauszüge	119,5 x 59,5 x 196	107,5 x 51,5 x 160	324	10627	

### ZUBEHÖR FÜR SICHERHEITSSCHRÄNKE FWF 30 F-SAFE

Bezeichnung	Best.-Nr.	Versand
Wannensböden für Sicherheitsschrank 6/20 FWF 30 F-SAFE	11715	
Wannensböden für Sicherheitsschrank 12/20 FWF 30 F-SAFE	11716	

## Sicherheitsschränke FWF 90 PG 9

### Ausführung Untertisch-Sicherheitsschrank FWF 90:

- mit GS- und CE-Zeichen
- Feuerwiderstandsfähigkeit 90 Minuten (EN 14470-1)
- einlagige Türen und Wände aus homogenem Vollmaterial
- im Brandfall selbstschließende Türen
- Be- und Entlüftungsöffnungen auf der Schrankoberseite, DN 100 mm
- Stellfüße aus Metall an der Schrankunterseite
- Erdung zur Vermeidung einer elektrostatischen Aufladung

### Variante mit Flügeltüren

- Zur Lagerung von Kleingebinde
- Auffangvolumen 24 Liter

### Variante mit Vollauszug

- leichtgängige Vollauszüge zur Lagerung von Kleingebinden, Tragkraft 65 kg
- Untertisch-Schrank mit Auszug 49 Liter mit Feststellfunktion
- Rollen zum erleichterten Bewegen
- Schließstandsanzeige
- Inklusive zertifizierter Rohrdurchführung und Erdungsklemme



Variante mit Flügeltüren



Variante mit Vollauszug Anwendungsbeispiel

Bezeichnung / Typ	Außenmaße cm (b x t x h)	Innenmaße cm (b x t x h)	Gewicht ca. kg	Best.-Nr.	Versand
11/6-FWF mit Flügeltüren	110 x 50 x 67	101,5 x 35 x 53	185	8060	
11/6-FWF mit Auszug	110 x 57 x 63	87 x 43 x 46,4	235	11024	

# Sicherheitsschränke FWF 90 F-SAFE PG 9

- mit GS- und CE-Zeichen
- Feuerwiderstandsfähigkeit 90 Minuten
- einlagige Türen und Wände aus homogenem Vollmaterial, Sandwich-Rückwand mit Be- und Entlüftung
- im Brandfall selbstschließende Be- und Entlüftungsöffnungen auf der Schrankoberseite, DN 100 mm
- einflügeliger Schrank mit hydraulischem Türschließer mit integrierter Feststellanlage (thermisch auslösend)
- zweiflügelige Schränke mit freilaufenden Türen, thermisch induzierter Verschluss im Brandfall

- Erdung zur Vermeidung von Zündgefahren durch elektrostatische Aufladung
- höhenverstellbare Füße von innen ausrichtbar
- mit abnehmbarer Sockelblende, daher unterfahrbar



### Variante mit Wannentböden

- 3 höhenverstellbare Wannentböden aus Stahlblech gepulvert in RAL 7035, Tragkraft 75 kg (Rastermaß 32 mm)
- eine Bodenwanne aus Stahlblech gepulvert in RAL 7035 mit Lochblecheinlage
- auf Anfrage auch größerer Fassschrank erhältlich

### Variante mit Vollauszügen

- Vollauszüge zur Lagerung von Kleingebinde (Tragkraft 65kg)

**Wir empfehlen die Verwendung einer technischen Lüftung (S.198-199)**



Bezeichnung / Typ	Außenmaße cm (b x t x h)	Innenmaße cm (b x t x h)	Gewicht ca. kg	Best.-Nr.	Versand
i 6/20 – FWF 90 3 Wannentböden, 1 Bodenwanne	60 x 59,5 x 196	51,6 x 48,3 x 160,3	340	8701	
j 6/20 – FWF 90 4 Vollauszüge	60 x 59,5 x 196	51,6 x 48,3 x 160,3	394	10628	
k 6/20 – FWF 90 5 Vollauszüge	60 x 59,5 x 196	51,6 x 48,3 x 160,3	408	10629	
l 6/20 – FWF 90 6 Vollauszüge	60 x 59,5 x 196	51,6 x 48,3 x 160,3	422	10630	
m 12/20 – FWF 90 3 Wannentböden, 1 Bodenwanne	120 x 59,5 x 196	111,6 x 48,3 x 160,3	600	8700	
n 12/20 – FWF 90 4 Vollauszüge	120 x 59,5 x 196	111,6 x 48,3 x 160,3	673	10631	
o 12/20 – FWF 90 5 Vollauszüge	120 x 59,5 x 196	111,6 x 48,3 x 160,3	691	10632	
p 12/20 – FWF 90 6 Vollauszüge	120 x 59,5 x 196	111,6 x 48,3 x 160,3	710	10633	

## ZUBEHÖR FÜR SICHERHEITSSCHRÄNKE FWF 90 F-SAFE

Bezeichnung	Best.-Nr.	Versand
a Kabeldurchführung Ø 30 mm für Sicherheitsschränke FWF 90 F-SAFE	10848	
b Kabel- und Rohrdurchführung Ø 125 mm für Sicherheitsschränke FWF 90 F-SAFE	10962	
Wannentboden für Sicherheitsschrank 6/20 FWF 90 F-SAFE	11717	
Wannentboden für Sicherheitsschrank 12/20 FWF 90 F-SAFE	11718	







# Lüftungssysteme PG 9

## FÜR SICHERHEITSSCHRÄNKE FWF 30 UND FWF 90

Bei der Lagerung von brennbaren Flüssigkeiten in Sicherheitsschränken muss immer auch mit austretenden Dämpfen und gefährlichen Gas-Luft-Gemischen gerechnet werden. Diese EX-Zonen bildet sich nicht nur im Inneren eines Sicherheitsschranks, sondern kann auch außerhalb im Umkreis von mehreren Metern entstehen.

**Die Lüftungssysteme Seite 198 und 199 können auch für unsere Umwelt-schränke verwendet werden.**

Geeignete Lüftungssysteme können austretende Dämpfe und Gase direkt vor Ort absaugen und damit die Bildung einer explosiven Atmosphäre wirkungsvoll unterbinden. Eine EX-Zoneneinteilung kann dann entfallen.

Hinweis aus **TRGS 510**, Anhang 1:  
Für extrem entzündbare Flüssigkeiten (H224) ist nicht nur FWF 90 vorgeschrieben, sondern auch technische Lüftungssysteme.

Es wird zwischen zwei Lüftungssystemen unterschieden:

- Abluftventilatoren, welche die abgeseugte Luft in eine Abluftleitung nach außen weiterleiten
- Umluftventilatoren, welche durch die integrierten Filter die abgeseugte Luft reinigen und sie hinsichtlich Explosionsgefahr unschädlich in die Umgebung abgeben.



## ABLUFVENTILATOR MIT LUFTSTROMÜBERWACHUNG

**Zum Aufsetzen auf den Sicherheitsschrank und Abführen der abgeseugten Luft in eine externe Abluftleitung**

- Gehäuse aus Stahlblech, pulverbeschichtet in lichtgrau (RAL 7035)
- potentialfreier Ausgang über DIN Buchse
- Ansaugstutzen-Durchmesser: 75 mm
- Volumenstrom: 50 – 200 m<sup>3</sup>/h mit Luftstromüberwachung
- Schalldruckpegel Lp2A: 35 dB(A)
- Spannung: 230 V
- Frequenz: 50 Hz
- Stromaufnahme: max. 0,45 A



### Steckerfertige Lösungen

#### ATEX-konform:

Zur Absaugung aus EX-Schutzzone 2 und Aufstellung in EX-freier Zone  
Schutzart: CE II \_/3 G IIB T4

Bezeichnung	Außenmaße cm (l x b x h)	Gewicht kg	Best.-Nr.	Versand
Abluftventilator SST AL mit Adapter SST-P FWF90	42,5 x 25 x 25,5	8	8739	

## UMLUFVENTILATOR MIT AKTIVKOHLEFILTER UND LUFTSTROMÜBERWACHUNG

**Zum Aufsetzen auf den Sicherheitsschrank und Filtern der abgeseugten Luft zur Abgabe an die Raumluft**

- Gehäuse aus Stahlblech, pulverbeschichtet in lichtgrau (RAL 7035)
- inkl. Aktivkohle-, Grob- und Feinfilter
- Sättigungsgradüberwachung für Filter
- potentialfreier Ausgang über DIN Buchse
- Ansaugstutzen-Durchmesser: 75 mm
- Volumenstrom: 25 m<sup>3</sup>/h mit Luftstromüberwachung
- Schalldruckpegel: 38 dB(A)
- Spannung: 230 V
- Frequenz: 50 Hz



### Vorteile:

- keine Abluftleitung nach außen notwendig
- kein Wanddurchbruch erforderlich

### Steckerfertige Lösungen

#### ATEX-konform:

Zur Absaugung aus EX-Schutzzone 2 und Aufstellung in EX-freier Zone  
Schutzart: CE II \_/3 G IIB T4

Bezeichnung	Außenmaße cm (l x b x h)	Gewicht kg	Best.-Nr.	Versand
Umluftventilator SST UL mit Adapter SST-P FWF90	50 x 28,5 x 29,5	20	10963	
Ersatzfilterset für Umluftventilator SST UL	-	-	10964	



# Lüftungssysteme PG 9

## FÜR SICHERHEITSSCHRÄNKE FWF 30 UND FWF 90

### RADIALVENTILATOR 230 V [Modell 1](#) aus schwer entflammbarem PPs

- mit Montagekonsole
- Ansaugstutzen-Durchmesser: 75 mm
- Spannung: 230 V
- Frequenz: 50 Hz
- Nennstrom: 0,95 A
- Volumenstrom: 250 m<sup>3</sup>/h
- Betriebsdrehzahl: 2850 1/min
- Schalldruckpegel: 45 dB(A)





**ATEX-konform:**  
Absaugung aus Zone 2 und Aufstellung  
in nicht Ex-Bereich  
CE  II 2G Ex h IIB T3 Gc

Bezeichnung	Außenmaße cm (l x b x h)	Gewicht kg	Best.-Nr.	Versand
Radialventilator 230 V (Modell 1)	24,6 x 21,6 x 30	4	11431	

### RADIALVENTILATOR 230 V [Modell 2](#) aus schwer entflammbarem PPs-el

- mit Montagekonsole
- Ansaugstutzen-Durchmesser: 75 mm
- Spannung: 230 V
- Frequenz: 50 Hz
- Nennstrom: 1,07 A
- Volumenstrom: 150 m<sup>3</sup>/h
- Betriebsdrehzahl: 2800 1/min
- Schalldruckpegel: 55 dB(A)





**ATEX-konform:**  
Absaugung aus Zone 1 und Aufstellung  
in Zone 1  
Motor:  II 2G Ex eb IIC T4 Gb  
Ventilator:  II 2G Ex h IIB T4 Gb

Bezeichnung	Außenmaße cm (l x b x h)	Gewicht kg	Best.-Nr.	Versand
Radialventilator 230 V (Modell 2)	39 x 22 x 40,8	6	11432	

### RADIALVENTILATOR 380 V [Modell 3](#) aus schwer entflammbarem PPs-el

- mit Montagekonsole
- Ansaugstutzen-Durchmesser: 75 mm
- Spannung: 3~ 230/400 V
- Frequenz: 50 Hz
- Nennstrom: 0,62 A
- Volumenstrom: 150 m<sup>3</sup>/h
- Betriebsdrehzahl : 2825 1/min
- Schalldruckpegel: 55 dB



**ATEX-konform:**  
Absaugung aus Zone 1 und Aufstellung  
in Zone 1  
Motor:  II 2G Ex eb IIC T4 Gb  
Ventilator:  II 2G Ex h IIB T4 Gb

Bezeichnung	Außenmaße cm (l x b x h)	Gewicht kg	Best.-Nr.	Versand
Radialventilator 380 V (Modell 3)	37,7 x 22 x 38	6	11433	

## ZUBEHÖR FÜR RADIALVENTILATOREN

Bezeichnung	Best.-Nr.	Versand
Drosselklappe, DN 75 mm, PPs	11434	
Anschlussstutzen, NW 120-75 mm, inkl. Schelle	11435	
Verlängerungsstück Muffe, DN 75 mm	11436	
Verlängerungsstück Stutzen, DN 75 mm	11437	
Lüftungsschlauch L=750 mm, DN 75 mm, inkl. 2 Schellen	11438	
Lüftungsschlauch L=2000 mm, DN 75 mm, inkl. 2 Schellen	11439	
T-Stück, DN 75 mm	11440	

# Lagerung und Laden von Lithium-Batterien

Die Bedeutung von Lithium-Batterien nimmt in unserem Alltag immer mehr zu. Nicht nur in kleinen Mobilgeräten oder in Fahrrädern (E-Bikes), sondern auch in entsprechender Größe in Industriegeräten, Fahrzeugen und Maschinen werden die leistungsstarken Batterien immer mehr genutzt. Doch neben der hohen Leistungsfähigkeit sind Lithium-Batterien nicht ungefährlich. Schon seit vielen Jahren sind Lithium-Batterien gefährliche Güter im Transportrecht und unterliegen deshalb peniblen Gefahrgutvorschriften, die sich alle

2 Jahre verschärfen. Bei Lithium-Batterien sollte auf höchste Sicherheit Wert gelegt werden, neben Transport vor allem auch bei Lagerung und Umgang. Denn eine Beschädigung oder ein unsachgemäßer Umgang mit diesen Batterien kann schnell dramatische Folgen haben, meist in Form eines Brands. Lithium-Batterien sind auch deshalb eine brandschutztechnische Herausforderung für die Lagerung, da die Batterien nicht ständig unter Beobachtung stehen und sich ein Brand schnell und unbemerkt ausbreiten kann.

**Der typische Schadensfall ist eine Entzündung der Batterie mit explosionsartig aufflammenden Stichflammen und einem Austritt giftiger Rauchgase.**

Folgende Brandursachen sind sehr wahrscheinlich:

- mechanische Beschädigung (z.B. Stoß, Fall)
- unsachgemäßer Ladevorgang
- vollständige Entladung (Tiefenentladung)
- Überhitzung durch hohe Umgebungstemperatur

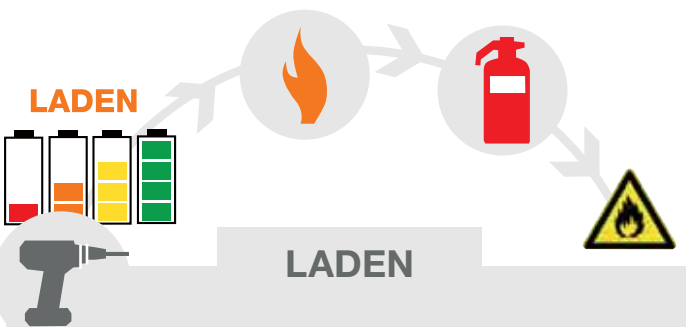

**Die meisten in Deutschland untersuchten Brandfälle im Zusammenhang mit Lithium-Akkus ereigneten sich während des Ladevorgangs.** Aus diesem Grund legen Sicherheitsfachkräfte, Feuerwehren und Sachversicherungen verstärkt ihr Augenmerk auf diesen Gefahrenschwerpunkt.

Unsere Einblicke in die Praxis zeigen leider, dass im Zusammenhang mit dem Ladevorgang sehr viel falsch gemacht werden kann – sowohl bewusst als auch unbewusst! Auch ein äußerlich völlig intakter Lithium-Akku kann im Inneren aber schon in dem Maße geschädigt sein, dass die elektrische Energiezuführung über das Ladegerät zur Brandgefahr wird. Laden bedeutet Stress für eine Lithium-Batterie. Häufiges Laden, harter Arbeitseinsatz und Verschleißerscheinungen setzen dem Akku zu, irgendwann kann jeder Ladevorgang der letzte sein.

Geladene Lithium-Akkus haben eine höhere Brandgefahr (Ursache) und verbrennen mit höherem Brandgeschehen (Wirkung). Daher darf der Ladevorgang keineswegs unterschätzt werden und muss an einem bewusst gewählten Ort unter Aufsicht erfolgen. Für das Laden im Betrieb muss daher eine Gefährdungsbeurteilung ausgearbeitet werden, unter Abschätzung des Risikos für Mitarbeiter, Umwelt und räumliche Gegebenheiten. Eine Aufnahme der Erkenntnisse in das Brandschutzkonzept ist daher zu empfehlen.

Auch eine Überhitzung z. B. durch direkte Sonneneinstrahlung oder aufgrund von Wärmestau beim Laden soll vermieden werden.

Mehr Informationen unter: [www.akkusicherheit.de](http://www.akkusicherheit.de)

**Praxistipp**  
**TRENNE LADEN UND LAGERN**  
**VON LITHIUM-BATTERIEN!**

**Wichtig:** In den neuen TRGS 510 werden Lithium-Batterien erwähnt. Es müssen wegen ihrer Gefährdungserhöhung entsprechende Brandschutzmaßnahmen getroffen werden.

## LAGERUNG

Für die Lagerung und Bereitstellung von Lithium-Batterien gibt es bisher keine öffentlich-rechtlichen Vorschriften. Dennoch ist aufgrund von arbeitsschutzrechtlichen Pflichten und vor allem versicherungstechnischer Richtlinien für die Lagerung und den Betrieb von Lithium-Batterien ähnlich viel zu beachten wie aus der klassischen Gefahrstofflagerung.

Eine wichtige Orientierungshilfe für die Lagerung und Bereitstellung von Lithium-Batterien liefert momentan das VdS-Merkblatt 3103 des Gesamtverband der deutschen Versicherungswirtschaft (GDV).

Beim Lagern kommt noch die Gefahr dazu, dass bei einem kleinen Umgebungsbrand das Feuer auf die Lithium-Batterien überspringen kann. Ein kleiner, löschbarer Brandherd wird dann zur großen Herausforderung für die Feuerwehr!

Eine Gefährdungsbeurteilung im Zusammenspiel mit der richtigen Lade- und Lagerlösung erhöht die Sicherheit im Betrieb wirkungsvoll. Es gibt nicht die immer gleiche Lithium-Batterie. Daher gibt es auch kein Schutzkonzept, was allgemeingültig angewendet werden kann. Zusätzlich gilt immer, die Hinweise der Hersteller von Energiespeicher und akkubetriebenen Geräte zu beachten.

Die passenden technischen Schutzmaßnahmen, wie z.B. geprüfter Transportbehälter, Sicherheitsschrank oder gar Brandschutzcontainer, kommt immer auf die Situation im Betrieb an.

**LADEN + LAGERN**



# Lagerung und Laden von Lithium-Batterien

## CEMO SICHERHEITSHINWEIS

### Sicherheitsregeln beim LADEN

- Niemals im Lagerbereich laden
  - Mehrere Meter Abstand von brennbaren Gegenständen einhalten
  - Niemals beschädigte oder defekte Akkus laden
  - Hitzestau beim Laden vermeiden
  - Nur mit originalem Ladegerät laden
  - Akku nach dem Laden sofort vom Stromnetz nehmen
  - Laden über Nacht gilt es zu vermeiden
- Unbeaufsichtigtes Laden bedeutet ein höheres Risiko!

### Sicherheitsregeln beim LAGERN

- Schutz vor Kurzschluss der Batteriepole
- Schutz vor mechanischer Beschädigung
- Separate Lagerung, d.h. keine Mischlagerung
- Bei Lagerung innerhalb von Gebäuden einen Abstand von 2,5 m zu anderen Einrichtungen einhalten oder in brandschutztechnisch abgetrennten Bereichen (z.B. Brandschutzcontainer, Sicherheitsschränke) lagern
- Umgehende fachgerechte Entsorgung beschädigter Produkte auch bei geringen Auffälligkeiten
- Nicht unmittelbar und dauerhaft hohen Temperaturen aussetzen
- Schulung der Mitarbeiter im fachgerechten Umgang mit Lithium-Batterien
- Bereitstellung geeigneter Feuerlöscher

**Das Löschen ist immer noch das umstrittenste Thema bei Lithium-Batterien:** Wasser kann bei geringen Mengen die Reaktionen eines Lithium-Ionen-Akkus zwar verschlimmern, jedoch haben große Mengen eine kühlende Wirkung und führen im Idealfall zur Unterbrechung des Thermal Runaways. Die Feuerwehr greift im Brandfall auch zu viel Wasser, um zu mindest ein Übergreifen der Flammen auf die Umgebung zu verhindern. Ein Löschangriff durch die Feuerwehr nach schneller Alarmierung ist daher entscheidend.

Beschädigte/defekte Batterien, Prototypen oder Batterien für die Entsorgung erfordern eine Gefährdungsbeurteilung und ggfs. darüberhinausgehende Schutzmaßnahmen.

## Weitere Lagerlösungen für Lithium-Batterien

### STAHLBAUWEISE

**F90 Brandschutzcontainer Zelle**  
mit DIBt-Zulassung



**F90 Brandschutzcontainer**  
mit DIBt-Zulassung



Jeweils auch als Regal-container erhältlich.



### BETONBAUWEISE

**F90 Brandschutzlager Zelle**



**F90 Brandschutzlager**  
als begehbare Variante



Fragen Sie nach unserem Ratgeber zur Lagerung von Lithium-Batterien.

# So finden Sie das passende Produkt für Ihren Einsatzbereich:



## CEMO Sicherheitsmatrix Lagerung von Li-Akkus

Sicherheits-  
klasse

### Werkzeugschrank

Einfacher Blechschrank  
Sicherung gegen ungewollten Zugriff

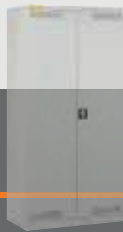

### Akku-Lager-schrank FMplus

+

Doppelwandiger Stahlschrank orientiert an FM-Standard



### Bestes Verhältnis aus Sicherheit und Wirtschaftlichkeit

### Akku-Lagerschrank

++

Feuerwiderstandsfähiger Brandschutzschrank  
geprüft in Anlehnung an DIN EN 1363-1

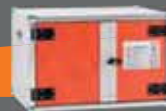

### Akku-Sicherheitsschrank

+++

Feuerwiderstandsfähiger Brandschutzschrank  
geprüft gemäß DIN EN 14470-1

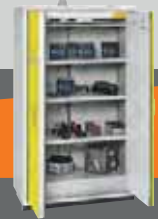

Batterie-Brand-tauglichkeit  
BBT-Index



Zeitfenster für Flucht, Hilfs- und Rettungsmaßnahmen



## Orientierung für Verwendung je nach Ergebnis der Gefährdungsbeurteilung \*



\* Gefährdungsbeurteilung abhängig von weiteren Faktoren, wie z.B. Vorgaben des Sachversicherers, Sprinkleranlage oder Werkfeuerwehr

Anstieg Risiko der Situation

### NEU: CEMO BBT-Index

CEMO hat als erstes Unternehmen den Begriff Batteriebrandtauglichkeit (BBT) geprägt. Durch reale Batteriebrandversuche wird die BBT getestet. Hierbei werden Druckstoß, Batteriebrand, Gasentwicklung und die Wärmeisolation geprüft. Aufbauend auf diesen Erkenntnissen wurden Sicherheitsklassen als Orientierung für das Lagern und Laden entwickelt.





# Akku-Lagerschrank FMplus PG 9

Schon ein einzelner, offen herumliegender Lithium-Akku eines akkubetriebenen Geräts kann einen Brand auslösen. Daher gibt es jetzt von CEMO den Akku-Lagerschrank FMplus als wirtschaftliche Einstiegslösung. Auf Basis der Gefährdungsbeurteilung kann dieser doppelwandige Stahlschrank als Schutzmaßnahme für neuwertige Lithium-Akkus von z.B. Powertools oder Gartengeräten eingesetzt werden.

- Es stehen 3 Schrankgrößen zur Auswahl:
- stabiler, doppelwandiger Stahlschrank mit wärmeisolierender Wirkung
  - abschließbare Türe mit 3-Punkt-Verriegelung
  - bei Bedarf mittels Vorhängeschloss abschließbar (Profilhalbzylinder schließanlagenfähig)
  - kaltrauchdichtes Gehäuse durch zusätzliche Türdichtungen
  - Entlüftungsöffnung zum bestimmungsgemäßen Anschluss an Abluftrohr ins Freie
  - Unterfahrbarkeit (8-9 cm) zum Positionieren und Evakuieren im Havariefall
  - standardmäßig mit Rauchmelder zur akustischen Alarmierung
  - Pulverbeschichtung Korpus lichtgrau (RAL 7035) und Tür hellrotorange (RAL 2008)
  - inklusive Warnaufkleber und Sicherheitshinweisen

Zum Lagern von Lithium-Akkus mit geringer Leistung (vgl. VdS 3103)  
Es wurde ein Batteriebrandversuch mit Powertool-Akkus durchgeführt.



**Sicher und kostengünstig lagern.  
Das Einsteigermodell FMplus**

Perfekter Schutz –  
mit sicheren Lagersystemen  
CEMO Expertentipp:  
Trennen Sie lagern und laden.  
So minimieren Sie die Brandlast.

Mehr Informationen unter:



Zubehör: Rollensatz



Zubehör: Kabeldurchführung



Zubehör: Adapter für Entlüftungsleitung



Bezeichnung	Lager- ebenen	Außenmaße cm (b x t x h)	Innenmaße cm (b x t x h)	Gewicht ca. kg	Best.-Nr.
Akku-Lagerschrank <b>FMplus US</b>	2	43 x 43 x 56	35 x 35 x 46	27	11651
Akku-Lagerschrank <b>FMplus S</b>	3	59 x 46 x 89	51 x 38 x 79	47	11652
Akku-Lagerschrank <b>FMplus L</b>	4	60 x 46 x 165	52 x 38 x 154	83	11653

## ZUBEHÖR FÜR AKKU-LAGERSCHRANK FMplus

Bezeichnung	Best.-Nr.
Einlegeboden für Akku-Lagerschrank FMplus S	11655
Einlegeboden für Akku-Lagerschrank FMplus L	11656
Rollensatz für Akku-Lagerschrank FMplus	11657
Zweiter Rauchmelder (vernetzbar mit Rauchmelder im Inneren)	11658
Vorhängeschloss mit Profilhalbzylinder NP 30x10 mm	11659
Kabeldurchführung für Akku-Lagerschrank FMplus (z.B. für Einbau firmeninterner Brandmeldetechnik)	11660
Adapter für Entlüftungsleitung für Akku-Lagerschrank FMplus	11661



NEU: per APP  
Preise und Lieferzeiten

# Akku-Lager- und Ladeschrank PG 9

Beim Laden von Lithium-Akkus wird dem Brandschutz ein hoher Stellenwert zugesprochen. CEMO bietet jetzt eine sichere Lösung dafür. Ausgestattet mit wichtigen Sicherheitseinrichtungen lassen sich die Brandfolgen dieser Energiespeicher auf ein Minimum reduzieren und die Sicherheit im Betrieb deutlich erhöhen.

- laden und/oder lagern mehrere Lithium-Akkus im Schrank
- frühzeitige Alarmierung im Schadensfall
- alle relevanten Sicherheitsregeln zum Laden von Lithium-Batterien werden eingehalten
- ideal um Akkus für den Ladevorgang von dem gelagerten Bestand abzuschirmen
- auch als Untertisch-Schrank unter der Werkbank einsetzbar

**Eigenschaften:**

- MPA-geprüfte Feuerwiderstandsfähigkeit über 60 min von Innen nach Außen in Anlehnung an DIN EN 1363-1
- Realer Batteriebrandversuch mit einer unabhängigen Universität durchgeführt
- Bauweise mit nicht brennbaren, feuerwiderstandsfähigen Komponenten
- spezielle Brandschutzdichtungen verhindern Flammenaustritt
- kaltrauchdichtes Verschlusssystem der Öffnungen
- transportierbar zum Positionieren am Aufstellort
- zweiflügelige, abschließbare Türen mit stabiler Verriegelung & Aufhängung
- Türlackierung in orange, ähnlich RAL 2004; Korpus in grau, ähnlich RAL 7035



Anwendungsbeispiel



Akku-Lagerschrank 8/5



Video Akku-Lager- und Ladeschrank



Einblick in die Entwicklungsarbeit: Realer Batteriebrandversuch mit E-Bike-Akkus war erfolgreich.

**NEU**



**Akku-Lagerschrank 8/10**  
standardmäßig mit 1 Einlegeboden auf halber Höhe. Optional 2 weitere Einlegeböden möglich (siehe Zubehör).

## AKKU-LAGERSCHRÄNKE

Bezeichnung		Außenmaße cm (b x t x h)	Innenmaße cm (b x t x h)	Gewicht ca. kg	Best.-Nr.	Versand
<b>Akku-Lagerschrank 8/5</b>	Zwei batteriebetriebene, akustische Rauchmelder - ohne Stromanschluss, ohne Lüftung -	80 x 66 x 52	73 x 53 x 45	105	11341	
	zusätzlich mit Stapelfüßen (vorgeschrieben beim Stapeln der Schränke 8/5)	80 x 66 x 62	73 x 53 x 45	108	11576	
<b>Akku-Lagerschrank 8/10</b>	Zwei batteriebetriebene, akustische Rauchmelder - ohne Stromanschluss, ohne Lüftung - mit Füßen	<b>NEU</b> 80 x 66 x 111	73 x 53 x 91	132	11692	

# Akku-Lager- und Ladeschrank PG 9



Akku-Ladeschrank 8/5 Basic

**Für alle Ladevarianten:**

- Wärmeabfuhr beim Laden durch Ventilator
- Unterbrechung des Ladestroms bei Öffnen der Türen (Türkontaktschalter)
- Ladestop im Stör- oder Havariefall
- Verschluss der Zu- und Abluftöffnung durch Thermoelemente

**Akku-Ladeschrank 8/5**

- Stromversorgung durch 4-fach Steckdosenleiste (3500 W, 16 A)

**Akku-Ladeschrank 8/10**

- Ladevarianten mit 2 senkrecht angeordneten 4-fach Steckdosenleisten zur Stromversorgung
- 230 V-Ausführung mit 1-phasiger Stromversorgung (3500 W / 16 A)
- 400V-Ausführung mit 3-phasiger Stromversorgung (2 x 3500 W / 2 x 16 A)

**Tipp:** Die 3-phasige Variante wird notwendig, wenn z.B. Akkus mit Schnellladegeräten geladen werden sollen, die einen größeren Strombedarf aufweisen als die 1-phasige Variante bereitstellen kann.

**NEU**



Akku-Ladeschrank 8/10 Premium Plus 3-phasig



**Neu:** Alle Varianten mit akustischem Warnton.

Premium und Premium Plus: Jetzt mit verbesserter Anschlussmöglichkeit für Kombialarmgeber (12V) und Anschluss an Brandmeldeanlage.

## AKKU-LADESCHRÄNKE

Bezeichnung	Typ	Außenmaße cm (b x t x h)	Innenmaße cm (b x t x h)	Gewicht ca. kg	Best.- Nr.	Ver- sand	
<b>Akku-Ladeschrank Basic</b>	8/5 1-phasig	80 x 66 x 52	73 x 53 x 45	106	11342		
	8/5 mit Füßen* 1-phasig	80 x 66 x 62	73 x 53 x 45	109	11577		
	8/10 mit Füßen 1-phasig <b>NEU</b>	80 x 66 x 111	73 x 53 x 84	135	11693		
	8/10 mit Füßen 3-phasig <b>NEU</b>	80 x 66 x 111	73 x 53 x 84	136	11696		
<b>Akku-Ladeschrank Premium</b>	Änderung zu Ladeschrank Basic: Strombetriebener Rauchmelder	8/5 1-phasig	89 x 66 x 52	73 x 53 x 45	106	11343	
	Zusätzlich zu Ladeschrank Basic: Stromlos-Schaltung auch bei Rauchdetektion, akustischer Warnton, potentialfreier Ausgang für Aufschaltung auf Brandmeldeanlage an Schrankaußenseite, 12V-Anschlussmöglichkeit von z.B. Zubehör Kombialarmgeber (optisch & akustisch)	8/5 mit Füßen* 1-phasig	89 x 66 x 62	73 x 53 x 45	109	11578	
		8/10 mit Füßen 1-phasig <b>NEU</b>	89 x 66 x 111	73 x 53 x 88	135	11694	
		8/10 mit Füßen 3-phasig <b>NEU</b>	95 x 66 x 111	73 x 53 x 88	136	11697	
<b>Akku-Ladeschrank Premium Plus</b>	Zusätzlich zu Ladeschrank Premium: Innenraumtemperatur-Anzeige, Fernalarmierung aufs Handy mittels SIM-Karte, weitere Funktionen über Fernzugriff	8/5 1-phasig	89 x 66 x 52	73 x 53 x 45	106	11344	
		8/5 mit Füßen* 1-phasig	89 x 66 x 62	73 x 53 x 45	109	11579	
		8/10 mit Füßen 1-phasig <b>NEU</b>	89 x 66 x 111	73 x 53 x 88	135	11695	
		8/10 mit Füßen 3-phasig <b>NEU</b>	95 x 66 x 111	73 x 53 x 88	136	11698	

\* Stapelfüße (vorgeschrieben beim Stapeln der Schränke 8/5)



# Akku-Lager- und Ladeschrank ZUBEHÖR PG 9



Mit Stapelfüßen unterfahrbar für einfaches Positionieren und schnelles Evakuieren im Brandfall ins Freie

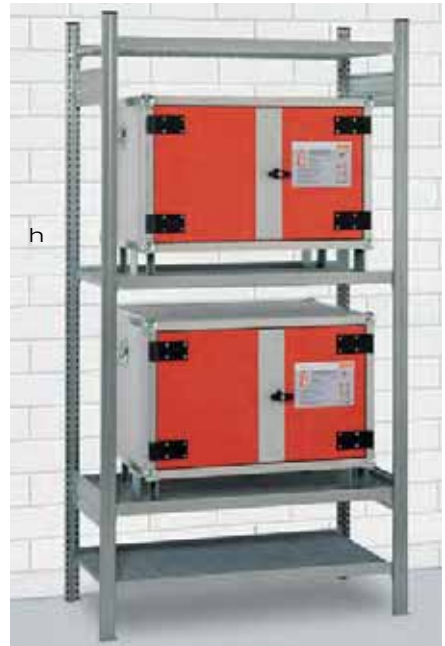
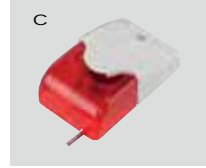

a Hohe Flexibilität für z.B. Verkabelung der hauseigenen Brandmeldeanlage

b Stapelfüße, Set

c Kombialarmgeber (Blitzleuchte)  
Optische und akustische Alarmierung im Havariefall, ideal zum schnellen Ergreifen weiterer Schutzmaßnahmen

d Vernetzbarer Rauchwarnmelder (akustisch) im 2er-Set. Serienmäßig in "Lagerung" und "Laden Basic" enthalten.

e Wirkungsvolles Aerosol-Löschmittel für Lithium-Akkus, für erste schnelle Löschnahme & Flammenunterdrückung, automatische pyrotechnische Auslösung, wartungsfrei

f Ideal zur Raumausnutzung und Vergrößerung der Ablagefläche bei kleinzelligen Lithium-Batterien (Gesamtkapazität der Lithium-Batterien für den Brandfall beachten)



g Einfaches Umstellen im Gebäude und das Evakuieren im Havariefall, Zwei von vier Lenkrollen haben eine integrierte Fußbremse

h Lagerebenen auf perfekte Arbeitshöhe einstellbar, Einsetzen der Schränke mittels Hochhubwagen oder Gabelstapler, inklusive Montage-material für Wandbefestigung

## ZUBEHÖR AKKU-LAGER- UND LADESCHRÄNKE

Bezeichnung	Maße cm (b x t x h)	Gewicht ca. kg	Best.-Nr.	Versand
a Feuerfeste Kabeldurchführung	14 x 2,5 x 14	1,3	11345	
b Stapelfüße, Set (stapeln nur für Schrankgröße 8/5)	10 x 6 x 10	3	11368	
c Kombialarmgeber, optisch & akustisch (100 dB) (nur für Laden Premium und Laden Premium Plus)	7,3 x 4,3 x 12,2	-	11389	
d Funk-Hitze- und Rauchwarnmelder, 2er-Set, batteriebetrieben vernetzbar, inkl. 2 Magnetplatten	ø 12,5 x 4,8	-	11560	
e Aerosol-Löschler (Löschpotential für 0,25 m³)	ø 6,5 x 3,8	-	11561	
f Einlegeboden (für Bodenebene oder als Zwischenebene)*	67 x 40 x 3,5	-	11508	
g Rollwagen, Traglast 240 kg, für bis zu 2 Schränke 8/5 oder 1 Schrank 8/10	80 x 60 x 15	11,3	11461	
h Regal, für bis zu 2 Schränke, inklusive Wandbefestigung (nur in Verbindung mit Stapelfüßen)	106 x 53,5 x 200	50	11562	
Leitungsschutzschalter-Kasten für 1-phasigen Schrank 8/10	Empfohlen bei gebäude- seitiger Steckdose ohne eigenen Schutzschalter	NEU	11713	wird montiert geliefert
Leitungsschutzschalter-Kasten für 3-phasigen Schrank 8/10		NEU	11714	

\* Trennteiler für Einlegeboden auf Anfrage.



## Akku-Sicherheitsschrank FWF 90 PG 9 FÜR LAGERUNG VON LITHIUM-BATTERIEN

Diese Sicherheitsschränke sind durch ihre feuerbeständige Bauweise sehr gut geeignet zur Lagerung von Lithium-Batterien. Die geprüfte Qualität spiegelt sich in der Feuerwiderstandsfähigkeit von 90 Minuten gemäß DIN EN 14470-1 für Feuer von außen nach innen wider. Zudem besitzt der Schrank durch seine einzigartige Bauweise mit nicht brennbaren Werkstoffen auch bei einem plötzlichen Entzünden von eingelagerten Lithium-Batterien von innen nach außen einen guten Feuerschutz. Diese Zeitspanne ist im Normalfall ausreichend bis zum Ergreifen weiterer Maßnahmen. Das Risiko der Brandausbreitung- und beschleunigung wird mit diesem Schrank erheblich reduziert und bei Flammenbildung von Lithium-Batterien im Inneren werden Folgeschäden an der Umgebung effektiv vermindert.



Kabeldurchführung als Zubehör  
siehe Seite 197



Akku-Sicherheitsschrank 12/20

Diese Sicherheitsschränke stehen für ein hohes Niveau an Sicherheit und bieten damit eine deutliche Unterstützung für die Gefährdungsanalysen zur Lagerung vor Ort. CEMO Sicherheitsschränke orientieren sich an den aktuellen Richtlinien des Gesamtverbands der Versicherungen (GDV) zur Lagerung von unbeschädigten Lithium-Batterien (Merkblatt „VdS 3103“). Wir empfehlen daher Rücksprache mit Ihrer Sachversicherung zu halten.

Hinweis: Standardmäßig mit gelben Türen (ähnlich RAL 1023), auf Wunsch auch grau (ähnlich RAL 7035).

Bezeichnung	Außenmaße cm (b x t x h)	Innenmaße cm (b x t x h)	Lagerebenen	Gewicht kg	Best.- Nr.	Versand
Akku-Sicherheitsschrank 11/6	110 x 57 x 63	87 x 43 x 46,6	1 Auszug	235	11051	
Akku-Sicherheitsschrank 6/20	60 x 59,5 x 196	51,6 x 48,3 x 160,3	4 Lagerebenen	340	11052	
Akku-Sicherheitsschrank 12/20	120 x 59,5 x 196	111,6 x 48,3 x 160,3	4 Lagerebenen	600	11053	

## Akku-Sicherheitsschrank PRO FWF 90 PG 9 FÜR LAGERUNG VON LITHIUM-BATTERIEN

Dieser Sicherheitsschrank gemäß EN 14470-1 verfügt über ausgereifte Schutzmechanismen, die den Brandfall durch Lithium-Batterien im Inneren sehr gut absichern können. Zum einen verschließen sich die Türen, sobald es in einer der Lagerebenen zum Brandereignis kommt. Zum anderen wurde eine spezielle Verriegelungstechnik verbaut, damit die Türen auch beim Durchzünden der austretenden Gase geschlossen bleiben. Für diesen Fall ist auch gewährleistet, dass die Türen nur wieder durch autorisierte Experten geöffnet werden können. Außerdem lässt sich der Schrank auch beliebig den unterschiedlichen Anforderungen anpassen.



Sprechen Sie uns auf Fachunterteilung, Kabeldurchführung, Stromversorgung, sensorgesteuerte Temperaturüberwachung und weitere Größen an.

Sprechen Sie uns an, wir beraten Sie gerne.

Bezeichnung	Außenmaße cm (b x t x h)	Innenmaße cm (b x t x h)	Lagerebenen	Gewicht kg	Best.- Nr.	Versand
Akku-Sicherheitsschrank Pro	119,5 x 59,5 x 208	110 x 44,5 x 183	4	469	11214	



# Transport von Lithium-Batterien

Lithium-Batterien gelten im Transportrecht als Gefahrgut. Eine UN-Zulassung des Behälters alleine rechtfertigt noch nicht alle Anforderungen, um den ADR-konformen Transport von Lithium-Batterien für alle Fälle durchzuführen. Wir empfehlen daher unseren Kunden, sich die entsprechende Fachkunde auf dem Gebiet anzueignen und die zuständigen Mitarbeiter umfangreich zu schulen, damit die Behälter vorschriftsmäßig eingesetzt werden.

Dazu zählt die entsprechende Kenntnis zu den offiziellen Verpackungsanweisungen (siehe Tabelle), der Kennzeichnung gemäß ADR und der Transportdurchführung. Dazu gehört auch der bewusste Umgang mit z.B. beschädigten Lithium-Batterien.

Werden Transportbehälter gemäß den Gefahrgutvorschriften korrekt verpackt, so können diese in der betrieblichen Praxis in vielen Fällen auch für die Aufbewahrung und Lagerung verwendet werden. Es empfiehlt sich dennoch eine Gefährdungsbeurteilung passend zur Situation vor Ort durchzuführen sowie die Sicherheitsfachkraft des Betriebs und ggf. den Sachversicherer einzubeziehen.

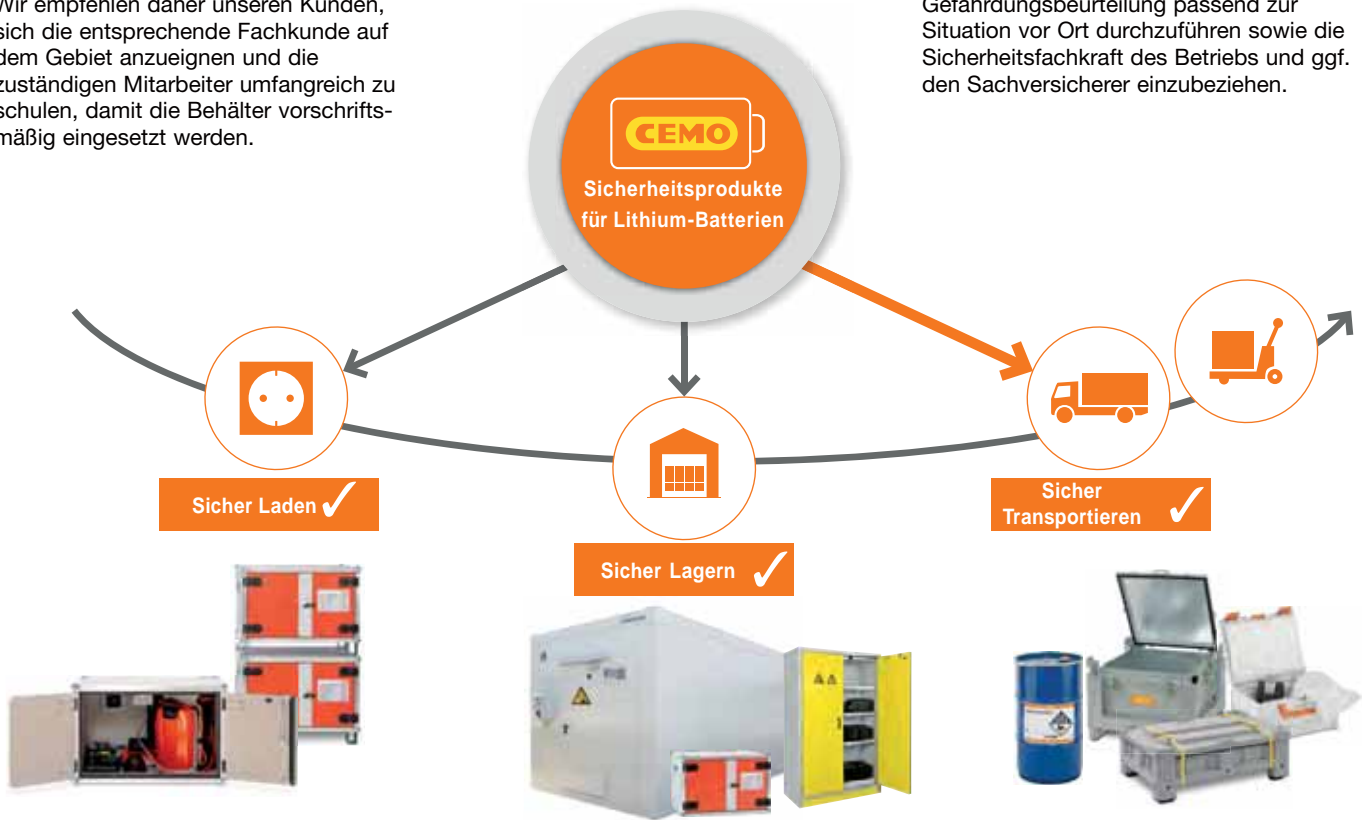

## SONDERVORSCHRIFTEN UND VERPACKUNGSANWEISUNGEN

	Sondervorschriften nach ADR	Verpackungsanweisungen nach ADR
Kleine, intakte Lithium-Batterien <100 Wh	SV188	-
Intakte Lithium-Batterien >100 Wh	SV230	P903
Prototypen	SV310	P910
Batterien zur Entsorgung/Recycling	SV377	P909
Beschädigte/defekte Batterien	SV376	P908
Kritisch beschädigte/defekte Batterien (transportunsicher)	SV376	P911

	Zulassung der Verpackung		Verpackungsanweisungen nach ADR				
	Verpackungsgruppe	UN-Codierung	Intakte Batterien >100 Wh (Normalfall)	Prototypen	Batterien zur Entsorgung/Recycling	Beschädigte/defekte Batterien	Kritisch beschädigte/defekte Batterien (transportunsicher)
			P903	P910	P909	P908	P911
Kunststoffsammelbehälter S	VG2	Y	✓	✓*	✓	✓*	✗
Kunststoffsammelbehälter L	VG2	Y	✓	✓*	✓	✓*	✗
Akku-Stahlsammelbehälter	VG1	X	✓	✓	✓	✓	✗
Akku-Sicherheitstonne	VG1	X	✓	✗	✓	✓	✗
Akku-Systembrandschutzbox	VG2	Y	✓	✓	✓	✓	✗

Bitte in allen Fällen auf ein konformes Verpacken und Transportieren achten.

\* prinzipiell möglich, nicht empfohlen

# Akku-Systembrandschutzbox Li-SAFE PG 9



- sicheres Transport- und Aufbewahrungssystem für Lithium-Batterien
- spezielle Brandschutz-Auskleidung aus nicht brennbaren Materialien
- formbare Spezialkissen verhindern ungewollte Bewegung der Akkus im Inneren der Box (im Lieferumfang enthalten)

- Boxen sind stapelbar und miteinander koppelbar
- 2 stabile Verschlusschnallen
- 2 Tragegriffe für einfaches Handling
- abschließbar mittels Vorhängeschloss (nicht im Lieferumfang)
- aus langlebigem, schlagzähem Kunststoff
- Inklusive Gefahrgut-Aufkleber



Defekte Akkus müssen bei der Arbeit sicher transportiert werden.



## Mögliche Anwendungen:

- UN-Zulassung für Lithium-Batterien der Verpackungsgruppe II
- für Lithium-Batterie bis maximal 5 kg
- Vorschriftsgemäßer öffentlicher Transport auf Straße möglich
- auch als stationärer Sicherheitsbehälter zur Lagerung einsetzbar
- brandgeschützte Aufbewahrung für unterwegs und z.B. auf der Baustelle
- ideal zum sicheren Separieren von Akkus mit hoher Gefährdung (z. B. defekte oder Quarantäne-Akkus)



Ein MUSS, wenn Akku-Geräte im Betrieb eingesetzt werden, da der Akku jederzeit kaputt gehen kann (Brandgefahr).



Erfolgreicher Brandversuch: die CEMO Brandschutzbox hält.

Bezeichnung	Außenmaße cm (l x b x h)	Innenmaße cm (l x b x h)	Anzahl Spezialkissen	Gewicht ca. kg	Best.- Nr.
Akku-Systembrandschutzbox Li-SAFE 2-S	40 x 30 x 21,5	30 x 19 x 9	2	4,5	11563
Akku-Systembrandschutzbox Li-SAFE 3-S	40 x 30 x 34	30 x 19 x 21,5	3	6	11564

## ZUBEHÖR

Weitere Größen auf Anfrage.

Spezialkissen für Akku-Systembrandschutzbox	11565
---	-------



## Akku-Sicherheitstonne PG 9

- 60 Liter Spannringdeckelfass
- Spezielles Ventil zur Druckentlastung im Schadensfall
- UN-Zulassung, für gefährliche Güter der Verpackungsgruppen I, II oder III
- zur Verwendung mit Vermiculite als Puffermaterial
- 60 kg zulässiges Gesamtgewicht
- ideal als Lagertonne von beschädigten Akkus für die Entsorgung
- zugelassen zum Transport von Lithium-Batterien (UN 3480 und UN 3090 von 0,5- 5kg)

- für Transport gelten besondere ADR-Bestimmungen (siehe Seite 208 Sondervorschriften und Verpackungsanweisungen)
- bitte beiliegende Verpackungshilfe beachten!
- inkl. 1/2 gefüllt mit Vermiculite und Kunststoffbeutel

**Ideal zur sicheren Verwahrung von defekten Akkus für eBikes, PowerTools, Gartengeräte uvm.**



Druckentlastung im Schadensfall nach dem Prinzip des Dampfkochoptops



Bezeichnung	Abmessungen cm (ø x Höhe)	Fassungsvermögen l	Leergewicht / Maximalgewicht kg	Best.- Nr.	Versand
Akku-Sicherheitstonne	38 x 66	60	4,9 / 60	11200	

### ZUBEHÖR

Sack Vermiculite (entspricht ca. 50l)	4,5	11205	
Inlaysack für Akku-Sicherheitstonne		11232	
Kunststoffbeutel für Einzelakku		11233	

## Akku-Stahlsammelbehälter PG 9



- 120 Liter Fassungsvermögen
- ideal als Lagerbehälter von beschädigten Akkus bis zu ihrer Entsorgung.
- robuster, feuerverzinkter Stahlbehälter mit stabilen Verschlusschnallen
- umlaufende Gummi-Dichtung schützt vor eindringender Nässe
- Deckel lässt sich leicht öffnen und hierbei einstufig arretieren



- unterfahrbar, stapelbar und kranbar für einfaches Handling
- zur Verwendung mit Vermiculite oder Blähglasgranulat als Puffermaterial (siehe Seite 211)
- UN-Zulassung für gefährliche feste Güter der Verpackungsgruppen I, II und III
- für Transport gelten besondere ADR-Bestimmungen (siehe Seite 208 Sondervorschriften und Verpackungsanweisungen), darf nur von fachkundigem Personal durchgeführt werden

Akku-Stahlsammelbehälter mit Vermiculite (s. Zubehör)

Bezeichnung	Außenabmessungen cm (l x b x h)	Innenabmessungen cm (l x b x h)	Fassungsvermögen l	Leergewicht / Maximalgewicht kg	Best.- Nr.	Versand
Akku-Stahlsammelbehälter	71,5 x 71,5 x 58	58 x 58 x 39	120	54 / 170	11201	

### ZUBEHÖR

Sack Blähglasgranulat (entspricht ca. 55 l)	12,5	11204	
Sack Vermiculite (entspricht ca. 50 l)	4,5	11205	
Inlaysack für Akku-Stahlsammelbehälter		11231	
Kunststoffbeutel für Einzelakku		11233	





## Kunststoff-Sammelbehälter PG 9

Optimales Lager- und Transportsystem

- UN-zugelassenes Lager- und Transportsystem für feste Gefahrgüter (eingestuft in Verpackungsgruppe II und III)
- stoßunempfindlicher PE-Kunststoff hoher Dichte (PEHD)
- Stapelbar und transportsicher
- Ideal zum Sammeln von Lithium-Batterien für Recycling und Entsorgung

- Aus Brandschutzgründen nur in Verbindung mit geeignetem Puffermaterial (z.B. Vermiculite oder Blähglasgranulat) verwenden
- für ADR-konformen Transport sind Verpackungsanweisungen zu beachten (z.B. P909 von Seite 208)
- Lieferung mit Deckel und Spanngurt



Bezeichnung	Außenabmessungen cm (l x b x h)	Innenabmessungen cm (l x b x h)	Fassungs- vermögen in l	Füllgewicht ca. kg	Best.-Nr.	Versand
Kunststoff-Sammelbehälter S	120 x 80 x 40	111,5 x 71,5 x 24,5	195	300	11202	
Kunststoff-Sammelbehälter L	120 x 100 x 76	112 x 92 x 60	610	400	11203	

### ZUBEHÖR

Sack Blähglasgranulat (entspricht ca. 55l)	12,5	11204	
Sack Vermiculite (entspricht ca. 50l)	4,5	11205	
Inlaysack für Kunststoff-Sammelbehälter S		11229	
Inlaysack für Kunststoff-Sammelbehälter L		11230	
Kunststoffbeutel für Einzelakku		11233	

## Puffermaterial für Lagerung und Transport

### Blähglasgranulat und Vermiculite

- nicht brennbar
- hohe Wärmeisolation
- saugstark bei Elektrolytaustritt
- nicht elektrisch leitend

Beide Materialien sind schon seit vielen Jahren bewährte und geprüfte Puffermaterialien für Gefahrgut-Verpackungen. So können diese Granulate bei sorgfältigem Einsatz ein Überspringen der Flammen von einer auf die andere Zelle verhindern. Gerade Blähglasgranulat ist für den Anwendungsfall Lithium-Batterien besonders geeignet, da es sich im Brandfall um die Zellen legt und eine schützende Schicht zur Abschirmung bildet.



Blähglasgranulat



Vermiculite



Bezeichnung	Füllgewicht ca. kg	Best.- Nr.	Versand
Sack Blähglasgranulat (entspricht ca. 55 l)	12,5	11204	
Sack Vermiculite (entspricht ca. 50 l)	4,5	11205	



## Sammelbehälter für die Lagerung im Gebäude PG 9

### Altbatterie-Box

Optimales Lager- und Transportsystem

- PE-Kunststoff hoher Dichte (PEHD)
- weitestgehend säurebeständig
- als Einzelbox bis zu 600 kg belastbar, im Stapel bis zu 450 kg pro Box
- bis zu 7 Boxen stapelbar
- zulässig für den Transport von Altbatterien nach ADR 4.1.4.1 P801
- stapelbar und transportsicher
- ausgestattet mit drei Kufen
- Kennzeichnung mit Gefahrenhinweisen



Nicht zugelassen für die Lagerung und den Transport von Lithium-Batterien

Inhalt l	Außenmaße cm (l x b x h)	Gewicht ca. kg	Best.-Nr.	Versand
300 mit 4 Füßen	100 x 63,5 x 64,5	14,3	11450	
525 mit 2 Kufen	120 x 80 x 80	30	11451	
610 mit 3 Kufen	120 x 100 x 76	37	8322	

### ZUBEHÖR

Inhalt l	Außenmaße cm (l x b x h)	Gewicht ca. kg	Best.-Nr.	Versand
Deckel für Box 300	103 x 65 x 7,5	5	10159	
Deckel für Box 525	121,5 x 81,5 x 6	6	8614	
Deckel für Box 610	121,5 x 101,5 x 6	7	8086	

## Leuchtstoffröhren-Sammelbox PG 8

- Behälter grau/orange aus hochwertigem PE
- zum Transport und Aufbewahren von Leuchtstoffröhren bis zu einer Länge von 155 cm
- optional mit Seitentür
- stapelbar, mit Arretierungsnocken

- mit Staplertaschen
- mit integrierten Handgriffen
- mit Deckelanschlag
- mit 3 Exzenterverschlüssen
- durch eine umlaufende integrierte Dichtung absolut spritzwasserdicht



Bezeichnung	Inhalt l	Außenmaße cm (l x b x h)	Innenmaße cm (l x b x h)	Gewicht ca. kg	Best.-Nr.	Versand
PE-Sammelbox 750, grau/orange, mit Seitentür	750	170 x 84 x 80	154 x 70 x 63	43	10336	
PE-Sammelbox 750, grau/orange	750	170 x 84 x 80	156 x 70 x 63	42	10335	

Weitere Größen und Ausführungen siehe Seite 256.

## Sammelbehälter für die Lagerung im Freien PG 9

### KFZ-Alt batteriebehälter

- stabile GFK-Ausführung ermöglicht eine saubere und sichere Lagerung von KFZ-Alt batteries
- zulässig für den Transport nach ADR 4.1.4.1 P801
- mit zwei Belüftungsöffnungen und einem verzinkten Stahlfußgestell für sicheren Stand

- alle Beschläge aus Edelstahl
- eingelegter Holzrost als ebene Grundfläche
- Deckel mit selbstsicherndem Schlosshaken und Haltebändern abschließbar
- Kennzeichnung mit Gefahrenhinweisen

Nicht zugelassen für die Lagerung von Lithium-Batterien



### KFZ-ALTBATTERIEBEHÄLTER

Inhalt l	Außenmaße cm (l x b x h)	Gewicht ca. kg	Best.-Nr.	Versand
200	89 x 59 x 81	23	3396	
400	120 x 80 x 81	37	3397	
700	134 x 99 x 110	50	3983	

# MOBIL-BOX mit Gefahrgut-Zulassung PG 9

## Mobil-Box

Die stabile Ausführung ermöglicht eine saubere und sichere Lagerung von gefährlichen, festen Gütern der Verpackungsgruppe II oder III und ist auch zum Transport nach ADR, RID und IMDG Code zugelassen. Der Behälter (grau), mit einem Inhaltvolumen von 170 l und 250 l, und Deckel (farbig) ist auch im befüllten Zustand leicht handhabbar. Durch den speziell geformten Deckel können bis zu 8 Behälter auf einer Europalette, zweilagig, sicher übereinander gelagert werden. Die Sicken in der Behälterwand ermöglichen das Entleeren mit dem Drehkranzstapler.

Die Mobil-Box ist für die folgenden Anwendungen besonders geeignet:

- Sammelbehälter für Abfälle und Werkstoffe z. B. Ölbindemittel, Farbreste etc.
- Bereitstellungs- und Transportbehälter für die Wiederaufbereitung, z. B. Putzlappen etc.
- Sammelbehälter für brennbare und umweltgefährdende Stoffe



bis zu 8 Behälter auf einer Europalette, zweilagig stapelbar



170 l      250 l



Deckel mit PU-Dichtung, brandklassifiziert, licht- und luftdicht, für feuchtigkeitsempfindliche Stoffe, Variante Deckel rot



Variante Deckel orange



Variante Deckel grün



Variante Deckel rot



Variante Deckel blau

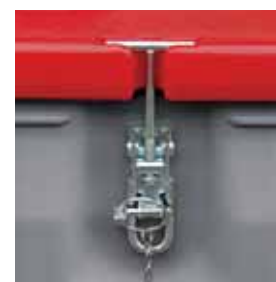

abschließbarer Mechanismus mit Metallbügel und Arretierfeder

Bezeichnung	Maße pro Verpackungseinheit cm (l x b x h)	Gewicht ca. kg	Best.-Nr. /Deckel				Versand
			orange	rot	grün	blau	
Mobilbox 170l	60 x 40 x 88	12	11453	11454	11455	11456	
Mobilbox 250l	60 x 60 x 89	15	11457	11458	11459	11460	



## Spraydosen-Sammelbehälter PG 9

### Fahrbarer Sammelbehälter für leere und teilentleerte Spraydosen.

#### Geprüfte Sicherheit durch UN-Zulassung 1H2W/X150/S...

- Zertifiziert für UN 1950 (Abfalldruckgaspackungen)
- Öffnung zum Einwurf der Spraydosen auch bei geschlossenem Deckel
- Deckel mit Gummidichtung und stabilem Schnappverschluss
- Zwei integrierte Entlüftungsöffnungen im Korpus für Luftzirkulation

- Zusätzliche Sicherheit durch Herstellung mit antistatischem Kunststoff, dadurch besonders geeignet zur Aufstellung im Gebäude
- Große Räder und vergütete Stahlachse zum besseren Bewegen auch in gefülltem Zustand; Maximalgewicht von bis zu 150 kg
- Korpus in grau, Deckel in orange
- Lieferung inklusive Vliestuch (zum Aufsaugen freierwerdender Flüssigkeiten) sowie Gefahrgut-Aufkleber "UN1950"

- Zum Transport nach ADR einschlägige Verpackungsanweisungen beachten

**Antistatische Ausführung:**  
Das Plus an Sicherheit für Werkstatt und Industriebetrieb



Deckel mit Gummidichtung und Schnappverschluss



Volumen 120 Liter



stabiler Schnappverschluss



Einwurf der Spraydosen ohne den Deckel zu öffnen



große Räder und integrierte Entlüftungsöffnungen



inklusive Vliestuch



**Leere Spraydosen niemals über Restmüll oder zusammen mit anderen Abfällen entsorgen!**

Bezeichnung	Maße cm (b x t x h)	Volumen l	Gewicht kg	Bestell-Nummer	Versand
Fahrbarer Sammelbehälter für Spraydosen	49,8 x 55,4 x 96	120	11	11346	

## Sicherheits-Entsorgungsbehälter PG 9

**Ein MUSS für jede sicherheitsbewusste Werkstatt und Industriehalle. Ideal für z.B. Putztücher, die mit entzündbaren Flüssigkeiten getränkt sind.**

- dichtschießender Deckel soll Selbstentzündung durch Sauerstoffabschluss verhindern
- selbstschließend durch maximalen Öffnungswinkel von 60°
- Belüftungslöcher und Abstand zum Boden reduziert Überhitzungsrisiko
- Fußpedal zur hygienischen, händefreien Deckelöffnung
- stabile Ausfertigung aus lackiertem Stahlblech
- verschleißfreie und langlebige Mechanik
- einfaches Handling und Entleeren durch geringes Eigengewicht
- optional: passende Kunststoffbeutel



Bezeichnung	Inhalt l	Maße cm (l x b x h)	Gewicht ca. kg	Best.- Nr.	Versand
Sicherheits-Entsorgungsbehälter	22,5	ø 36,5 x 39,5	5,6	11558	

### ZUBEHÖR

Kunststoffbeutel (50 Stck.)				11559	
-----------------------------	--	--	--	-------	--



## Ölabsauggeräte MOBIL PG 4

### Ölabsauggerät pneumatisch

Druckluftbetriebenes mobiles Ölabsauggerät

Ideal für den schnellen Ölwechsel an größeren Fahrzeugen wie Lkw, Traktoren, Pkw usw. Mit Hilfe von Druckluft wird im Behälter ein Unterdruck erzeugt. Danach kann mit Hilfe der Absaugsonden unabhängig vom Druckluftanschluss dezentral das Öl aus Motoren abgesaugt werden. Ideale Öltemperatur 70-80°C. Entleerung des Behälters über Druckluft.



Ölabsauggerät 90l mit in der Höhe verstellbarem exzentrischem Sammeltrichter

### Technische Daten 8726 und 10145

- fahrbarer Behälter 65l bzw. 90l mit Füllstandanzeige, Unterdruckanzeige und Sicherheitsventil 1 bar
- Druckluftanschluss 1/4"
- abnehmbare Werkzeugschale
- Absaugschlauch 2m mit Sondenadapter
- 7 verschiedene flexible und starre Sonden, Direktadapter für Mercedes, VW, BMW und Citroen
- Entleerungsschlauch 2m
- max. Absaugvolumen 52l bzw. 75l
- max. Trichterhöhe 188 cm (bei 10145)

### Technische Daten 10690 und 10691:

- fahrbarer Behälter 80l mit Füllstandanzeige, Unterdruckanzeige und Sicherheitsventil
- Druckluftanschluss 1/4"
- Absaugschlauch 1,5m mit Sondenadapter
- 5 verschiedene flexible und starre Sonden von 5mm bis 8mm
- Entleerungsschlauch



Ölabsauggerät 65l

Ölabsauggerät pneumatisch 80l



Ölabsauggerät pneumatisch 80l, mit Sammeltrichter

## ÖLABSAUGGERÄTE PNEUMATISCH

Bezeichnung / Inhalt l	Maße cm (l x b x h)	Gewicht ca. kg	Best.-Nr.	Versand
65l	60 x 42 x 86	26,9	8726	
90l, mit Sammeltrichter	62 x 42 x 138	38,2	10145	
80 l	44 x 49 x 77	24,5	10690	
80 l, mit Sammeltrichter	58 x 49 x 173	27,5	10691	

### Ölabsauggerät elektrisch

Das Ölabsauggerät Mobil wird der wachsenden Anforderung, Altöl direkt aus dem Sitz des Ölmesstabes aus dem Auto absaugen zu können, gerecht. Ein integrierter 12l Vorratsbehälter kann das abgesaugte Altöl direkt aufnehmen. Das Ölabsauggerät verfügt über eine spezielle selbstansaugende Kreiselpumpe, welche sehr starke Unterdrücke erzeugen kann.

### Technische Daten

Fahrbares Grundgestell komplett mit:

- selbstansaugender Kreiselpumpe, 230V, Fördermenge 2 bis 10 l/min

- Unterdruckmesser zur Überprüfung des Pumpenbetriebes und der erfolgten Entleerung
- Saugschlauch mit Schnellanschluss für die Sonden
- 4 verschiedene Absaugsonden (halbsteife Sonde Ø 6 x 800 mm, halbsteife Sonde Ø 8 x 800 mm, steife Sonde Ø 8 x 650 mm, steife Sonde Ø 9 x 650 mm)
- abnehmbarer Sondenhalter mit flüssigkeitsdichtem Boden zur Ansammlung des abtropfenden Öls
- herausnehmbarer durchsichtiger Sammelbehälter 12l
- geeignet für Öle bis SAE 140



## ÖLABSAUGGERÄT ELEKTRISCH

Bezeichnung	Maße cm (l x b x h)	Gewicht ca. kg	Best.-Nr.	Versand
12 l	32 x 32 x 90	19,5	8253	



## Absauggeräte MOBIL für Kraftstoffe PG 4

### Absaug- und Tanktrolley für Kraftstoffe, 2-Takt-Mix und Diesel

#### Bei Fehlbetankung, Unfall, Fahrzeugrückgabe, usw.

- mit Flammdurchschlagsicherung im Behälter
- 2 m Absaugschlauch und 3,2 m Zapfschlauch DN19
- Betrieb mit Elektropumpe 12 VDC
- Anschlusskabel 4,1 m mit Batteriepolklemmen und Erdungsklemme

- Abgabeseite mit Automatik-Zapfpistole, Auslaufrohr für Bleifrei
- Absaugen und Tanken umschaltbar über Kugelhähne
- flexible Sonde Ø 8 mm/1500 mm
- flexible Sonde Ø 12 mm/700 mm
- Adapter für Schlauch Ø 6 mm
- Adapter für Schlauch Ø 10 mm
- Halter für Sonden und Adapter (nicht am Trolley montiert)



Bezeichnung	Maße cm (l x b x h)	Gewicht ca. kg	Best.-Nr.	Versand
Absaug- und Tanktrolley 95 l	100 x 56 x 48	23	10762	

### KS-Mobil Easy 190 Liter Absauggerät für Kraftstoffe

#### 2-Takt-Mix und Diesel, bei Fehlbetankung, Unfall, Fahrzeugrückgabe usw.

- zugelassen zum Transport nach ADR
- für den mobilen Einsatz im Freien und im Gebäude
- mit explosionsunterdrückendem Einsatz
- mit Staplertaschen
- Betrieb mit Elektropumpe 12 VDC
- Anschlusskabel 4 m mit Batteriepolklemmen
- mit digitalem Durchflusszähler
- mit Erdungskabel 2 m
- mit Schlauch DN 16, 3 m, elektrisch leitfähig, für das Absaugen
- mit Schlauch DN 19, 4 m, elektrisch leitfähig, für die Abgabe
- Abgabe mit Automatik-Zapfpistole, Auslaufrohr für Bleifrei

- Absaugen und Tanken umschaltbar über Kugelhähne
- flexible Sonde Ø 8 mm/1500 mm
- flexible Sonde Ø 12 mm/700 mm
- Adapter für Schlauch Ø 6 mm
- Adapter für Schlauch Ø 10 mm
- Halter für Sonden und Adapter (nicht am Absauggerät montiert)



Bezeichnung	Maße cm (l x b x h)	Gewicht ca. kg	Best.-Nr.	Versand
KS-Mobil Easy 190 L Absauggerät mit Elektropumpe 12 V, 40 l/min und ATEX	80 x 60 x 59	35	11379	

### Fahrbares Absauggerät für Kraftstoffe, 2-Takt-Mix, Diesel und Öl

Das Gerät dient zum Absaugen aus Fahrzeug- und Kleingerätetanks. Kann eine explosionsfähige Atmosphäre entstehen, verlangt die Betriebs-sicherheitsverordnung und die Richtlinie 1999/92/EG (ATEX 137) zum Schutz der Gesundheit und der Arbeitssicherheit ein zugelassenes Gerät.

- entspricht der Explosionsschutzrichtlinie ATEX 94/9
- 2 m Absaugschlauch und 2 m Entleerungsschlauch
- Betrieb mit Druckluft, inklusive Druckminderer und Wartungseinheit
- Stellfläche des Transportwagens geeignet für vorhandene Kanister oder Fässer bis 60 kg
- Erdungskabel 3 m mit Zange
- mit Sauglanzen Ø 8 mm und Ø 12 mm
- mit Adaptern für Schläuche Ø 6/8/10 mm



Bezeichnung	Maße cm (l x b x h)	Gewicht ca. kg	Best.-Nr.	Versand
Fahrbares Absauggerät für Kraftstoffe	50 x 50 x 100	19,5	10090	

## Altölsammler PG 4

### Fahrbarer Altölsammler 80 Liter

- mit Sammeltrichter und Füllstandanzeige
- Entleerung mit Druckluft
- Sicherheitsventil

Bezeichnung	Maße cm (l x b x h)	Gewicht ca. kg	Best.-Nr.	Versand
Fahrbarer Altölsammler, 80l	44 x 49 x 173	25	10692	

Fahrbarer  
Altölsammler 80l



## Gefahrstoffsammler MOBIL PG 4

### Mobiler Gefahrstoffsammler GS-MOBIL für brennbare Flüssigkeiten Zulassung D/BAM 6744/31A (400l, 600l) und D/BAM 6743/31A (980l)

Zulassungen zeitlich unbegrenzt  
Der flexible Sammel-, Lager- und  
Transportbehälter für brennbare  
Flüssigkeiten ohne Auffangwanne  
(z. B. Altöl unbekannter Herkunft,  
Lösungsmittel, Verdünnungen u. v. a.).  
Die fest angebaute Staplerpalette  
ermöglicht ein leichtes und sicheres  
Transportieren. Ein integrierter Einfüll-  
trichter mit Schmutzsieb und ein fest  
installiertes Saugrohr mit Tankwagen-  
kupplung vereinfachen das Befüllen  
und Entleeren.  
Zur Bedienung durch jedermann erlaubt.  
Bauweise: Explosionsdruckstoßfest



Be- und Entlüftungsrohr zum  
Transport abnehmbar





Einfülltrichter



980 l

400 l

### GS-MOBIL FÜR A I BIS A III UND B - WIE OBEN BESCHRIEBEN -

Inhalt l	Maße in cm (l x b x h) ohne Entlüftungsrohr	Maße in cm (l x b x h) mit Entlüftungsrohr	Gewicht ca. kg	Best.- Nr.	Versand
400	96 x 96 x 114	96 x 96 x 310	196	7713	
600	96 x 96 x 141	96 x 96 x 300	250	7714	
980	121 x 121 x 141	121 x 121 x 300	310	7715	





## Go-Box für Bindemittel PG 9

- für Granulate, Bindemittel, etc.
- für den Gebrauch und die Lagerung innen und außen
- robuste Gummiräder
- abgewinkelter Deckel für Wasserablauf
- mit Exzenterverschluss aus Edelstahl
- mit Vorhängeschloss abschließbar, nicht im Lieferumfang, siehe S. 260
- benutzerfreundlicher, ergonomischer Handgriff
- 70 l Ladekapazität
- Deckel arretiert in der Senkrechten zum Be-/Entladen
- leichte Handhabung durch clevere Ausbalancierung
- reinigungsfreundlich
- aus chemikalienbeständigem PE – 100 % recycelbar
- Trennwand zum Einspannen in die Nuten der Go-Box als Zubehör



Zubehör:  
Trennwand

Bezeichnung / Inhalt l	Maße in cm (h x b x t)	Gewicht ca. kg	Best.-Nr.	Versand
Go-Box 70 für Bindemittel	107 x 59 x 39	10	11449	

### ZUBEHÖR

Bezeichnung	Maße cm (h x b)	Best.-Nr.	Versand
Trennwand für Go-Box 70	40 x 32	11286	

## Überfass PG 9

### Absichern von 1 Fass mit bis zu 210 Litern

- geprüfte Sicherheit durch UN-Zulassung 1H2 / X300 / S...
- leichtgängiges Aufdrehen des Deckels
- stapelbar zur Bereitstellung für den Notfall
- Werkstoff Polyethylen (HDPE) mit hoher Beständigkeit gegen aggressive Chemikalien
- 300 kg maximale Zuladung
- innere Abmessungen (Oben x Unten x Höhe): 68,9 x 64,9 x 99



Bezeichnung	Maße cm außen Ø x h	Auffangvolumen l	Gewicht ca. kg	Best.-Nr.	Versand
Überfass	78,7 x 104,7	360	22,5	11023	

## Zapfpistolenhalter für Fässer 60l und 200l PG 4

### Zapfpistolenhalter für Fässer 60l und 200l

- Halter aus verzinktem Stahlblech mit Klemmschrauben und Tropfbehälter aus Kunststoff
- geeignet zum Anbau an handelsübliche Blechspundfässer und L-Ring Kunststoff-Fässer
- einfaches Entnehmen des Tropfbehälters zum Leeren und Reinigen



### ZUBEHÖR ZAPFPISTOLENHALTER FÜR FÄSSER

Bezeichnung	Best.-Nr.	Versand
Zapfpistolenhalter für Fässer kpl., mit Klemmschrauben und Tropfgefäß	11044	



## Einfülltrichter und Auffangschalen PG 9

### GFK-Einfülltrichter

- mit und ohne Klappdeckel
- zum Aufsetzen auf Fässer
- sicherer Sitz
- keine Gefahr des Verschüttens

### PE-Auffangschale

- mit Schwapprand, verhindert Verschütten des Inhaltes
- Ausgießvorrichtung zum Umfüllen
- stabile Tragegriffe
- aus säurefestem Kunststoff, daher säure-, chemikalien-, öl- und benzinbeständig
- Größen 15l und 58l verschließbar und mit Abtropfmulden für Ölfilter versehen
- Größe 58l zusätzlich fahrbar
- Größen 20l und 55l mit 4-Kammern-System zum sicheren Transportieren und Entleeren über die 4 Ausgusskanten



PE-Auffangschale 20l mit GFK-Einfülltrichter ohne Klappdeckel



GFK-Einfülltrichter mit Klappdeckel



PE-Auffangschale 16l



PE-Auffangschale 15l verschließbar



PE-Auffangschale 20l und 55l



PE-Auffangschale 58l verschließbar

## GFK-EINFÜLLTRICHTER UND PE-AUFFANGSCHALEN

Bezeichnung	Volumen l	Außenmaße cm (l x b x h)	Gewicht ca. kg	Best.-Nr.	Versand
a GFK-Einfülltrichter ohne Deckel für 200 l-Fass	-	Höhe 15, ø 56	3	3342	
b GFK-Einfülltrichter mit Klappdeckel für 200 l-Fass	-	Höhe 18, ø 56	5	5348	
c GFK-Einfülltrichter ohne Deckel für 60 l-Fass	-	Höhe 16, ø 39	2,5	5493	
d PE-Auffangschale 16l	16	59 x 47 x 15	1	91605	
e PE-Auffangschale 20l	20	69 x 44 x 10,5	1,3	6892	
e PE-Auffangschale 55l	55	101 x 73 x 12,5	2,8	6891	
f PE-Auffangschale verschließbar 15l	15,1	51 x 44 x 15,5	1,2	10842	
g PE-Auffangschale verschließbar 58l	58	92 x 60 x 25	7,6	7908	



# CEMSORB-Bindemittel „UNIVERSAL“ und „ÖL“ PG 9

Mit den Cemsorb-Bindemitteln erhalten Sie ein leistungsfähiges Bindemittel, um havarierte oder verschüttete Gefahrstoffe unverzüglich aufzunehmen bzw. die Ausbreitung sicher zu verhindern.

**Vorteile:**

- Cemsorb-Bindemittel nehmen bis zum 18fachen ihres Eigengewichts an Flüssigkeiten auf.
- Cemsorb-Bindemittel lassen sich schnell und einfach einsetzen. Sie werden ein-

fach auf die ausgelaufene Flüssigkeit gelegt und in kürzester Zeit wird die Flüssigkeit aufgenommen. So ist der Unfallbereich oder Arbeitsplatz schnell wieder einsatzbereit.

- Dank ihres hohen Energiewertes sind sie bestens für die thermische Verwertung geeignet.

aufzunehmen. Wir empfehlen nicht den Einsatz auf Wasseroberflächen. Bitte verwenden Sie Cemsorb-Bindemittel „Universal“ um kleine Mengen unterschiedlicher technischer Flüssigkeiten aufzunehmen.

**Cemsorb-Bindemittel „Öl“ blau**

Cemsorb-Bindemittel „Öl“ wurde entwickelt um Öl und Öl-Derivate sicher aufzunehmen. Cemsorb Öl sind hydrophob, sie nehmen kein Wasser auf.

**Cemsorb-Bindemittel „Universal“ grau**

Cemsorb-Bindemittel „Universal“ wurde entwickelt um alle Typen von Flüssigkeiten



Cemsorb-Tücher „Öl“



Cemsorb-Tuchrolle „Öl“



Cemsorb-Tuchrolle „Universal“, mehrfach perforiert, auf beiden Seiten verstärkt und fussfrei



Cemsorb-Teppich „Öl“ rutschfest, dicht, verstärkt



Cemsorb-Schlängel „Öl“

Cemsorb-Fassabdeckung „Universal“, verstärkte und fussfreie Oberfläche

Bezeichnung	Aufnahme in l / V.E.	Abmessung cm	Fläche m <sup>2</sup> / V.E.	Verkaufseinheit / V.E.	Gewicht ca. kg / V.E.	Öl (blau bzw. weiß)	Universal (grau)	Versand
						Best.-Nr.	Best.-Nr.	
a Cemsorb-Tücher Heavy weight perforiert in der Breite	113	40 x 50	20	100 Tücher / Karton	6	8793	8794	
b Cemsorb-Tuchrolle Heavy weight quer perforiert	180	40 x 4000	32	2 Rollen / Karton	9,6	8795	8796	
c Cemsorb-Tuchrolle Heavy weight mehrfach perforiert	48	40 x 2500	10	1 Rolle / Spenderkarton	3,5	-	8797	
d Cemsorb-Teppich Heavy weight rutschfest, dicht, verstärkt	41,3	80 x 120	9,5	10 Teppiche / Karton	4,4	10412	-	
e Cemsorb-Teppich Heavy weight rutschfest, dicht, verstärkt	103	80 x 3000	24	1 Teppich / Karton	10,9	-	8798	
f Cemsorb-Schlängel mit Flocken gefüllt	80	Ø 7,5 x 120	-	20 Schlängel / Karton	8	8799	8800	
g Cemsorb-Fassabdeckung	31,5	Ø 56	6,15	25 Stück / Plastikbeutel	2,1	-	8803	

# CEMSORB-Notfallsets PG 9



Anwendung des Ölsaugteppichs aus dem Cemsorb-Notfallset Agrar



Cemsorb-Notfallset



Cemsorb Notfallbox „Universal“



Cemsorb-Notfallset Agrar



Cemsorb-Notfall-Trolley

Bezeichnung	Inhalt	Aufnahme in l/V.E.	Abmessung cm (l x b x h)	Gewicht ca. kg / V.E.	Öl (blau)	Universal (grau)	Versand
					Best.-Nr.	Best.-Nr.	
a Cemsorb-Notfallset Agrar	1 Paar Handschuhe, 2 Entsorgungssäcke, 22 Ölsaugtücher 30 x 30 cm weiß, 1 Ölsaugschlängel weiß 1,20 m x 7,5 cm, 5 Wischtücher, 2 gelbe Universaltücher 40 x 50 cm, 1 dichter Ölsaugteppich 60 x 80 cm (Oberfläche braun)	20	32 x 32 x 16	2	10413	-	
b Cemsorb-Notfallset	1 Paar Handschuhe, 2 Entsorgungssäcke, 32 Tücher 30 x 30 cm, 1 Schlängel 1,20 m x 7,5 cm, 5 Wischtücher	20	32 x 32 x 16	2	8804	8805	
c Cemsorb-Notfall-Trolley	1 stabile PE-Box (10133), 100 Stück Tücher universal (8794), 20 Schlängel Universal (8800), 1 Stück Notfallset Universal (8805)	197	80 x 60 x 53	32	-	10014	
d Cemsorb-Notfallbox	1 stabile PE-Box (8615), 100 Stück Tücher universal (8794), 20 Schlängel Universal (8800), 1 Stück Notfallset Universal (8805)	197	120 x 60 x 54	35	-	8543	





NEU: per APP  
Preise und Lieferzeiten



# TRANSPORT- UND LAGERBEHÄLTER





# Ladungssicherung – Verantwortlichkeit

Die Praxis zeigt, dass Ladungssicherung oftmals ungenügend oder fehlerhaft betrieben wird. Dabei trägt die Ladungssicherung erheblich zur Verkehrssicherheit bei, denn unzureichende Maßnahmen bei der Ladungssicherung verursachen neben den Schäden am Ladegut auch möglicherweise Schäden an unbeteiligten Dritten. Daher ist es unabdingbar, die rechtlichen Rahmenbedingungen zu kennen und sich über die daraus resultierenden Verantwortlichkeiten bewusst zu sein.

Mit dieser Zusammenfassung soll ein Überblick vermittelt werden in Bezug auf die Verantwortung in Sachen Ladungssicherung.

Nach deutschem Recht werden dem **Verlader/Absender** (z.B. Lademeister des Absenders), **Frachtführer** und dem **Fahrzeugführer** sowie dem **Fahrzeughalter** Verantwortlichkeiten im Bereich der Ladungssicherung zugewiesen. Grundsätzlich muss bei der Verantwortung unterschieden werden zwischen der zivilrechtlichen Verantwortung und der öffentlich-rechtlichen Verantwortung.

## 1. Zivilrechtliche Verantwortung

### 1.1. Beförderungssichere Verladung (Verlader/Absender):

Der Verlader/Absender hat das Gut auf die Ladefläche zu verbringen, und die Pflicht, das Gut so zu befestigen (mittels Zurrgurten, Ketten, Keilen oder anderen geeigneten Hilfsmitteln) und zu verstauen (verladen), dass durch dynamische Einflüsse während der Fahrt (z. B. Stöße, Erschütterungen, Bremsungen) das Gut gegen Umfallen und Verschieben auf der Ladefläche sowie gegen Herabfallen vom Fahrzeug gesichert ist.

### 1.2. Betriebssichere Verladung (Frachtführer):

Der Frachtführer hat ein geeignetes Fahrzeug mit angemessenen Vorrichtungen zur Ladungssicherung (z.B. Zurrpunkte) zu stellen und dafür Sorge zu tragen, dass die Betriebssicherheit nicht leidet und die Fahrzeugfunktionen ständig gegeben sind. Des Weiteren ist er für die Einhaltung der Abmessungen, Achslasten und des Gesamtgewichtes sowie des Lastverteilplans verantwortlich.

**ACHTUNG: Erfolgt eine Umladung der Ladung während des Transports auf ein anderes Fahrzeug durch den Frachtführer, so führt dies zu einer Haftung des Frachtführers. Der Frachtführer haftet in diesem Fall für eine unzureichende Ladungssicherung und mögliche Verladefehler die aus dem Umschlagsvorgang resultieren.**

## 2. Öffentlich-Rechtliche Verantwortung

Für die Ladungssicherung, zu der die **gesetzliche Verpflichtung** vorherrscht, sind die Vorgaben der StVZO und der StVO von Bedeutung.

**Wer sich der öffentlichen Verantwortung im Straßenverkehr nicht stellen möchte und seiner Pflicht zur Ladungssicherung nicht nachkommt, kann mit Bußgeldern oder Einträgen im Verkehrszentralregister und Gewerbezentralregister bestraft werden. Gesetz dem Falle, dass fahrlässig gehandelt wird oder vorsätzlich Regeln missachtet werden, können auch Strafverfahren eingeleitet werden. Das gilt für den Verlader/Absender, Frachtführer, Fahrzeugführer und Fahrzeughalter.**

### Gesetzliche Regelung der Ladungssicherung im öffentlich-rechtlichen Bereich:

#### 2.1. § 22 Abs. 1 StVO: Ladung

Die Ladung einschließlich Geräte zur Ladungssicherung sowie Ladeeinrichtungen sind so zu verstauen und zu sichern, dass sie selbst bei Vollbremsung oder plötzlicher Ausweichbewegung nicht verrutschen, umfallen, hin- und herrollen, herabfallen oder vermeidbaren Lärm erzeugen können. Dabei sind die anerkannten Regeln der Technik zu beachten. **Verantwortlich: Verlader/Absender und der Fahrzeugführer.**

#### 2.2. § 23 Abs. 1 StVO: Sonstige Pflichten des Fahrzeugführers

Der Fahrzeugführer ist dafür verantwortlich, dass seine Sicht und das Gehör nicht durch die Besetzung, Tiere, die Ladung, Geräte oder den Zustand des Fahrzeugs beeinträchtigt werden. Er muss dafür sorgen, dass das Fahrzeug, der Zug, das Gespann sowie die Ladung und die Besetzung vorschriftsmäßig sind und dass die Verkehrssicherheit des Fahrzeugs durch die Ladung oder die Besetzung nicht leidet. Er muss auch dafür sorgen, dass die vorgeschriebenen Kennzeichen stets gut lesbar sind. Vorgeschriebene Beleuchtungseinrichtungen müssen an Kraftfahrzeugen und ihren Anhängern sowie an Fahrrädern auch am Tag vorhanden und betriebsbereit sein, sonst jedoch nur, falls zu erwarten ist, dass sich das Fahrzeug noch im Verkehr befinden wird, wenn Beleuchtung nötig ist (§ 17 Abs. 1).

#### 2.3. § 30 Abs. 1 StVZO: Beschaffenheit der Fahrzeuge

Fahrzeuge müssen so gebaut und ausgerüstet sein, dass  
a) ihr verkehrsüblicher Betrieb niemanden schädigt oder mehr als unvermeidbar gefährdet, behindert oder belästigt,

b) die Insassen insbesondere bei Unfällen vor Verletzungen möglichst geschützt sind und das Ausmaß und die Folgen von Verletzungen möglichst gering bleiben.

#### 2.4. § 31 Abs. 2 StVZO: Verantwortung für den Betrieb der Fahrzeuge

Der Fahrzeughalter darf die Inbetriebnahme nicht anordnen oder zulassen, wenn ihm bekannt ist oder bekannt sein muss, dass der Fahrzeugführer nicht zur selbständigen Leitung geeignet oder das Fahrzeug, der Zug, das Gespann, die Ladung oder die Besetzung nicht vorschriftsmäßig ist oder dass die Verkehrssicherheit des Fahrzeugs durch die Ladung oder die Besetzung leidet.

## 3. Zusammenfassung

Durch den § 22 Abs. 1 StVO wird die Ladungssicherung vorgeschrieben. Wer daraus resultierend die Ladungssicherung durchführt, wird zivilrechtlich geklärt (vgl. 1. Zivilrechtliche Verantwortung).

Durch den § 23 Abs. 1 StVO wird die Verantwortung für die Ladungssicherung dem Fahrzeugführer übertragen. Der Fahrzeughalter hat laut § 30 Abs. 1 StVZO ein geeignetes ausgerüstetes Fahrzeug einzusetzen und dafür zu sorgen (vgl. 2.4. Grundlage § 31 Abs. 2 StVZO), dass diese Ausrüstung für den jeweiligen Transport ausreichend ist.

Bei der Anwendung der Ladungssicherung sind die anerkannten Regeln der Technik zu beachten (§ 22 Abs. 1 StVO; z.B. VDI Richtlinien 2700 und DIN EN Normen). Auf ihrer Basis müssen die tatsächlichen Maßnahmen zur Ladungssicherung durchgeführt werden. Wer die öffentlich-rechtliche Verantwortlichkeit zur Ladungssicherung durch Vereinbarungen oder Beauftragungen delegieren möchte (z.B.: auf den Frachtführer), muss dabei folgendes beachten:

- Es muss eine ausdrückliche Beauftragung / ein ausdrücklicher Auftrag vorliegen
- Der/die Beauftragte muss fachlich geeignet sein und technisch in der Lage sein
- Stichprobenartige Kontrollen sind durchzuführen, um die übertragenden Pflichten auf ordnungsgemäße Ausführung zu kontrollieren.

Die Kontrollen sind zu dokumentieren. Sollten Sicherheitsmängel auffallen, sind Maßnahmen zu ergreifen, um diese abzustellen.

# Bedeutung für die CEMO-Produkte

Für in Umlauf bzw. in den Verkehr gebrachte CEMO-Produkte, werden die grundlegenden Sicherheits- und Gesundheitsschutzanforderungen eingehalten.

Bereits bei der Konstruktion und der anschließenden Fertigung wird darauf geachtet, dass die Produkte mit geeigneten Einrichtungen zur Ladungssicherung (z. B. Transportverpackungen, Zurrpunkte, ausreichend dimensionierte Krafteinleitungsflächen etc.) ausgerüstet sind. Damit werden Risiken durch herabfallende oder herausgeschleuderte Gegenstände, Risiken durch Oberflächen, scharfe Ecken und Kanten sowie Risiken durch Verlust der Standsicherheit (z. B. durch geringe Aufstandsflächen) vermieden.

Damit können, sofern die gesetzlichen Bestimmungen zur Ladungssicherung eingehalten werden, unkontrollierte Lageveränderung beim Transport und weitere generelle Sicherheitsrisiken in Hinsicht auf die Beförderung ausgeschlossen werden.

## 1. Ladungssicherung bei CEMO-Fässern

### 1.1. Antirutschmatte (Reibschluss)

Antirutschmatten sind heute nahezu Standard als Ladungssicherungsmaßnahme. Die Reibkräfte wirken einem Verrutschen der Last entgegen und unterstützen alle Ladungssicherungsmaßnahmen. Der Gleitreibwert  $\mu$  ist immer kleiner als 1. Beispiel: Der Gleitreibwert zwischen Metall und nassem Holz liegt in der Regel bei 0,2-0,25  $\mu$ . In der Anwendung einer Antirutschmatte erhöht sich der Reibwert auf 0,6  $\mu$ . Das entspricht einer Ladungssicherung von 60 % nur durch Reibung! Dies hat zur Folge, dass die Anzahl der verwendeten Zurrgurte evtl. reduziert werden kann.

Wir empfehlen, zur Erhöhung des Reibwertes bei der Verladung von CEMO-Fässern die Auflagekufen auf jeder Seite mit Antirutschmatten zu unterlegen. Beim Unterlegen mehrerer Mattenstücke ist die Anordnung so zu wählen, dass keine Teile der Auflagekufen mit der Fahrzeugladefläche Kontakt haben.

### 1.2. Zurrgurte (Kraftschluss durch Niederzurren)

Zurrgurte, -seile und -ketten müssen entsprechend den Angaben des Herstellers benutzt und ggf. auch ausgesondert werden. Bei Zurrgurten darf die zulässige Zugkraft des Gurtmaterials nicht mit der Vorspannkraft der Ratsche beim Niederzurren verwechselt werden. Die notwendigen Angaben über Zugkraft, Handkraft und Spannkraft sind auf dem Etikett des Zurrmittels zu finden. Zur Ergänzung der Befestigungsmethode

nach 1.1. und 1.3. ist das CEMO Fass zusätzlich mit min. 2 Zurrgurten zu überspannen und an beiden Seiten an den Zurrpunkten der Fahrzeugladefläche zu befestigen. Grundsätzlich richtet sich die Anzahl der Zurrgurte nach dem Massegewicht des Ladegutes und den angewendeten Maßnahmen nach 1.1 und 1.3.

### 1.3. Halter für Spannkette (Kraftschluss durch Direktzurrung)

CEMO Auflagekufen sind serienmäßig mit Halter für Spannketten mit einer Zugkraft von max. 2000 daN ausgestattet, bzw. können nachgerüstet werden. Beim Einsatz von Spannketten kann die Anzahl der Zurrgurte reduziert werden (siehe 1.2).

### 1.4. Anschlagflächen (Formschluss)

Wenn möglich sind zur Ladungssicherung auch Anschlagflächen mit zu verwenden. Die vordere Laderaumbegrenzung (Stirnwand) kann unter Berücksichtigung von deren Festigkeit und des fahrzeugspezifischen Lastverteilungsplans neben zusätzlich montierten Blockier- vorrichtungen Verwendung finden.

### 1.5 VDI-Richtlinien

Folgende Richtlinien zur Ladungssicherung sind zu beachten:

- VDI 2700 Ladungssicherung auf Straßenfahrzeugen
- VDI 2700a Ausbildungsnachweis Ladungssicherung
- VDI 2700 Blatt 1 Ausbildung und Ausbildungsinhalte
- VDI 2700 Blatt 2 Zurrkräfte
- VDI 2700 Blatt 3.1 Gebrauchsanleitung Zurrmittel
- VDI 2700 Blatt 3.2 Einrichtung und Hilfsmittel zur Ladungssicherung
- VDI 2700 Blatt 4 Lastverteilungsplan

Die Richtlinie VDI 2700 Ladungssicherung auf Straßenfahrzeugen ist das Standardwerk, das die Prinzipien und bewährten Methoden zur Ladungssicherung aufzeigt.



Ladungssicherung mit Antirutschmatte und Zurrgurten (Niederzurren) am Beispiel eines Mobilien Bewässerungssystems 2.000 Liter



# GFK-Fässer

CEMO-FÄSSER werden unter Einsatz der modernsten Fertigungstechniken aus GFK (glasfaserverstärktem Kunststoff) produziert. Das eingesetzte Vakuum-Injektionsverfahren ermöglicht eine rationelle Fertigung von verschiedenen Größen unterschiedlicher Fassformteile. Die gefertigten Produkte haben beiderseitig

glatte Oberflächen und eine gleichmäßige Wandstärke. Beide Fasshälften sind durch eine glatte, absolut dichte Laminiernaht bzw. Gießnaht fest zu Fasseinheiten verbunden.

CEMO-Fässer gewährleisten damit einen optimalen Qualitätsstandard, für einen sicheren Einsatz über viele Jahre.

großer Einfülldom für verlustfreies Befüllen und Transportieren

chemikalienbeständig z. B. AHL, Pflanzenschutzmittel

Wände innen glatt, daher gut zu reinigen

dauerhaft witterungs- und korrosionsbeständig

transparente Fasswände für leichte Füllstandskontrolle

bis zu 70% leichter als Stahlfässer

GFK ist einfach zu reparieren



Fass in Sonderausführung mit Belüftungstutzen im Domdeckel und Befüllanschluss mit freier Fließstrecke



INDIVIDUELLE AN- UND EINBAUTEILE UND EINE GROSSE AUSWAHL AN ARMATUREN



Für einen sicheren Transport mit Schwallwänden ausgestattet.



Der CEMO 3-Loch-Flansch ermöglicht die problemlose Montage verschiedenster Armaturen.

CEMO Standard-Fässer gibt es oval, koffer- und kastenförmig für die unterschiedlichsten Einsatzbereiche, von 200l - 15.500l.



CEMO Weidefässer besitzen einen speziellen Lichtschutz zur Vermeidung von Algenbildung. Sie sind lichtundurchlässig eingefärbt und somit besonders UV-beständig.



Speziell für den Einsatz auf Unimog-Fahrzeugen gibt es Fässer oval oder kofferförmig von 1000l - 5000l, auch als Schnellläufer-Ausführung mit Schallwänden.



Für den Einsatz im kommunalen Bereich bietet CEMO mobile Bewässerungssysteme von 1000l - 6000l mit unterschiedlichen Anbauteilen.



Anwendungsbeispiel: Fäkalienentsorgung in den Zügen bei der Deutschen Bahn.





## GFK-Fässer oval PG 8

### Fässer, oval aus glasfaserverstärktem Kunststoff, GFK

- für drucklosen Betrieb
- Grundtyp: Einfülldom ø 360 mm mit Schnellverschlussdeckel bzw. Einfülldom ø 420 mm mit Klappdeckel
- Belüftungsventile im Deckel montiert
- Auslauföffnung mit 3-Loch-Flanschanschluss
- Auflagekufen fest angebaut (hochdruckimprägniertes Holz, ab 7.000 l Stahl verzinkt)
- Schnellläufer-Ausführung: zusätzlich Schwallwände in der oberen und unteren Fasshälfte



Fass mit Holzkufern

Weidefass mit Anbautränke

Inhalt l	Maße cm (l x b x h) Länge inkl. Kufen	Dom ø mm	Gewicht ca. kg	Best.-Nr. / Dom			Versand
				vorn	mittig	hinten*	
600	137 x 92 x 91	360	40	-	1001	-	
750	165 x 92 x 91	360	45	-	1002	-	
1000 lang	215 x 92 x 91	360	56	-	1003	-	
1000 kurz	146 x 122 x 104	360	57	-	1004	-	
1000 Schnellläufer	146 x 122 x 117	420	85	-	1073	-	
1500	201 x 122 x 104	360	82	-	1009	-	
1600 Schnellläufer	166 x 150 x 138	420	117	-	1076*	-	
2000 kurz	190 x 143 x 138	420	100	-	1824	-	
2000 kurz mit Einbuchtung	190 x 143 x 138	420	99	-	1065*	-	
2000 kurz Schnellläufer mit Einbuchtung	190 x 143 x 138	420	126	-	1077	-	
2000 lang	266 x 122 x 104	360	105	1010	-	1012*	
3000	276 x 143 x 138	420	130	1059	-	1060*	
4000	366 x 143 x 138	420	173	1061	-	1062*	
5000	366 x 154 x 152	420	218	1063	-	1064*	
6000	343 x 179 x 170	420	280	5101	-	5102*	
7000	400 x 179 x 170	420	401	1025	-	1026*	
8500	430 x 188 x 182	420	470	6674	-	6675*	
10000	500 x 188 x 182	420	538	3083	-	3120*	

Zubehör für Fässer, oval (mit 3-Loch-Flansch) siehe Seite 230-232

### WEIDEFÄSSER SIND ZUR VERMEIDUNG VON ALGENBILDUNG LICHTUNDURCHLÄSSIG GRAU EINGEFÄRBT

Inhalt l	Maße cm (l x b x h) Länge inkl. Kufen	Dom ø mm	Gewicht ca. kg	Best.-Nr. / Dom			Versand
				vorn	mittig	hinten*	
600	137 x 92 x 91	360	40	-	1798	-	
750	165 x 92 x 91	360	45	-	1049	-	
1000	215 x 92 x 91	360	56	-	1050	-	
1500	201 x 122 x 104	360	82	-	1051	-	
2000 lang	266 x 122 x 104	360	105	1052	-	1614*	
3000	276 x 143 x 138	420	130	2250	-	2219*	
4000	366 x 143 x 138	420	173	2462	-	2218*	
5000	366 x 154 x 152	420	218	2463	-	1848*	
6000	343 x 179 x 170	420	280	5319	-	5654*	
7000	400 x 179 x 170	420	401	1722	-	3179*	
8500	430 x 188 x 182	420	470	6681	-	6682*	
10000	500 x 188 x 182	420	538	3189	-	3679*	

\* Sonderausführung, wird auftragsbezogen gefertigt

### ZUBEHÖR FÜR WEIDEFÄSSER

Bezeichnung		Best.-Nr.	Versand
	Anbautränke einfach	für Auslauf DN75 1056	
		für Auslauf DN100 10771	
	Anbaufansch für 2 Tränkebecken	5790	

# GFK-Fässer kofferförmig PG 8

## Fässer, kofferförmig

- aus glasfaserverstärktem Kunststoff, GFK
- Auslauföffnung mit 3-Loch-Flanschanschluss
- Auflagekufen aus Stahl

## Vorteile von GFK-Fässern, kofferförmig:

- optimale Ausnutzung der Ladefläche
- mehr Transportvolumen bei zulässigem Gesamtgewicht gegenüber Stahlfässern
- Restauslauf

## Fässer für Unimog, Multicar und Pfau:

- Einfülldom ø 420 mm mit Klappdeckel
- kompakte Form, Stirnseiten, Ober- und Unterboden gewölbt
- Schwallwände in oberer und unterer Fasshälfte
- Belüftungsventile im Deckel montiert
- Auslauföffnung mit 3-Loch-Flanschanschluss
- Kreuzschwallwände



Fass 13500 l



Anwendungsbeispiel mit Fahrzeug





















Fass 1800 l



Fass 500 l

dargestellte Zurrgurte nicht im Lieferumfang

Inhalt l	Maße cm (l x b x h) Länge inkl. Kufen	Einfüllöffnung / Dom	Gewicht ca. kg	Best.-Nr.	Versand
300	102 x 62 x 72	Einfüllöffnung ø 190 mm mit Schraubdeckel	24	2854	
400	133 x 62 x 72		28	2855	
500 lang	162 x 62 x 72		35	2856	
500 kurz	105 x 95 x 71		41	5944	
600	131 x 63 x 102		45	5910	
700 mit Pumpensumpf	146 x 101 x 80	Dom ø 380 mm mit Schraubdeckel	54	2857	
1000 mit Pumpensumpf	147 x 101 x 99		58	2858	
1800 Klappdeckel mittig angeordnet, mit Schwallwänden in oberer und unterer Fasshälfte	154 x 148 x 128	Dom ø 420 mm mit Klappdeckel	115	7696	
2000 mit Schwallwänden	194 x 102 x 153		135	5115	
3000 Klappdeckel seitlich versetzt angeordnet, mit Querschwallwänden	189 x 186 x 124		258	11039	
3000 Klappdeckel seitlich versetzt angeordnet, mit Kreuzschwallwänden	189 x 186 x 124		285	10644	
4000 Klappdeckel seitlich versetzt angeordnet, mit Querschwallwänden	191 x 188 x 153		287	11040	
4000 Klappdeckel seitlich versetzt angeordnet, mit Kreuzschwallwänden	191 x 188 x 153		310	10645	
5000 Klappdeckel seitlich versetzt angeordnet, mit Kreuzschwallwänden	231 x 198 x 169		320	6538	
8000 Transportfass mit Schwallwänden	376 x 220 x 179		780	11325	
10000 Transportfass mit Schwallwänden	376 x 220 x 200		810	11326	
13500 Lagertank ohne Schwallwände	506 x 220 x 195		870	8008	
13500 Transportfass mit Schwallwänden	506 x 220 x 195		950	8009	
15500 Lager- und Transportfass mit Schwallwänden	506 x 220 x 222		1.080	8270	



































# GFK-Fässer oval und kofferförmig PG 8

## ZUBEHÖR FÜR GFK-FÄSSER, OVAL UND KOFFERFÖRMIG UND PE-FÄSSER, KOFFERFÖRMIG

Bezeichnung	Gewinde	Best.-Nr.					Versand
		GFK-Fässer oval		kofferförmig	PE-Fässer		
		bis 1500l	ab 1600l bis 10000l	ab 8000l bis 15500l	600l bis 1000l *	2000l und 3000l *	
 Verschlussplatte (Blindflansch) für 3-Loch-Flansch, Edelstahl	-	1367	1368	1368	1367	1368	
 Edelstahl-Flanschplatte mit Gewindenippel für 3-Loch-Flansch	¾" AG	5954	5955	5955	5954	5955	
	1" AG	1384	1385	1385	1384	1385	
	1 ¼" AG	1386	1387	1387	1386	1387	
	1 ½" AG	1388	1542	1542	1388	1542	
	2" AG	1389	1390	-	1389	1390	
	3" AG	5614	1391	-	-	-	
	4" AG	-	1392	-	-	-	
 Edelstahl-Flanschplatte speziell für 8000 l bis 15500 l	2" AG	-	-	8177	-	-	
	3" AG	-	-	8178	-	-	
	4" AG	-	-	11347	-	-	
 Auslaufhahn, Ms-vernickelt mit Edelstahlflansch	¾" IG	1316	1317	-	1316	1317	
	1" IG	1318	1319	-	1318	1319	
	1 ¼" IG	1320	1321	-	1320	1321	
	1 ½" IG	1322	1323	-	1322	1323	
	2" IG	1324	1358	-	1324	1358	
	3" IG	1325	1326	-	-	-	
	4" IG	-	6441	-	-	-	
 Auslaufhahn, Ms-vernickelt mit Edelstahlflansch speziell für 8000 l bis 15500 l	2" IG	-	-	8179	-	-	
	3" IG	-	-	8180	-	-	
	4" IG	-	-	11348	-	-	
 PVC-Kugelhahn mit Edelstahlflansch	1" IG	6447	6453	-	6447	6453	
	1 ½" IG	6449	6455	-	6449	6455	
	2" IG	6450	6456	-	6450	6456	
	3" IG	6451	6457	-	-	-	
 PP-Kugelhahn glasfaserverstärkt, mit Edelstahlflansch, (bruchsichere Ausführung, für Flüssigdüngemittel empfohlen)	1" IG	6442	6444	-	6442	6444	
	1 ½" IG	1346	1347	-	1346	1347	
	2" IG	1348	1349	-	1348	1349	
 PVC-Kugelhahn mit Edelstahlflansch speziell für 8000 l bis 15500 l	2" IG	-	-	8181	-	-	
	3" IG	-	-	8182	-	-	
 PP-Kugelhahn mit Edelstahlflansch speziell für 8000 l bis 15500 l	2" IG	-	-	8183	-	-	
 Auslaufkombination mit lackierter Flanschplatte Ms-Hahn ¾" und Ms-Hahn 2" mit C-Kupplung	-	1578	1579	-	1578	1579	
 * Montagesatz zu Flanschplatte an PE-Fass (wird zusätzlich benötigt)	-	-	-	-	8445	8445	



## ZUBEHÖR FÜR GFK-FÄSSER, OVAL UND KOFFERFÖRMIG

Bezeichnung		Gewinde	Best.-Nr.	Versand	
	Doppelnippel (PVC) mit Außengewinde	1"	1527		
		1 1/2"	1529		
		2"	1530		
	Gewindenippel (PVC) mit Schlauchtülle für Schlauch	ø 60 mm	2"	1355	
	Kamlok-Kupplung für Hahn, Vaterteil	1 1/2"	1356		
		2"	1359		
	Kamlok-Kupplung Mutterteil mit Schlauchtülle für Schlauch	Innendurchmesser ø 40 mm für V-Teil:	1 1/2"	1357	
		Innendurchmesser ø 60 mm für V-Teil:	2"	1360	
	Kamlok-Verschlusskappe	für Kamlock-Kupplung V-Teil:	1 1/2"	5266	
		für Kamlock-Kupplung V-Teil:	2"	1361	
	Feuerwehrkupplung C, für Hahn 2" AG		2"	1340	
	Spiralschlauch (Kunststoff) je m	40 mm I.W.		1363	
		60 mm I.W.		1364	
	Schlauchabsperrhahn (Kunststoff) für Spiralschlauch	60 mm I.W.	2"	1681	
	Entlüftungskappe PVC (Verschlusskappe für Einschraub-/Durchschraubgewinde)		2"	1811	
	T-Stück (PVC) mit IG		2"	1547	
	Winkel 90°, verzinkt, IG und AG		2"	1338	
	Winkel 90°, PVC, IG		2"	1540	
	Muffe (PVC) lose, mit IG		2"	1535	
	Muffe (PVC) anlamiert, mit IG	3/4"	1752	-	
		1"	1753	-	
		1 1/4"	1754	-	
		1 1/2"	1755	-	
		2"	1756	-	



# GFK-Fässer oval und kofferförmig PG 8

## ZUBEHÖR FÜR GFK-FÄSSER, OVAL UND KOFFERFÖRMIG



Bezeichnung		Best.-Nr.	Versand
	C-Füllanschluss 2" mit freier Fließstrecke, komplett mit Schieber, einschließlich Montage	5689	-
	Einfüllsieb mit Zwischenring für Dom Ø 420 mm	3080	
	Einfüllsieb mit Zwischenring für Dom Ø 360 mm	8241	
	Einfüllsieb für Dom Ø 380 mm mit Schraubdeckel (passend für GFK-Fässer 700l und 1000l kofferförmig ohne Schwallwände)	8628	
	Reparatur-Packung mit 1 kg vorbeschleunigtem Harz, Härter, Glasfaser, Pinsel	nicht eingefärbt	
		grau eingefärbt	
	Polyester-Klebepackung (1kg Klebeharz, Härter)		

Bezeichnung	Werkstoff	Nennweite	Best.-Nr.
	PVC	20	1743
	GFK	25	1744
	GFK	32	1745
	GFK	40	1746
	GFK	50	1747
	GFK	65	1748
	GFK	80	1749
	GFK	100	1750
	GFK	125	2885
	GFK	150	2897
GFK	200	2898	

## AUFLAGEKUFEN AUS STAHL, VERZINKT FÜR FÄSSER OVAL, KOMPLETT

Ausführung für Fassgröße	Abmessungen mm		Gewicht ca. kg	Mehrpreis auf Anfrage
	Profil	Länge		
1000 kurz	U 100 x 50 x 5	1460	28	
1000 lang	U 70 x 50 x 4	2150	25	
1500	U 100 x 50 x 5	2000	41	
2000 kurz	U 100 x 50 x 5	1900	40	
2000 lang	U 100 x 50 x 5	2660	50	
3000 lang	U 100 x 50 x 5 (für Best.-Nr. 1059, 1060, 2250, 2219)	2755	53	
4000 + 5000	U 100 x 50 x 5	3660	64	
6000	Abkantprofil 3285 mm	3485	81	

## SONDERAUSSTATTUNGEN FÜR FÄSSER WERDEN AUFTRAGSBEZOGEN GEFERTIGT

Bezeichnung			
	Dom ø 420 mm mit Klappdeckel (Einbau ab Werk) mit 2 Belüftungsventilen	gegenüber Dom ø 360 mm	Mehrpreis auf Anfrage
	Dom ø 420 mm mit verschraubtem Flachdeckel (Einbau ab Werk)	gegenüber Dom ø 360 mm gegenüber Dom ø 420 mm mit Klappdeckel	
	Schwallwände für schnelllaufende Fahrzeuge in zwei Fasshälften	für Größe bis 5000 l (2 Stück)	
		für Größe 6000 - 7000 l (2 Stück)	
		für Größe 8500 - 10000 l (4 Stück)	

## SONDERAUSFÜHRUNGEN







Einfärbung von Fässern in Sonderfarben (RAL-Nr. angeben, Farbe ähnlich RAL, nur VI-Verfahren) mit Angabe der Fassgrößen	Mehrpreis auf Anfrage
---	-----------------------

## PE-Fässer PG 8

### PE-Getränkefässer















- in HD-PE lebensmittelecht
- tiefer Auslauf mit Hahn DN19
- mit Schraubdeckel Durchmesser 220 mm
- mit 2 Handgriffen (zum Transport in leerem Zustand)
- der Verschlussdeckel kann anstelle des Auslaufhahns montiert werden
- optional Adapter mit AG 1" oder AG 1 ½" (siehe Zubehör)



Bezeichnung	Inhalt l	Maße cm (l* x b x h*)	Gewicht ca. kg	Best.-Nr.	Versand
PE-Getränkefass 60	60	55 x 35 x 57	3,5	8886	
PE-Getränkefass 100	100	63 x 42 x 67	5,5	8887	
PE-Getränkefass 150	150	73 x 45 x 74	8,5	8888	
PE-Getränkefass 200	200	84 x 48 x 81	11	8889	
PE-Getränkefass 300	300	91 x 59 x 89	13,5	8890	
PE-Getränkefass 500	500	106 x 73 x 103	21	8891	

\* Länge mit Auslaufhahn, Höhe mit Deckel und Verschlussstopfen

### ZUBEHÖR UND ERSATZTEILE

Bezeichnung	Best.-Nr.	Versand
 Schraubdeckel, Ø220 mm mit Verschlussdeckel	8892	
 Verschlussdeckel	8893	
 Auslaufhahn DN19	8894	
 Adapter mit AG 1"	8895	
 Adapter mit AG 1 ½"	8896	
 Auslaufhahn Messing vernickelt mit IG 1"	1304	
 Auslaufhahn Messing vernickelt mit IG 1 ½"	1306	



## PE-Fässer kofferförmig PG 8

- aus hochwertigem, alterungsbeständigem und recyclefähigem PE
- gefertigt im Rotationsintervallverfahren an einem Stück
- kofferförmige Bauweise, daher platzsparend
- niedriger Schwerpunkt
- Aufstandsfläche beim Fass 600 l abgestimmt auf Europalettenmaß
- Fass 2.000 l kann noch quer auf Unimog-Pritsche gebaut werden
- 2"-IG-Anschluss mit Einbuchtung an der Stirnseite (bei Fass 600 l bis 2000 l)
- Auslauföffnung mit 3-Loch-Flanschanschluss und Einbuchtung (bei Fass 3000 l)
- 2"-IG-Anschluss optional an den Längsseiten (bei Fass 2000 l + 3000 l)
- Möglichkeit der Montage der bewährten CEMO-3-Loch-Flanschplatten
- 1"-IG-Anschluss für Restentleerung
- Dom Ø 380 mm mit Schwallenschutz und Klappdeckel
- Be- und Entlüftungsventil im Klappdeckel montiert
- mit Handgriffen und Laschen für Spanngurte
- mit integriertem Befestigungsflansch zur direkten Montage auf die Fahrzeugpritsche



Auslaufhahn als Zubehör erhältlich

2.000 l



Das PE-Weidefass ist zur Vermeidung von Algenbildung lichtundurchlässig grün eingefärbt.

### PE-FÄSSER KOFFERFÖRMIG GELB EINGEFÄRBT

Inhalt l	Maße cm (l x b x h)	Einfüllöffnung / Dom ø mm	ohne Schwallwand		mit Schwallwand		Versand
			Gewicht ca. kg	Best.-Nr.	Gewicht ca. kg	Best.-Nr.	
600	120 x 90 x 90	ø 380 mit Klappdeckel	35	8273	41	10921	
1000	145 x 114 x 100		54	8274	62	10922	
2000	190 x 135 x 117		82	8275	93	10923	
3000	240 x 150 x 117		138	11510	166	11511	

### PE-WEIDEFASS KOFFERFÖRMIG

IST ZUR VERMEIDUNG VON ALGENBILDUNG LICHTUNDURCHLÄSSIG GRÜN EINGEFÄRBT

Inhalt l	Maße cm (l x b x h)	Einfüllöffnung / Dom ø mm	ohne Schwallwand		mit Schwallwand		Versand
			Gewicht ca. kg	Best.-Nr.	Gewicht ca. kg	Best.-Nr.	
600	120 x 90 x 90	ø 380 mit Klappdeckel	35	8884	41	10924	
1000	145 x 114 x 100		54	8885	62	10925	
2000	190 x 135 x 117		82	8381	93	10926	
3000	240 x 150 x 117		138	11512	166	11513	







## ZUBEHÖR FÜR PE-FÄSSER, KOFFERFÖRMIG

Bezeichnung		Gewinde	Best.-Nr.	Versand
	PP-Adapter-Set (PP-Reduziernippel + PP-Reduktion)	2" AG auf ¾" AG	8406	
	PP-Reduziernippel	2" x 1" AG	8407	
		2" x 1½" AG	8408	
	PP-Doppelnippel	2" AG	8409	
	PP-Stopfen	2" AG	8410	
	Einfüllsieb Ø 380 x H 330 mm		8628	
	Auslaufhahn (Messing, vernickelt) mit beidseitigem Innengewinde	¾"	1303	
		1"	1304	
		1½"	1306	
		2"	1307	
	Kunststoff-Kugelhahn (PVC) mit Innengewinde	1"	6426	
		1½"	6428	
		2"	6429	
	Kunststoff-Kugelhahn (Polypropylen glasfaserverstärkt) mit Innengewinde	1"	1310	
		1½"	1312	
		2"	1313	
	C-Füllanschluss 1½" mit freier Fließstrecke, komplett mit Schieber, einschließlich Montage optional für PE-Fass 3000 l C-Füllanschluss 2" siehe Seite 232		11045	
	Grundrahmen 4-seitig unterfahrbar aus verzinktem Stahl			
	für PE-Fass 600l, kofferförmig		11514	
	für PE-Fass 1000l, kofferförmig		11515	
	für PE-Fass 2000l, kofferförmig		11516	
	für PE-Fass 3000l, kofferförmig		11517	

Abb. 11517

Weiteres Zubehör siehe Seite 230.

## ZUBEHÖR FÜR PE-WEIDEFASS

Bezeichnung		Best.-Nr.	Versand	
	Anbautränke einfach *	600l	1056	
		1000l		
		2000l	10771	
	Anbauflansch für 2 Tränkebecken *	5790		
	Beispiel: In Verbindung mit den optionalen seitlichen Auslauföffnungen am PE-Fass 2000l sind mit Best.-Nr. 10771 und 5790 bis max. 6 Anbautränken möglich. Unterbau mit den Maßen min. 149 x 120 x 16 cm (l x b x h) erforderlich (nicht im Lieferumfang enthalten).			

\* Zubehör Montagesatz 8445 erforderlich (siehe Seite 230).



## Fässer kastenförmig PG 8

### Fässer, kastenförmig aus glasfaserverstärktem Kunststoff, GFK

- flacher Boden, daher keine Auflagekufen notwendig
- ringsumlaufender, stabiler Griffband



### GFK-FASS KASTENFÖRMIG

Bezeichnung / Inhalt	Maße cm (l x b x h)	Einfüllöffnung / Dom ø in mm	Gewicht ca. kg	Best.-Nr.	Versand
GFK-Fass kastenförmig, 200l	87 x 57 x 57	Einfüllöffnung ø 190 mm mit Schraubdeckel	12	1043	
GFK-Fass kastenförmig, 400l	122 x 62 x 72		19	1045	
GFK-Fass kastenförmig, 600l	118 x 70 x 106		30	7958	

### Fässer, kastenförmig aus hochwertigem, alterungsbeständigem und recyclefähigem Polyethylen

- 125 l, 200 l, 450 l oder 600 l
- gefertigt im Rotationsintervallverfahren an einem Stück
- mit Schraubdeckel S160x7
- Schraubdeckel mit integrierter Belüftung und Druckentlastung
- Innendurchmesser der Einfüllöffnung 140 mm
- integrierte Vertiefungen zur Befestigung mit Ratschen-Zurrigurt während des Transportes
- integrierte Staplertaschen und Tragegriffe
- integrierte Schwallwand bei den Größen 450 l und 600 l
- 2-fach stapelbar, mit Stapelnocken
- ideale Transportmaße



Größenvarianten von 125l bis 450l (600l o. Abb.)

Auslaufhahn als Zubehör



stapelbar, mit Stapelnocken, integrierten Staplertaschen und Tragegriffen

### PE-FASS KASTENFÖRMIG, GELB EINGEFÄRBT



Bezeichnung / Inhalt	Maße cm (l x b x h)	Gewicht ca. kg	Best.-Nr.	Versand
PE-Fass kastenförmig, 125l	80 x 60 x 45	15	10095	
PE-Fass kastenförmig, 200l	80 x 60 x 59	16	10096	
PE-Fass kastenförmig, 450l	116 x 76 x 73	35	10097	
PE-Fass kastenförmig, 600l	116 x 76 x 102	43	10098	

## ZUBEHÖR FÜR GFK- UND PE-FÄSSER, KASTENFÖRMIG

Bezeichnung	Gewinde	ohne Montage	inkl. Montage am Behälter	Versand
		Best.-Nr.	Best.-Nr.	
 <p>Durchschraubgewinde* (Messing) mit Außengewinde, 2 Kontermuttern</p>	¾"	1393	8843	
	1"	1394	8844	
	1 ¼"	1395	8845	
	1 ½"	1396	8846	
 <p>Einschraubgewinde * (Messing, vernickelt) mit Außengewinde, lebensmittelecht</p>	¾"	1397	8847	
	1"	1398	8848	
	1 ¼"	1399	8849	
	1 ½"	1500	8850	
 <p>Einschraubgewinde *** (Kunststoff) mit Außengewinde</p>	¾"	10910	10915	
	1"	10911	10916	
	1 ¼"	10912	10917	
	1 ½"	10913	10918	
	2"	10914	10919	
 <p>Einschraubgewinde * (Kunststoff) mit Außen- und Innengewinde</p>	AG 1" IG ½"	1515	8852	
	AG 1 ¼" IG ¾"	1516	8853	
	AG 1 ¼" IG 1"	1517	8854	
	AG 2" IG 1 ½"	1518	8855	
	AG 2 ¾" IG 2"	1519	8856	
 <p>Auslaufhahn (Messing, vernickelt) mit beidseitigem Innengewinde</p>	¾"	1303		
	1"	1304		
	1 ¼"	1305		
	1 ½"	1306		
	2"	1307		
 <p>Kunststoff-Kugelhahn (PVC) mit Innengewinde</p>	1"	6426		
	1 ½"	6428		
	2"	6429		
 <p>Kunststoff-Kugelhahn (Polypropylen glasfaser- verstärkt) mit Innengewinde</p>	3"	6430		
	1"	1310		
	1 ½"	1312		
 <p>Spindelhahn (Kunststoff) mit AG passend für Einschraubgewinde</p>	2"	1313		
	½"	1314		
	¾"	1315		

\* nicht für PE-Fass kastenförmig 125I    \*\*\* nur für PE-Fässer kastenförmig

## ZUBEHÖR FÜR GFK-FÄSSER, KASTENFÖRMIG

Bezeichnung	Best.-Nr.	Versand		
 <p>Schraubdeckel ø 190 mm kompl. mit Schraubenbeutel (Nachrüstsatz)</p>	6492			
Bezeichnung	Stahlfußgestell für Größe	Gewicht ca. kg	Best.-Nr.	Versand
 <p>verzinktes Stahlfußgestell für sicheren Stand</p>	200	10	7784	
	400	12	7785	
	600	12	7787	



# Mobiles Bewässerungssystem BWS 500 PG 8

Mobiles Bewässerungssystem BWS 500 für Fahrzeugpritschen oder stationären Betrieb

**Fässer, oval:**

- aus glasfaserverstärktem Kunststoff, GFK
- mit Schwallwänden ab 4.000l
- mit verlängerten Stahlkufen
- Konsole zum Aufbau der Pumpen
- Edelstahl Flanschplatte mit Gewindenippel 2"
- Einfülldom ø 360 mm mit Schnellverschlussdeckel bis 1500l
- Einfülldom ø 420 mm mit Klappdeckel ab 2.000l
- Belüftungsventile im Deckel montiert
- Einsatzmöglichkeit: geeignet für das professionelle Bewässern von größeren Flächen und Parks und somit das ideale System für die Kommune oder den gewerblichen Anwender



dargestellte Zurrgurte nicht im Lieferumfang

Beispiel: Schlauchhaspel klappbar

**FÄSSER OVAL MIT VERLÄNGERTEN STAHLKUFEN UND PUMPENKONSOLE**

Inhalt l	Maße cm (l x b x h) Länge einschl. Kufen	Dom ø mm	Gewicht ca. kg	Schwallwände Anzahl	ohne Schlauchhaspel, ohne Pumpe	
					Best.-Nr.	Versand
1000	206 x 122 x 104	360	160	-	7135	
1500	270 x 122 x 104	360	190	-	7136	
2000	247 x 143 x 138	420	205	-	7137	
3000	325 x 143 x 138	420	267	-	7468	
4000	418 x 143 x 138	420	310	2	7138	
5000	418 x 154 x 155	420	356	2	8624	
6000	395 x 179 x 170	420	410	2	7139	

Sondergrößen auf Anfrage



**ANBAUTEILE: PUMPEN UND SCHLAUCHHASPELN**

ENTSPRECHEND DEM EINSAZZWECK KÖNNEN DIE GERÄTEFÄSSER AUS DEN AUFGEFÜHRTEN BAUTEILEN ZUSAMMENGESTELLT WERDEN. DAS GERÄTEFASS WIRD KOMPLETT MONTIERT DELIEFERT.

Ausführung	passend für Gerätefässer	Best.-Nr.
a Motorpumpe 500 l/min mit Benzinmotor Pumpe fest installiert, mit Saug- und Druckanschluss, umstellbar über 3-Wegehahn	alle Größen	10540
b Pumpe 100 bis 350 l/min (nicht selbstansaugend), mit Hydraulikmotor inkl. Stromregelventil, fest installiert, mit Saug-Druckanschluss, umstellbar über 3-Wegehahn		10541
c Elektropumpe bis 60 l/min, 24 V / 19 A / DC, mit Schalter und Stecker, Pumpe fest installiert, mit Saug- und Druckanschluss 1", umstellbar über 3-Wegehahn		10861
d Schlauchhaspel schwenkbar und höhenverstellbar 145 mm (mit Verbindungsschlauch zur Pumpe) für 80 m Wasserschlauch ¾" oder 35 m Wasserschlauch 1" *(Zubehör)		10542
e Automatikschlauchhaspel mit Federrückzug, Stahl lackiert, schwenkbar (mit Verbindungsschlauch zur Pumpe), für 40 m Wasserschlauch ¾" oder für 30 m Wasserschlauch 1" *(Zubehör)		10862
f Schlauchhaspel klappbar für hohe Fahrzeuge, (ohne Schlauch) fest montiert; für 80 m Wasserschlauch ¾" oder 35 m Wasserschlauch 1" *		10543

\* Bitte beachten Sie, dass sich die Pumpenleistung je nach Schlauchlänge und Schlauchquerschnitt deutlich reduzieren kann.

Weitere Fässer und Pumpen auf Anfrage.

Weiteres Zubehör siehe Seite 230 und 232.



## ZUBEHÖR FÜR MOBILES BEWÄSSERUNGSSYSTEM BWS 500

Bezeichnung	passend für Gerätefässer	Best.-Nr.	Versand	
werkseitig fest montiert	Staplertaschen mit Auflagen hinten und vorn. Einfahrprofil 160 x 70 mm, Abstand Schienenmitte 700 - 1000 mm (leeres Fass)	1000 l	6814	-
		1500 l bis 5000 l	7146	-
		6000 l	7147	-
	C-Füllanschluss mit freier Fließstrecke, komplett mit Schieber zur Fassbefüllung (Abb. Seite 226)		5689	-
wird lose mitgeliefert	PVC-Druckschlauch, ø 60 mm, Länge 3,5 m; beidseitig C-Kupplung, auch zur Verlängerung des Saugschlauches einsetzbar		5774	
	PVC-Saugschlauch, ø 60 mm, Länge 3,5 m; mit Saugkorb und einseitig C-Kupplung		5775	

## Mobiles Bewässerungssystem BWS 130 PG 8

### Mobiles Bewässerungssystem BWS 130

- leichte und robuste Bauweise
- auch für Dauerbetrieb
- einfaches Handling durch geringes Gewicht
- passend für alle ovalen Fässer von 600 l - 5.000 l Inhalt (siehe Seite 228)
- Schlauchhaspel um 135° schwenkbar (ohne Schlauch) für 80 m Wasserschlauch ¾" oder 35 m Wasserschlauch 1"
- vormontierte Komponenten
- Einsatzmöglichkeit: Geeignet für die Bewässerung von Grünflächen und Parks. Dieses System bietet im Garten- und Landschaftsbau und für viele Dienstleister (Gebäudereiniger etc.) ein optimales Preis-Leistungs-Verhältnis.



Zubehör siehe Seite 241.

dargestellte Zurrgurte nicht im Lieferumfang

### BWS 130 KOMPLETT MIT FASS, AUFBAUPUMPE UND SCHLAUCHHASPEL

Inhalt l	Gesamtmaße cm (l x b x h)	Gesamtgewicht ca. kg	Best.-Nr. ohne Schwallwände*	Versand
600	207 x 92 x 96	115	7914	
750	235 x 92 x 96	120	7915	
1000 lang	285 x 92 x 96	131	7916	
1000 kurz	216 x 122 x 104	132	7917	
1500 kurz	271 x 122 x 104	157	7918	
2000 kurz	260 x 143 x 138	175	7919	
2000 kurz mit Einbuchtung	260 x 143 x 138	174	7920	
2000 lang	336 x 122 x 104	180	7921	
3000 kurz mit Einbuchtung	301 x 154 x 152	255	7922	
3000	346 x 143 x 138	205	7923	
4000	436 x 143 x 138	248	7924	
5000	436 x 154 x 152	296	7925	

\* Schwallwände siehe Seite 232.

### AUFBAUPUMPE MIT SCHLAUCHHASPEL (ZUR NACHRÜSTUNG VORHANDENER FÄSSER)

Bezeichnung	Maße cm (l x b x h)	Gesamtgewicht ca. kg	Best.-Nr.	Versand
 <p>Aufbaupumpe bestehend aus:</p> <ul style="list-style-type: none"> <li>• Motorpumpe Honda (Benzinmotor), selbstansaugend, Förderleistung ca. 130 l/min, Pumpenleistung bis 3,5 bar</li> <li>• Schlauchhaspel (ohne Schlauch)</li> <li>• Anbaukonsole vormontiert *</li> </ul>	70 x b <sup>2</sup> x 96	75	7740	

Zubehör siehe Seite 241.

<sup>1</sup> = Verlängerung des Fasses <sup>2</sup> = maximal Fassbreite



# Mobiles Bewässerungssystem BWS 130-PE PG 8

Das Bewässerungssystem erlaubt:

- Bewässerung: Kreislauf mit einem Sicherheitssaugventil vor der Pumpe
- Befüllen des Fasses an einer Wasserstelle durch 3-Wege-Hahnssystem (7 m-Schlauch im Lieferumfang enthalten)
- Untermischung von optionalen Zusatzstoffen durch geschlossenen Kreislauf im Fass möglich (z. B. Dünger, Spritzmittel).

BWS 130-PE bestehend aus:

- Kufen und Auflagevorrichtung aus verzinktem Stahl (mit Befestigungsvorrichtung)
- Motorpumpe HONDA 130l/min.
- Schlauchhaspel schwenkbar (ohne Schlauch) für 80 m Wasserschlauch 3/4" oder 35 m Wasserschlauch 1"
- Überdruckventil zum Schutz der Motorpumpe

- Befestigungsgurte
- Auflagevorrichtung mit an der Seite und vorne eingebauten Stapeltaschen
- Ausführung mit Schwallwänden optional, siehe unten.



Vorrichtung und Befestigung der Befestigungsgurte

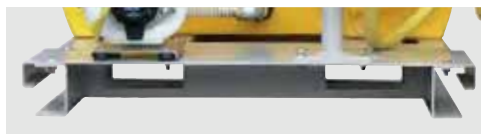

Stapeltaschen vorn (ebenso hinten)



Stapeltaschen an der Seite



Motorpumpe HONDA 130l/min

## MOBILES BEWÄSSERUNGSSYSTEM BWS 130-PE MIT BENZINMOTORPUMPE

Inhalt l	Maße cm (l x b x h)	Einfüllöffnung / Dom ø in mm	ohne Schwallwand		mit Schwallwand		Versand
			Gewicht ca. kg	Best.-Nr.	Gewicht ca. kg	Best.-Nr.	
600	184 x 90 x 96	ø 380 mit Klappdeckel	135	8684	141	10927	
1000	208 x 114 x 104		160	8685	168	10928	
2000	263 x 135 x 124		212	8686	223	10929	
3000	291 x 150 x 127		308	11518	336	11519	

Beschreibung des PE-Fasses in Kofferform, siehe Seite 234.

**Zubehör siehe Seite 235 und 241. Weitere Pumpen auf Anfrage.**

Bitte beachten Sie, dass sich die Pumpenleistung je nach Schlauchlänge und Schlauchquerschnitt deutlich reduzieren kann.

# Mobiles Bewässerungssystem BWS 130-PE

mit Elektropumpe PG 8

- Ausführung mit Elektropumpe 12 V bzw. 24 V, 60 l/min
- die leise Alternative für die mobile Bewässerung von Pflanzen in Wohngebieten, Parks und auf Friedhöfen
- optional mit Lithium-Ionen-Akku inklusive Ladegerät und damit total mobil und kabellos
- Das Bewässerungssystem ermöglicht eine Untermischung von optionalen Zusatzstoffen durch einen geschlossenen Kreislauf (z. B. Dünger, Spritzmittel).
- Grundrahmen aus verzinktem Stahl, 4-seitig unterfahrbar
- Schlauchhaspel schwenkbar (ohne Schlauch) für 80 m Wasserschlauch 3/4" oder 35 m Wasserschlauch 1"
- Ausführung mit Schwallwänden optional, siehe unten



LEISE

BWS 130-PE  
3000 l mit Elektropumpe 24 V  
und Li-Ion-Akku



## MOBILES BEWÄSSERUNGSSYSTEM BWS 130-PE MIT ELEKTROPUMPE

Bezeichnung	Maße cm (l x b x h)	Einfüllöffnung Dom ø in mm	ohne Schwallwand		mit Schwallwand		Versand
			Gewicht ca. kg	Best.-Nr.	Gewicht ca. kg	Best.-Nr.	
600 l mit Elektropumpe 12 V	184 x 90 x 96	ø 380 mit Klappdeckel	130	11520	136	11532	
600 l mit Elektropumpe 24 V	184 x 90 x 96		130	11521	136	11533	
600 l mit Elektropumpe 24 V und Li-Ion-Akku	184 x 90 x 96		142	11522	148	11534	
1000 l mit Elektropumpe 12 V	208 x 114 x 104		147	11523	155	11535	
1000 l mit Elektropumpe 24 V	208 x 114 x 104		147	11524	155	11536	
1000 l mit Elektropumpe 24 V und Li-Ion-Akku	208 x 114 x 104		159	11525	167	11537	
2000 l mit Elektropumpe 12 V	263 x 135 x 124		205	11526	216	11538	
2000 l mit Elektropumpe 24 V	263 x 135 x 124		205	11527	216	11539	
2000 l mit Elektropumpe 24 V und Li-Ion-Akku	263 x 135 x 124		217	11528	228	11540	
3000 l mit Elektropumpe 12 V	291 x 150 x 127		301	11529	329	11541	
3000 l mit Elektropumpe 24 V	291 x 150 x 127		301	11530	329	11542	
3000 l mit Elektropumpe 24 V und Li-Ion-Akku	291 x 150 x 127		313	11531	341	11543	

## ZUBEHÖR FÜR MOBILES BEWÄSSERUNGSSYSTEM BWS 130, BWS 130-PE UND BWS 500 (WIRD LOSE MITGELIEFERT)

Bezeichnung		Best.-Nr.	Versand
 Sprühlanze mit GEKA-Kupplung und Handhebelventil		5826	
 Gießbrausekopf mit Gummirand G 3/4" AG, max. 80 l/min		10045	
	3/4"	5889	
	1"	5855	
	3/4"	10765	
	1"	10766	
 GEKA-Kupplung mit Schlauchtülle		10765	
		10766	
Schlauchschelle 25-40 mm, Edelstahl		8249	

\*\*\* Kann nur in Verbindung mit einem mobilen Bewässerungssystem bezogen werden.





NEU: per APP  
Preise und Lieferzeiten



für sicheres Lagern

## Mobiles Bewässerungssystem BWS 25-PRO PE PG 8

für den professionellen Einsatz

### BWS 25-PRO PE bestehend aus:

- PE-Fass kastenförmig, mit integrierter Schwallwand (siehe Seite 236)
- Zahnradpumpe 12/24 V, IP 67, Förderleistung 25 l/min\*, Förderdruck 3 bar, mit Automatikabschaltung
- 4 m Anschlusskabel mit Polklemmen
- GEKA-Schnellkupplung
- 10 m Wasserschlauch ¾"

BWS 25-PRO PE mit Zahnradpumpe 12/24 V und GEKA-Schnellkupplung und Profi-Sprühlanze (Zubehör)



Bezeichnung	Inhalt l	Maße cm (l x b x h)	Gewicht ca. kg	Best.-Nr	Versand
BWS 25-PRO PE, 450 l	450	116 x 76 x 83	38	11332	
BWS 25-PRO PE, 600 l	600	116 x 76 x 112	46	11333	

### ZUBEHÖR

Bezeichnung	Best.-Nr.	Versand
Profi-Sprühlanze mit Gießbrausekopf GEKA 20-35 l/min	11334	

## Mobiles Bewässerungssystem BWS 30-PE PG 8

für den privaten Einsatz

- PE-Fass kastenförmig, mit integrierter Schwallwand (450 l und 600 l siehe Seite 236)
- Tauchpumpe CENTRI SP30, 12V, Förderleistung 30 l/min (freier Auslauf\*), Förderdruck 1,1 bar
- 4 m Anschlusskabel mit Polklemmen
- Schnellkupplung mit Wasserstopp für Gardena-Bewässerungssystem
- 10 m Wasserschlauch ½"



BWS 30-PE, 450 l (Sprühlanze s. Zubehör)



CENTRI SP30  
EXTREM  
LEISE



BWS 30-PE mit Tauchpumpe CENTRI SP30 und Schnellkupplung für Gardena-Bewässerungssystem

Bezeichnung	Inhalt l	Maße cm (l x b x h)	Gewicht ca. kg	Best.-Nr.	Versand
BWS 30-PE, 125 l	125	80 x 60 x 45	17	11312	
BWS 30-PE, 200 l	200	80 x 60 x 59	18	11313	
BWS 30-PE, 450 l	450	116 x 76 x 73	37	10596	
BWS 30-PE, 600 l	600	116 x 76 x 102	45	10597	

### ZUBEHÖR

Bezeichnung	Best.-Nr.	Versand
Sprühlanze mit Gießbrausekopf 10 l/min	10598	

## Aqua-Caddy PG 8

### Aqua-Caddy 60l

- Tauchpumpe CENTRI SP30, Förderleistung 30 l/min (freier Auslauf\*), Förderdruck 1,1 bar
- Li-Ion CAS-Akku 18 V, 2 Ah mit Ladegerät
- Schnellkupplung mit Wasserstopp für Gardena-Bewässerungssystem
- 6 m Wasserschlauch ½"
- Sprühlanze mit Gießbrausekopf

NEU



CENTRI SP30  
EXTREM  
LEISE



### Aqua-Caddy 60l für Betonbohrgeräte

- Schwingkolbenpumpe 230V, Einschaltdauer 100 %
- Förderleistung max. 3,5 l/min
- 6 m Kabel mit Schalter
- 3 m Abgabeschlauch mit Gardena-Kupplung



Bezeichnung	Inhalt l	Maße cm (l x b x h)	Gewicht ca. kg	Best.-Nr.	Versand
mit Tauchpumpe CENTRI SP30 mit Gardena Bewässerungssystem	60	90 x 52 x 37	15	10847	
mit Schwingkolbenpumpe	60	90 x 52 x 37	15	11032	

\* Bitte beachten Sie, dass sich die Pumpenleistung je nach Schlauchlänge und Schlauchquerschnitt deutlich reduzieren kann.



## Transfer-Trolley Aqua 130 L PG 8

**NEU**

### Die praktische Lösung zum Gießen von Pflanzen in Verwaltungsgebäuden, Hotels und Krankenhäusern

- für den Transport von Wasser und zum unabhängigen Gießen von Pflanzen
- total mobil und kabellos
- kein Schleppen von Gießkannen notwendig
- Behälter 130 l aus hochwertigem transluzentem Polyethylen mit integrierten Handgriffen und Füllstandsskala
- niedriger Schwerpunkt
- durch den integrierten Pumpensumpf ist eine fast 100 %ige Entleerung des Behälters möglich
- ausgestattet mit 4 Lenkrollen ø 100 mm



### a Ausführung mit Elektropumpe:

- Schnellkupplung mit Wasserstopp für Gardena-Bewässerungssystem
- Handbrause mit Mengeneinstellung
- ausgestattet mit selbstansaugender Elektropumpe, 11 l/min, mit Druckschalter, mit CAS-Akku, Ladegerät

### b Ausführung mit Handpumpe:

- Handpumpe, 0,4 l/Hub
- 2 m Wasserschlauch
- Handzapfventil

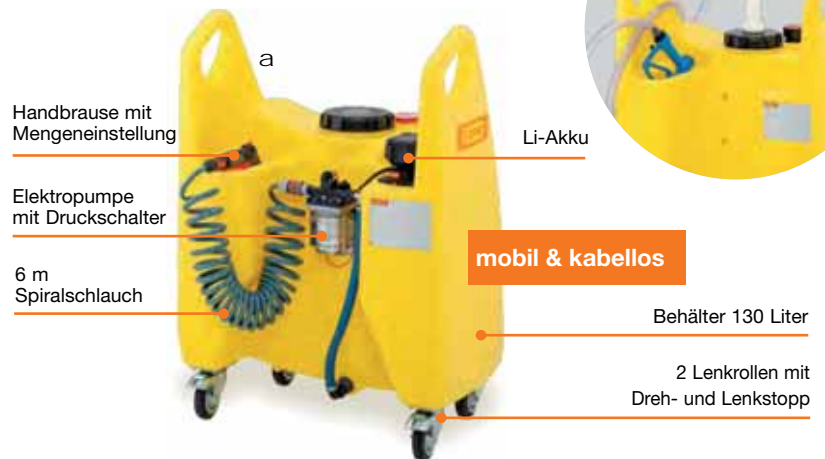
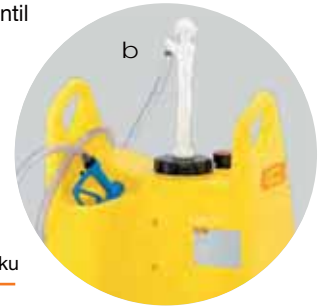

Bezeichnung		Maße cm (l x b x h)	Gewicht ca. kg	Best.-Nr.	Versand
a 130 l mit Elektropumpe, CAS-Akku, Ladegerät und Handbrause		50 x 75 x 101	24	11544	
130 l ohne Akku und Ladegerät		50 x 75 x 101	24	11674	
b 130 l mit Handpumpe und Handzapfventil		50 x 75 x 114	22	11570	

## Mobile Sprühgeräte PG 8

### Kanisterpumpenset, 230 V

Pumpe kann direkt auf Kanister mit Gewinde DIN 61 geschraubt werden  
Sprühlanze mit Flachstrahldüse Größe 04, Sprühwinkel 110 °, ca. 950 ml/min und Flachstrahldüse Gr. 02, Sprühwinkel 110 °, ca. 690 ml/min



### Behälter-Sprühgerät, 230 V

Sprühlanze mit Flachstrahldüse Größe 04, Sprühwinkel 110 °, ca. 1040 - 1370 ml/min und Flachstrahldüse Größe 02, Sprühwinkel 110 °, ca. 800 - 1000 ml/min



### Sprüh-Caddy 60 l, 12 V

Akku-Kapazität 3,3 Ah ausreichend für ca. 60 l (mit Düse 03)  
Sprühlanze mit Flachstrahldüse Größe 03, Sprühwinkel 110 °, ca. 1150 ml/min und Flachstrahldüse Größe 02, Sprühwinkel 110 °, ca. 800 ml/min



	Bezeichnung	Maße cm (l x b x h)	Best.-Nr.	Versand
a	<b>Kanisterpumpenset, 230 V,</b> mit PE-Kanister 20 l, Gewebeschlauch ca. 5 m	29 x 25 x 57	7898	
b	<b>Behälter-Sprühgerät, 230 V,</b> Gewebeschlauch ca. 5 m, Behälterfassungsvermögen 20 l	56 x 21 x 38	11356	
c	<b>Sprüh-Caddy 60 l, 12 V,</b> Druckregulierventil 0,3 – 5 bar Gewebeschlauch 8 m, LiFePO4-Akku mit Ladegerät	90 x 52 x 37	11359	

### ZUBEHÖR

	Bezeichnung	Best.-Nr.	Versand
	<b>Adapterset</b> für Kanisterpumpenset Adapter auf Gewinde G2", DIN 51 und DIN 71 sowie längerer Saugschlauch mit Fußfilter	-	11362
	<b>Ersatzakku</b> für Sprüh-Caddy 60 l Lithium-Eisenphosphat-Akku (LiFePO4), 12,8 V - 3,3 Ah	-	10602



# Mobiles Reinigungs- und Unkrautbekämpfungssystem MCS 1000 HD PG 8

Mit dem mobilen Reinigungs- und Unkrautbekämpfungssystem arbeiten Sie unabhängig vom Strom- und Wassernetz.

Es besteht aus folgenden Komponenten:

- PE-Fass in den Größen 600 l, 1.000 l oder 2.000 l mit Schwallwand
- Kufen und Auflagevorrichtung aus verzinktem Stahl (mit Befestigungsvorrichtung)

- Auflagevorrichtung mit an der Seite und vorne integrierten Staplertaschen
- Befestigungsgurte
- Beheiztes Kärcher-Hochdruckmodul HDS 1000 De (Dieselbetrieb mit Elektrostarter) mit Hochdruckpistole
- Schlauchtrommel mit 20 m HD-Schlauch (optional)
- Schlauchtrommel mit 40 m HD-Schlauch (optional)

- Reinigungspistole
- Mit Anbausatz zur Unkrautbekämpfung (Temperatursensor). Dieser sorgt für eine konstante Wassertemperatur von 98 °C am Austritt der Unkrautbekämpfungslanze.
- Unkrautbekämpfungslanze zur chemiefreien Unkrautbeseitigung (optional)



MCS 1000 HD mit PE-Fass 1.000 l

MCS 1000 HD  
**3 in 1**  
mobil & effektiv

**Unkrautbekämpfung**  
mit 98°C heißem Wasser

**Reinigung** mit Hochdruck  
bis 200 bar

**Desinfektion** mit Dampf  
bis 150°C

### Technische Daten Hochdruckmodul HDS 1000 De

Druck	40-200/4-20 bar/MPa
Verbrauch Heizöl bei Volllast	5,6 kg/h
Fördermenge	450-900 l/h
Motorleistung	6,8/9,3 kW/PS
Motortyp	L 100 V Diesel
Motorenhersteller	Yanmar
Max. Temperatur (bei Zulauf 12 °C) für Unkrautbekämpfung	80-98 °C
Max. Temperatur (bei Zulauf 12 °C) bei Betrieb mit Dampf	bis 150°C



Hochdruckmodul HDS 1000 De



Hochdruckreinigung mit bis zu 200 bar



Unkrautbekämpfung mit Unkrautlanze WR 10



vorher

nachher











MCS 1000 HD mit PE-Fass 1.000 l, mit Schlauchtrommel (Zubehör) und Unkrautlanze (Zubehör)

## MOBILES REINIGUNGS- UND UNKRAUTBEKÄMPFUNGSSYSTEM MCS 1000 HD

Inhalt l	Maße cm (l x b x h)	Einfüllöffnung Dom ø in mm	Gewicht ca. kg	Best.-Nr.	Versand
600	203 x 113 x 96	ø 380 mit Klappdeckel	297	11314	
1000	228 x 113 x 104		322	11315	
2000	273 x 135 x 124		372	11316	

## ZUBEHÖR

	Bezeichnung	Maße cm (t x b x h)	Gewicht ca. kg	Best.-Nr.	Versand
	10 m HD-Schlauch DN8 40 MPa	-	3,5	11355	
	Schlauchtrommel mit 20 m HD-Schlauch DN8 40 MPa	45 x 19 x 46	20	11317	
	Schlauchtrommel mit 40 m HD-Schlauch DN10 22 MPa	52 x 49 x 58	52	11318	
	Unkrautlanze WR 50	24 x 50 x 26	1,6	11319	
	Unkrautlanze WR 10	10 x 10 x 10	0,6	11509	
 	Druck- und Mengenregler für Reinigungspistole MCS	<b>NEU</b>	-	11702	
	Enthärter RM 110, 1 Liter	-	1,2	11552	





## Lagertanks aus PE PG 8

- **Lagertanks und Großbehälter:** zur oberirdischen Aufstellung für Garten, Handwerk und Industrie
- zur Bevorratung von Regenwasser für die Bewässerung des Gartens
- zum Schutz des Wassers vor nachträglicher Verschmutzung
- aus hochwertigem PE gefertigt
- lichtundurchlässig eingefärbte grüne Behälter verhindert Algenwachstum
- spezielles Zubehör: Behälter können entsprechend den Erfordernissen komplettiert werden
- als Tankbatterie aufstellbar (außer Lagertank 5.000 l)
- **Lagertanks:** lebensmittelecht (außer Lagertank 1.000 l und 5.000 l), entsprechen der KTW-Leitlinie des Umweltbundesamtes
- **Großspeicher:** vor allem für die gewerbliche Wassernutzung z. B. in Gärtnereien, Waschanlagen und Industriebetrieben oder auch zur Regenwassernutzung im haustechnischen Bereich



Lagertank 750 l mit 3 Anschlüssen 2" und 1 Flanschanschluss

Lagertank 1000 l mit großem Revisionsdom, 1 Anschluss 2" und 1 Flanschanschluss



Lagertanks mit großem Revisionsdom, 2 Anschlüssen 2" und Flanschanschluss (1100, 1500 und 2000 l mit Bandagen)



Großspeicher mit großem Revisionsdom, 2 Anschlüssen 2" und 2 Flanschanschlüssen (2000 und 3000 l)



















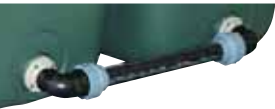





Lagertank 5000 l mit 3 Anschlüssen 2" und 1 Anschluss S 160 x 7

Bezeichnung	Inhalt l	Maße cm (l x b x h)	Revisionsdom ø mm	Gewicht ca. kg	Best.-Nr.	Versand
Lagertanks	750	74 x 74 x 164	140	25	7848	
	1000	124 x 72 x 125	500 x 400	40	7649	
	1100*	145 x 72 x 134	400	53	8315	
	1500*	152 x 72 x 161	400	66	7650	
	2000*	201 x 72 x 164	400	92	7651	
	5000*	239 x 135 x 198	140	240	8317	
Großspeicher	2000	202 x 88 x 165	500 x 400	95	7652	
	3000	263 x 88 x 165	500 x 400	130	7653	

\* mit Bandage



## ZUBEHÖR FÜR LAGERTANKS 750 L BIS 2.000 L UND GROSSSPEICHER

Bezeichnung	geeignet für							Best.-Nr.	Versand
	Lagertank					Großspeicher			
	750 l	1000 l	1100 l	1500 l	2000 l	2000 l	3000 l		
 Flansch mit Kugelhahn 1"	X	X	X	X	X	X	X	7654	
 Mechanische Füllstandsanzeige	X			X	X	X	X	7655	
 Schraubanschluss für Tauchpumpe	X	X	X	X	X	X	X	7656	
 Verbindungsleitung 2"	X	X	X	X	X	X	X	7657	
 Schwimmende Entnahme			X	X	X	X	X	7658	
 Uni-Flanschanschluss Winkel 1"	X	X	X	X	X	X	X	7659	
 Uni-Flanschanschluss T-Stück 1"	X	X	X	X	X	X	X	7660	
 Uni-Flanschanschluss Winkel 2"	X	X	X	X	X	X	X	7661	
 Uni-Flanschanschluss T-Stück 2"	X	X	X	X	X	X	X	7662	
 Flanschanschluss 1"	X	X	X	X	X	X	X	7736	
 Flanschanschluss 2"	X	X	X	X	X	X	X	7737	

Zubehör für Lagertank 5000 l auf Anfrage.

# Rechteckbehälter aus GFK

Rechteckbehälter aus glasfaser-  
verstärktem Kunststoff, GFK –  
überall dort, wo Transport- und  
Lagerbehälter mit besonders hoher  
Stabilität, geringem Gewicht und extre-  
mer Beständigkeit gegen Korrosion  
benötigt werden.

- ✓ Größen von 100l bis 4.500l
- ✓ verstärkter Griffband
- ✓ innen und außen glatte Oberflächen
- ✓ korrosionsbeständig, extrem leicht
- ✓ hohe Festigkeit und Stabilität
- ✓ ineinander stapelbar
- ✓ UV-beständig
- ✓ vielseitige Transportvorrichtungen, z. B. abnehmbare Fuß- und Lenkrollengestelle mit Zentrierlaschen



Unterfahrbar

Unterfahrbar mit Hubwagen und Gabelstapler  
(200l und 400l).



Stapelbar

Seitlich stapelbar für platzsparende  
Lagerung und leichte Trennung.

Stapelbar mit geschlossenem  
Stapeldeckel (200l und 400l).

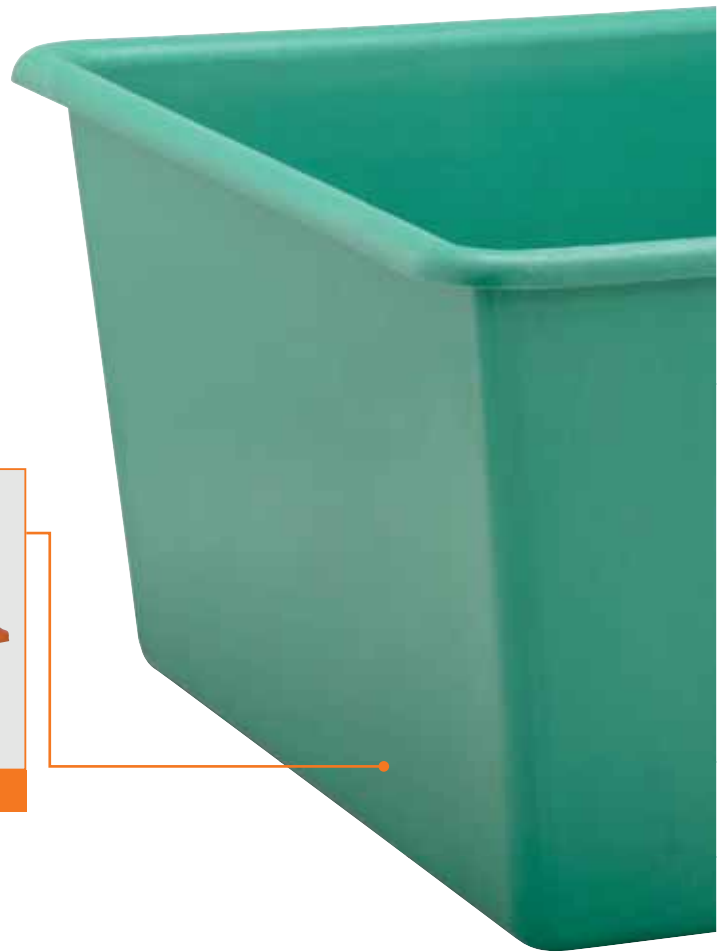

## Unsere Premium-Produktlinie GFK



Aufgrund der herausragenden Werkstoff-  
eigenschaften, die durch die Armierung des  
dreidimensional vernetzten Duroplastmaterials  
mit Glasfasern entstehen, werden aus GFK seit  
Jahrzehnten Produkte für hohe Beanspruchung  
hergestellt, von denen eine lange Lebensdauer  
in rauer Umgebung und gleichzeitig hohe  
Sicherheit erwartet wird. GFK verbindet die  
positiven Eigenschaften von Stahl und Kunststoff.



Flachdeckel

Für jede Rechteckbehältergröße von 100l bis 4.500l sind Deckel aus GFK erhältlich. Bei Großbehältern mit 4.500l auch mit integriertem Verschlussdeckel mit Ø 380 mm.



glatte Oberflächen und verstärkter Griffband

Durch glatte Außenwände weniger Verschmutzung (keine Schmutzansammlungen möglich), durch glatte Behälterinnenwände rückstandsfreies Entleeren und leichte Reinigung. Durch den verstärkten Griffband gibt es keine Verformung und somit eine hohe Passgenauigkeit für den Verschluss des optionalen Deckels. Zudem garantiert er hohe Formstabilität auch bei schwereren Inhalten.



Einschraubgewinde

Einschraubgewinde und Durchschraubgewinde sowie Auslaufhähne sind als Zubehör erhältlich.

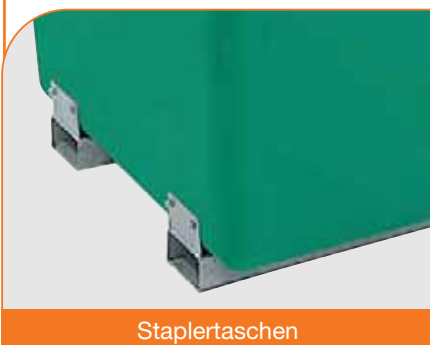

Staplertaschen

Die Staplertaschen sind flüssigkeitsdicht montiert und geeignet für Drehkranzstapler.



Lenkrollengestell

Zubehör: Lenkrollengestell mit Zentrierlaschen.



Stahlfußgestell

Zubehör: Stahlfußgestell mit Zentrierlaschen.



## Rechteckbehälter PG 8

### mit Staplertaschen:

- Staplertaschen flüssigkeitsdicht montiert mit Edelstahl-Flachrundschauben
- geeignet für Drehkranzstapler, Einfahrmaße der Staplertaschen 160 x 70 mm

### Großbehälter:

- Behälter (grau) aus GFK
- Verwendung als Lager-/Sammelbehälter
- chemikalienbeständig
- Aufstellung sowohl oberirdisch als auch im Erdreich
- feuerverzinkte Außenstreben für die oberirdische Aufstellung, Innenstreben aus Edelstahl für den Einbau ins Erdreich
- Innenstreben sind für Reinigungsarbeiten leicht demontierbar.



Rechteckbehälter z. B. mit Lenkrollengestell (Zubehör)



Großbehälter: Innenstreben aus Edelstahl für den Einbau ins Erdreich, Außenstreben feuerverzinkt für die oberirdische Aufstellung

Inhalt l	Innenmaße cm oben (l x b x h)	Außenmaße cm oben (l x b x h)	Gewicht ca. kg	Best.-Nr. grün	Best.-Nr. grau	Best.-Nr. blau	Versand
100 Standard	80 x 50 x 28	88 x 58 x 29	5	1142	7165	7567	
200 flach Standard	115 x 55 x 36	122 x 62 x 37	8	1143	5671	7568	
200 hoch Standard	80 x 49 x 59	88 x 57 x 60	8	1144	1160	7569	
300 Standard	110 x 62 x 52	118 x 70 x 53	14	1145	1161	7570	
300 mit Staplertaschen	110 x 62 x 52	117 x 69 x 60	26	1204	7178	-	
400 Standard	111 x 71 x 59	119 x 79 x 60	17	1146	1162	7571	
400 mit Staplertaschen	111 x 71 x 59	119 x 79 x 67	30	1205	7179	-	
500 flach Standard	144 x 79 x 50	153 x 88 x 50	18	1156	7166	-	
550 Standard	118 x 83 x 62	132 x 97 x 63	19	1147	1163	7995	
550 mit Staplertaschen	118 x 83 x 62	132 x 97 x 70	34	1206	7180	-	
700 Standard	118 x 83 x 80	132 x 97 x 81	23	1148	1164	7996	
700 mit Staplertaschen	118 x 83 x 80	132 x 97 x 88	38	1207	2554	-	
1100 Standard	148 x 105 x 80	162 x 119 x 81	36	1150	1165	7997	
1100 mit Staplertaschen	148 x 105 x 80	162 x 119 x 88	57	1208	2555	-	
1500 Standard	168 x 125 x 80	182 x 139 x 81	46	1151	1166	-	
1500 mit Staplertaschen	168 x 125 x 80	182 x 139 x 88	64	1209	2642	-	
2200 Standard	197 x 134 x 92	211 x 148 x 93	65	1152	1167	-	
2200 mit Staplertaschen	197 x 134 x 92	211 x 148 x 100	90	1210	7181	-	
3300 Standard	190 x 190 x 103	204 x 204 x 104	129	1153	7168	-	
4500 Großbehälter, oberirdisch		449 x 111 x 121	150	-	7791	-	
4500 Großbehälter, im Erdreich		449 x 111 x 121	130	-	7792	-	

passende Stahlfuß- bzw. Lenkrollengestelle siehe Seite 251.



## ZUBEHÖR FLACHDECKEL

Ausführung für Größe



Flachdeckel für 45001 Großbehälter mit integriertem Verschlussdeckel ø 380 mm

	Außenmaße cm (l x b x h)	Gewicht ca. kg	Best.-Nr.	Versand
100	89 x 59 x 4	2	1168	
200 flach	123 x 64 x 4	2,5	1169	
200 hoch	89 x 59 x 4	2	1168	
300	120 x 72 x 4	3,5	1170	
400	120 x 80 x 4	4	1171	
500 flach	154 x 89 x 4	8	6956	
550	134 x 98 x 6	5,5	1172	
700	134 x 98 x 6	5,5	1172	
1100	163 x 120 x 6	6,5	1173	
1500	183 x 140 x 6	10,5	1174	
2200	212 x 149 x 6	15	1175	
3300	205 x 205 x 6	23	1979	
4500 Großbehälter	453 x 113 x 11	30	7819	

## ZUBEHÖR STAHLFUßGESTELL (AUCH FÜR STREUGUTBEHÄLTER)

Ausführung für Größe



verzinktes Stahlfußgestell für sicheren Stand

		Gewicht ca. kg	Best.-Nr.	Versand
100		8	7784	
200 flach		12	7785	
200 hoch		10	7786	
300		12	7787	
400		12	7788	
550		16	7789	
700		16	7790	
1100		25	7591	
1500		42	8010	
2200		48	8011	

## ZUBEHÖR LENKROLLENGESTELL (LENKROLLEN = LR; AUCH FÜR STREUGUTBEHÄLTER)

Ausführung für Größe



verzinktes Lenkrollengestell für mobilen Einsatz

2 Lenkrollen mit zusätzl. Dreh- und Lenkstopp

			Gewicht ca. kg	Best.-Nr.	Versand
100	(LR ø 100 mm)	PP	9	7812	
200 flach	(LR ø 100 mm)	PP	14	7813	
200 hoch	(LR ø 100 mm)	PP	9	7814	
300	(LR ø 100 mm)	PP	14	7815	
400	(LR ø 100 mm)	PP	14	7816	
550	(LR ø 125 mm)	PP	18	7817	
700	(LR ø 125 mm)	PP	18	7818	
1100	(LR ø 150 mm)	PA	25	8012	
1500	(LR ø 200 mm)	PA	42	8013	
2200	(LR ø 250 mm)	PA	48	8014	



## Rechteckbehälter unterfahrbar PG 8



### Rechteckbehälter unterfahrbar

- mit integrierten Stapertaschen, passend für Hubwagen und Gabelstapler
- hergestellt aus besonders schlagzähem, schadentolerantem Harz (siehe auch Katalog Seite 259)



Stapelbar mit geschlossenem Deckel.  
(Stapeldeckel als Zubehör)





Unterfahrbar mit Hubwagen und Gabelstapler.  
(Stapeldeckel als Zubehör)

### RECHTECKBEHÄLTER AUS GFK, UNTERFAHRBAR

Inhalt l	Innenmaße cm oben (l x b x h)	Außenmaße cm oben (l x b x h)	Gewicht ca. kg	Best.-Nr. grün	Best.-Nr. grau	Versand
200 hoch	80 x 50 x 54	87 x 57 x 64	9,7	10582	10584	
400	112 x 72 x 50	119 x 79 x 60	15	10583	10585	

















### ZUBEHÖR

Bezeichnung	für Größe	Außenmaße cm (l x b x h)	Tragfähigkeit kg	Gewicht ca. kg	Best.- Nr.	Versand
 Stapeldeckel orange*	200 hoch	89 x 60 x 9	200	3	10586	
	400	121 x 82 x 11	400	6,3	10587	
 Einlegeplatte	200 hoch	75 x 45 x 3	200	3	10739	
	400	107 x 67 x 3	400	5,4	10740	





\* Stapeldeckel in grau auf Anfrage.

# Rechteckbehälter PG 8

## ZUBEHÖR

Bezeichnung	Gewinde	ohne Montage	inkl. Montage am Behälter	Versand
		Best.-Nr.	Best.-Nr.	
 Durchschraubgewinde (Messing) mit Außengewinde, 2 Kontermuttern	¾"	1393	8843	
	1"	1394	8844	
	1¼"	1395	8845	
	1½"	1396	8846	
 Einschraubgewinde (Messing, vernickelt) mit Außengewinde, lebensmittelecht	¾"	1397	8847	
	1"	1398	8848	
	1¼"	1399	8849	
	1½"	1500	8850	
 Einschraubgewinde (Kunststoff) mit Außen- und Innengewinde	AG 1" IG ½"	1515	8852	
	AG 1¼" IG ¾"	1516	8853	
	AG 1¼" IG 1"	1517	8854	
	AG 2" IG 1½"	1518	8855	
	AG 2¾" IG 2"	1519	8856	

Bezeichnung	Gewinde	Best.-Nr.	Versand
 Auslaufhahn (Messing, vernickelt) mit beidseitigem Innengewinde	¾"	1303	
	1"	1304	
	1¼"	1305	
	1½"	1306	
	2"	1307	
 Kunststoff-Kugelhahn (PVC) mit Innengewinde	1"	6426	
	1½"	6428	
	2"	6429	
 Spindelhahn (Kunststoff) mit AG passend für Einschraubgewinde	½"	1314	
	¾"	1315	

Bezeichnung	Best.-Nr.	Versand
 Reparatur-Packung mit 1 kg vorbeschleunigtem Harz, Härter, Glasfaser, Pinsel	nicht eingefärbt	1617 
	grün eingefärbt	1618 
Polyester-Klebepackung (1kg Klebeharz, Härter)	1619	



Seitlich stapelbar für platzsparende Lagerung und leichte Trennung.

# Eine CEMbox – viele Vorteile



Stapelbar

Durch Staplertaschen und Arretierungsnocken lassen sich alle Modelle leicht übereinander stapeln.

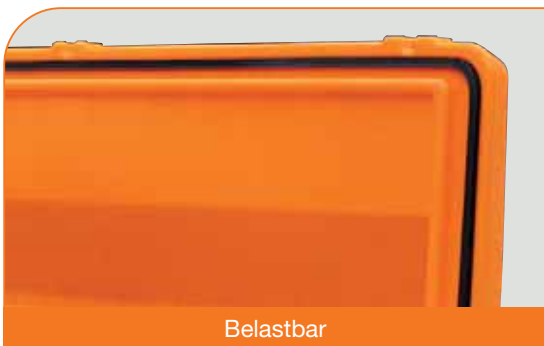

Belastbar

Der Deckel ist doppelwandig, besonders stabil und schlagfest. Dank einer umlaufenden Dichtung bleibt der Inhalt vor Nässe und Feuchtigkeit geschützt.



Tragbar

Mit einer CEMbox haben Sie alles im Griff. Ergonomisch geformte Tragegriffe erlauben angenehmes Tragen alleine oder zu zweit.



Beladbar

Für eine leichte und komfortable Entnahme von Werkzeug auf der Pritsche eines Fahrzeugs besitzt die Variante CEMbox 750l optional eine Seitentür.

## Die CEMO Werkzeugkiste für Profis

In einer CEMbox sind Ihre Transportgüter sicher aufgehoben und vor äußeren Einflüssen geschützt. Die CEMbox – der kleine, clevere Container für das Transportgut.



Transportierbar

Durch ihre robuste Bauweise besitzen die CEMboxen eine enorme Tragfähigkeit von bis zu 400 kg. Integrierte Staplertaschen erleichtern den Transport (außer 150l-Box).





Kranbar

Krangestell mit schwenkbaren Kranösen (bei CEMbox 400I und 750I kranbar)

Spezielle Ausführungen mit Kranösen ermöglichen den flexiblen Einsatz auf der Baustelle (außer 150I-Box).



Abschließbar

Die Abschließbarkeit sichert den Inhalt gegen unerlaubten Zugriff.



Roll- und Ziehbar

Die Trolley-Versionen der 150I CEMbox ermöglicht den mobilen Einsatz vor Ort.



Etikettierbar

Die integrierte Etikettentasche (für 150I und 400I) ermöglicht das Beschriften mit Informationen zum Inhalt.



Erweiterbar

Zubehör wie Trennwände, Einlege- und Einstellschalen, Schaumstoffeinlagen und vieles mehr ermöglichen eine individuelle Ausrüstung für jeden Einsatz.



## CEMbox PG 8

### CEMbox aus Polyethylen

- Behälter grau/orange oder gelb aus hochwertigem PE
- zum Transport und Aufbewahren von Werkzeugen und Kleinteilen
- ideale Länge, auch für Schaufeln
- optional mit Seitentür (750l-Box)
- optimale Maße für Pritschenfahrzeuge
- stapelbar, mit Arretierungsnocken
- mit Staplertaschen (außer 150l-Box)
- mit integrierten Handgriffen
- mit Deckelanschlag

- mit 3 Exzenterverschlüssen (750l-Box) oder 2 Exzenterverschlüssen (150l-, 250l- und 400l-Box) aus Edelstahl
- mit Etikettentasche (150l- und 400l-Box)
- durch eine umlaufende integrierte Dichtung absolut spritzwasserdicht
- Trennwand zum Einspannen in die Nuten der CEMbox als Zubehör
- Einlegeschale für empfindliches Werkzeug (z. B. Wasserwaage) als Zubehör

### CEMbox kranbar:

- verstärkte Ausführung mit Kranösen und stabilem Krangestell (250l, 400l und 750l-Box)



CEMbox 750l anthrazit



CEMbox 750l kranbar



CEMbox 250l, gelb (weitere Sonderfarben lieferbar ab 50 Stück)















CEMbox Trolley 150l Offroad, grau/orange















Bezeichnung	Inhalt l	Außenmaße cm (l x b x h)	Innenmaße cm (l x b x h)	Gewicht ca. kg	Tragfähigkeit einzeln in kg	Tragfähigkeit zweifach gestapelt in kg	Best.-Nr.	Versand
CEMbox 150, grau/orange	150	80 x 60 x 53	66 x 45 x 38	14	100	100	10330	
CEMbox 150, gelb	150	80 x 60 x 53	66 x 45 x 38	14	100	100	10132	
CEMbox Trolley 150, grau/orange	150	80 x 60 x 53	66 x 45 x 38	15	100	100	10331	
CEMbox Trolley 150, gelb	150	80 x 60 x 53	66 x 45 x 38	15	100	100	10133	
CEMbox Trolley 150 Offroad, grau/orange	150	88 x 73 x 61	66 x 45 x 38	19	60	-	11284	
CEMbox 250, grau/orange	250	120 x 60 x 54	107 x 45 x 38	18	200	100	10332	
CEMbox 250, gelb	250	120 x 60 x 54	107 x 45 x 38	18	200	100	8615	
CEMbox 250, kranbar, grau/orange	250	124 x 60 x 57	107 x 45 x 38	33	100	100	10333	
CEMbox 400, grau/orange	400	120 x 79 x 75	107 x 65 x 58	30	250	150	10334	
CEMbox 400, kranbar, grau/orange	400	120 x 81 x 75	107 x 65 x 58	60	200	150	10961	
CEMbox 750, anthrazit	750	170 x 84 x 80	156 x 70 x 63	42	400	200	8490	
CEMbox 750, grau/orange	750	170 x 84 x 80	156 x 70 x 63	42	400	200	10335	
CEMbox 750, grau/orange, mit Seitentür 50 x 45 cm (b x h)	750	170 x 84 x 80	154 x 70 x 63	43	400	200	10336	
CEMbox 750, kranbar, grau/orange	750	170 x 86 x 80	156 x 70 x 63	75	200	200	10337	
CEMbox 750, kranbar, grau/orange, mit Seitentür	750	170 x 86 x 80	154 x 70 x 63	76	200	200	10338	

Ab 50 Stück in weiteren Farben lieferbar.

## ZUBEHÖR FÜR CEMBOX 150 L UND 250 L

Bezeichnung	CEMbox 150 I		CEMbox 250 I		Versand
	Maße cm (l x b x h)	Best.- Nr.	Maße cm (l x b x h)	Best.- Nr.	
 Einlegeschale lang, PE	73 x 15 x 6	8955	113 x 15 x 6	8170	
 Trennwand	54 x 37	8956	54 x 38	8171	
 Einstellschale stapelbar	43 x 28 x 19	10016	43 x 28 x 19	10016	
 Pritschenbefestigung	-	8666	-	8666	
 Schaumstoffeinlage aus PUR-Würfelschaum, Würfelgröße: 22x22x50 mm	66 x 48 x 40	10048	-	-	
 Antirutschmatte, öl- und witterungsbeständig	60 x 80	10166	80 x 120	10167	

## ZUBEHÖR FÜR CEMBOX 400 L UND 750 L

Bezeichnung	CEMbox 400 I		CEMbox 750 I		Versand
	Maße cm (l x b x h)	Best.- Nr.	Maße cm (l x b x h)	Best.- Nr.	
 Einlegeschale lang, PE	113 x 15 x 6	8170	160 x 15 x 6	8492	
 Einlegeschale Metall	-	-	67 x 74 x 17	8688	
 Gummiriefenmatte für Einlegeschale Metall	-	-	66 x 73	8689	
 Trennwand	73 x 40	8957	76 x 60	8493	
 Pritschenbefestigung	-	10111	-	8494	
 Antirutschmatte, öl- und witterungsbeständig	80 x 120	10167	80 x 180	10166 + 10167	
 Lenkrollenpaket, bestehend aus 4 Vollgummi-Lenkrollen (Ø125 mm) mit Dreh- und Lenkstop sowie Anbauzubehör Maximale Zuladung 200 kg	-	11491	-	11491	



## Fahrzeugbox PG 8

- Behälter grau aus Polyethylen (PE)
- zum sicheren Transport und Aufbewahren von Werkzeugen und Baumaterial
- abschließbar
- ineinander stapelbar
- händelbar mit Stapler oder Krangabel
- Einsatzmöglichkeit: Bauwirtschaft, Landschaftsbau und Handwerk



leichtes Auf- und Abladen durch Ausformungen für Staplergabeln



sichere Aufbewahrung von Werkzeug und Baumaterial



Hochstellschere für Deckel



Deckel abschließbar



Pritschenbefestigung (Verstärkung)



Pritschenbefestigung

Bezeichnung	Inhalt l	Maße in cm (l x b x h)	Gewicht ca. kg	Best.-Nr.	Versand
Fahrzeugbox	750	184 x 74 x 94	40	7841	

## ZUBEHÖR

Bezeichnung	Best.-Nr.	Versand
Pritschenbefestigung mit Verstärkung	7883	





## Allzweckbox PG 8

- Behälter und Deckel aus glasfaser-verstärktem Kunststoff, GFK
- witterungsbeständig und langlebig
- abschließbar
- ideal geeignet für die Lagerung von Werkzeug und Kleinteilen
- unterfahrbar (mit integrierten Staplertaschen) passend für Hubwagen und Gabelstapler
- stapelbar mit geschlossenem Deckel
- Deckel mit Gasdruckfedern
- innen ebener Boden durch Einlegeplatte
- hergestellt aus besonders schlagzähem, schadenstolerantem Harz (siehe unten)



ebener Boden durch Einlegeplatte

Bezeichnung	Inhalt l	Außenmaße cm (l x b x h)	Innenmaße cm (l x b x h)	Gewicht ca. kg	Best.-Nr.	Versand
Allzweckbox 200	200	89 x 60 x 69	75 x 45 x 51	16	10737	
Allzweckbox 400	400	121 x 82 x 68	107 x 67 x 47	27	10738	

### ZUBEHÖR

Bezeichnung	Best.-Nr.	Versand
Vorhängeschloss, verzinkt	1490	

## Projekt

### SCHADENSTOLERANTE HARZFORMULIERUNGEN FÜR GFK-RECHTECKBEHÄLTER

Im Rahmen der Entwicklung von schadenstoleranteren UP-GFK-Rechteckbehältern beschäftigt sich das Projekt mit der Zähmodifikation des Matrixsystems und versucht, die Schlagzähigkeit dieser Bauteile gezielt zu steigern. Dabei sollen wichtige verarbeitungsrelevante Parameter, wie die Viskosität und Topfzeit bzw. Eigenschaften des Endprodukts (Schrumpfung, Eigenspannungen, Oberflächen finish) nicht beeinflusst werden.

Eine weitere kritische Größe ist zudem die Faser-Matrix-Anhaftung, die die eigentliche Querkraftaufnahme bei schlagartiger Beanspruchung gewährleisten muss.

**Projektziel ist die Entwicklung schadenstoleranter Rechteckbehälter durch eine gezielte Zähmodifikation der Harzmatrix zur Steigerung der Schlagzähigkeit.**

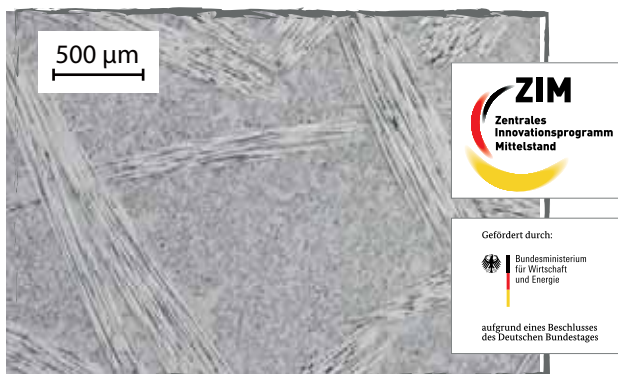

Schliffbild eines zähmodifizierten, ungesättigten Polyesterharz GFK-Systems



GFK-Rechteckbehälter 400I, unterfahrbar und nicht-unterfahrbar



## Logistikbox PG 8

- optimales Lager- und Transportsystem
- PE-Kunststoff hoher Dichte
- weitestgehend säurebeständig,
- stapelbar und transportsicher
- lebensmittelecht

### Lebensmittelechte Ausführung:

Behälter mit Lebensmittel-  
zeichen nach der Verordnung  
(EU) Nr. 10/2011



Logistikbox 300 l



Logistikbox 525 l



Logistikbox 610 l

Bezeichnung / Inhalt l	Außenmaße cm (l x b x h)	Tragfähigkeit einzeln in kg	max. Anzahl Boxen gestapelt	Tragfähigkeit gesamt gestapelt in kg	Gewicht ca. kg	Best.-Nr.	Versand
Logistikbox 300, mit 4 Füßen	100 x 63,5 x 64,5	150	5	750	14,3	10158	
Logistikbox 525, mit 2 Kufen	120 x 80 x 80	350	8	2800	30	8613	
Logistikbox 610, mit 3 Kufen	120 x 100 x 76	450	8	3600	37	8085	

## ZUBEHÖR

Bezeichnung	Außenmaße cm (l x b x h)	Gewicht ca. kg	Best.-Nr.	Versand
Deckel für Box 300	103 x 65 x 7,5	5	10159	
Deckel für Box 525	121,5 x 81,5 x 6	6	8614	
Deckel für Box 610	121,5 x 101,5 x 6	7	8086	

## Go-Box PG 8

- für Streugut, Sand, Bindemittel, etc.
- für den Gebrauch und die Lagerung innen und außen
- robuste Gummiräder
- abgewinkelter Deckel für Wasserablauf
- mit Exzenterverschluss aus Edelstahl
- mit Vorhängeschloss abschließbar, nicht im Lieferumfang, siehe S. 268
- benutzerfreundlicher, ergonomischer Handgriff
- 70 l Ladekapazität
- Deckel arretiert in der Senkrechten zum Be-/Entladen
- leichte Handhabung durch clevere Ausbalancierung
- reinigungsfreundlich
- aus chemikalienbetändigem PE – 100 % recycelbar
- Trennwand zum Einspannen in die Nuten der Go-Box als Zubehör



Zubehör:  
Trennwand

Video  
Go-Box



Bezeichnung / Inhalt l	Maße in cm (h x b x t)	Gewicht ca. kg	Best.-Nr.	Versand
Go-Box 70	107 x 59 x 39	10	11285	

## ZUBEHÖR

Bezeichnung	Maße cm (h x b)	Best.-Nr.	Versand
Trennwand für Go-Box 70	40 x 32	11286	

## Stiefelreiniger Premium PG 8

- aus hochwertigem alterungsbeständigem Polyethylen
- ausgestattet mit drei festen und einer beweglichen Bürste
- Wasseranschluss 1/2"
- Leitungen aus Edelstahl
- Bürstenhalter mit integrierter Handwaschfunktion
- mit integrierter Sammelwanne zum Sammeln und Ableiten des ablaufenden Schmutzwassers, wahlweise rechts oder links

mit integrierten Haltegriffen



Handwaschfunktion



Sammelwanne für Schmutzwasser



rutschfeste Aufstellfläche für Stiefel



Zubehör: Abstreifrost für Grobschmutz

Bodenbefestigung

Bezeichnung	Maße cm (l x b x h)	Gewicht ca. kg	Best.-Nr.	Versand
Stiefelreiniger Premium	53 x 49 x 88	13	11496	
Zubehör Abstreifrost für Grobschmutz	43 x 60 x 14,5	5	11497	
Zubehör Bodenbefestigung	-	-	11507	

## Stiefelreiniger ECO PG 8

- Rahmen aus Edelstahl
- ausgestattet mit drei festen Bürsten
- Wasseranschluss 1/2" (Gardena)
- Leitungen aus Edelstahl
- mit Haltebügel



Zubehör: Abstreifrost für Grobschmutz

Stiefelreiniger ECO



Bezeichnung	Maße cm (l x b x h)	Gewicht ca. kg	Best.-Nr.	Versand
Stiefelreiniger ECO	33 x 33 x 82	5,6	10588	
Zubehör Abstreifrost für Grobschmutz	28 x 40 x 4	1,1	10589	

## Spülwannen PG 8

- aus hochbeständigem GFK
- schlag- und kratzfest, sowie beständig gegen hohe Temperaturen
- Auslauf mit Verschlussstopfen
- mit Ablaufanschluss 1 1/4"



Spülwanne 75

Spülwanne 100

Bezeichnung / Inhalt I	Maße cm (l x b x h)	Best.-Nr.	Versand
Spülwanne 75	80 x 55 x 30	1086	
Spülwanne 100	105 x 55 x 30	1087	

### ZUBEHÖR

Bezeichnung	Maße cm (l x b x h)	Best.-Nr.	Versand
Wandkonsole, verzinkt, 46 cm breit		1088	
	für Spülwanne 75l	83 x 56 x 81	1089
	für Spülwanne 100l	108 x 56 x 81	1090
Abflussschlauch aus Kunststoff mit Verschraubung		1091	





NEU: per APP  
Preise und Lieferzeiten



# WINTERDIENST | STREUWAGEN





# CEMO Streugutbehälter

**Streugutbehälter von CEMO. Damit Ihr Streugut bei jedem Wetter gut geschützt und einsatzbereit ist.**

- ✓ Material: GFK – langlebig, stabil, rostfrei, salzresistent
- ✓ 20 Jahre Nutzungsdauer, 10 Jahre Garantie (!)
- ✓ schlagzäh, „hammerfest“ und formstabil
- ✓ temperaturbeständig, UV-beständig
- ✓ Streugut geschützt gegen Wasser und Feuchtigkeit
- ✓ durchdachte Konstruktion für perfekte Handhabung



Glatte Oberflächen

Durch glatte Außenwände weniger Verschmutzung (keine Schmutzansammlungen möglich), durch glatte Behälterinnenwände rückstandsfreies Entleeren und leichte Reinigung.



Sauberes Schließen

Langjähriges, sicheres Schließen durch ausgeformten Behälterrand, überhängender Rand, dadurch kann Schmutzwasser und Feuchtigkeit nicht eindringen.



Stapelbar

Seitlich stapelbar für platzsparende Lagerung und leichte Trennung.

Video  
Streugutbehälter  
PLUS3



Vandalismusdeckel

Besonders schlagzähes und formstabiles Material („hammerfest“), zusätzlich erhöhte Wandstärke (für Behältergrößen 550 und 700l).



Abschließbar ab 550 l

Einfaches Öffnen von außen und innen durch selbstschließenden Federverschluss aus Edelstahl. Mit einem zusätzlichen Vorhängeschloss abschließbar.

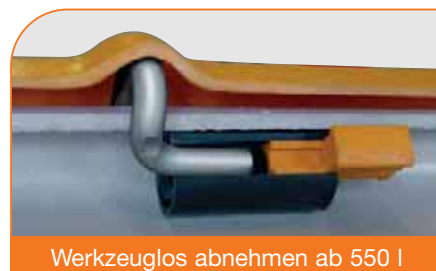

Werkzeuglos abnehmen ab 550 l

Der Deckel ist ohne Werkzeug abnehmbar. Er lässt sich einfach arretieren durch abnehmbare Haltebänder.

# CEMO Streugutbehälter PLUS3

Die neue Streugutbehältergeneration **Plus3** bringt zu den Vorteilen unserer GFK-Streugutbehältern **3** weitere Pluspunkte für Handling und Montage.

## Die zusätzlichen Vorteile des Behälters Plus3:

- a stapelbar mit geschlossenem Stapeldeckel
- b unterfahrbar
- c Deckel werkzeuglos abnehmbar



a Stapelbar

Stapelbar mit geschlossenem Stapeldeckel.



b Unterfahrbar

Unterfahrbar mit Hubwagen und Gabelstapler (Variante für 200l und 400l).



c Werkzeuglos abnehmen

Der Deckel ist ohne Werkzeug abnehmbar. Er lässt sich einfach arretieren durch einen Stützstab (400l).





# Streugutbehälter PLUS3 PG 8

Als Marktführer bei Streugutbehältern erhalten wir umfangreiches Feedback und eine Vielzahl an Wünschen. Der einfache Gebrauch und das Handling steht bei vielen Kommunen im Vordergrund. Die Unterfahrbarkeit in Verbindung mit der Stapelbarkeit erleichtert das Ein- und Auslagern der Streugutbehälter enorm

und spart Zeit und Platz. Zudem wurde die werkzeuglose Montage des sehr stabilen Deckels wesentlich vereinfacht. Die neue Streugutbehältergeneration **Plus3** bringt zu den Vorteilen von langlebigen GFK-Streugutbehältern 3 weitere Pluspunkte für das Handling und die Montage.

### Streugutbehälter Plus3

Die zusätzlichen Vorteile des Behälters Plus3:

- unterfahrbar (optional)
- stapelbar mit geschlossenem Deckel (optional mit Vorhängeschloss abschließbar, Zubehör siehe Seite 268)
- Deckel werkzeuglos abnehmbar
- mit Stützstab für Deckel (400l)
- Deckelform sehr stabil und belastbar



Farbvariante gelb/gelb (200 l) ohne Entnahmeöffnung

200 l



400l unterfahrbar mit Entnahmeöffnung optional mit Vorhängeschloss abschließbar



Unterfahrbar mit Hubwagen und Gabelstapler



Stapelbar mit geschlossenem Deckel



## STREUGUTBEHÄLTER PLUS3

Inhalt l	Maße in cm (l x b x h)	mit/ohne Entnahmeöffnung	mit/ohne integrierte Staplertaschen	Gewicht ca. kg	Behälter grau Deckel orange Best.-Nr.	Behälter grün Deckel orange Best.-Nr.	Behälter gelb Deckel gelb Best.-Nr.	Versand
100	89 x 60 x 34	ohne	ohne	8,3	10564	10573	-	
200	89 x 60 x 64	ohne	ohne	11,3	10565	10574	10974	
200	89 x 60 x 64	mit	ohne	12,5	10566	10575	-	
200	89 x 60 x 69	ohne	mit	12,8	10567	10576	-	
200	89 x 60 x 69	mit	mit	14	10568	10577	-	
400	121 x 82 x 67	ohne	ohne	21,4	10569	10578	10975	
400	121 x 82 x 67	mit	ohne	21,6	10570	10579	-	
400	121 x 82 x 68	ohne	mit	21,4	10571	10580	-	
400	121 x 82 x 68	mit	mit	22,6	10572	10581	-	

## ZUBEHÖR FÜR STREUGUTBEHÄLTER UNTERFAHRBAR

Bezeichnung	für Größe	Außenmaße cm (l x b x h)	Tragfähigkeit kg	Gewicht ca. kg	Best.-Nr.	Versand
 Einlegeplatte	200	75 x 45 x 3	200	3	10739	
	400	107 x 67 x 3	400	5,4	10740	



## Streugutbehälter PG 8

- Behälter und Deckel aus glasfaserverstärktem Kunststoff, GFK
- Streugutbehälter aus GFK sind absolut korrosions- und witterungsbeständig
- Federverschluss aus Edelstahl, selbstschließend
- einfaches Öffnen von außen und innen
- einfache, sichere Handhabung
- platz- und zeitsparendes Ein- und Auslagern (stapelbar)
- einfache Montage, Lieferung in unmontiertem Zustand
- von 550l bis 700l mit abnehmbaren Haltebändern für Deckel
- von 1.100l bis 2.200l (serienmäßig) mit Hochstellschere aus Edelstahl



Farbvariante grau/orange mit Entnahmeöffnung



Farbvariante grün/orange mit Entnahmeöffnung



### STREUGUTBEHÄLTER

Inhalt l	Maße in cm (l x b x h)	mit und ohne Entnahmeöffnung	Gewicht ca. kg	Behälter grau Deckel orange Best.-Nr.	Behälter grün Deckel orange Best.-Nr.	Versand
550	134 x 99 x 78	ohne	26	10833	10837	
		mit	28	10834	10838	
700	134 x 99 x 96	ohne	30	10835	10839	
		mit	32	10836	10840	
1100	163 x 121 x 101	ohne	50	7435	7441	
		mit	52	7436	7442	
1500	184 x 143 x 104	ohne	70	7437	7443	
		mit	72	7438	7444	
2200	213 x 152 x 124	ohne	92	7439	7445	
		mit	94	7440	7446	

### ZUBEHÖR STAHLFUSSGESTELL VERZINKT, FÜR SICHEREN STAND PG 8

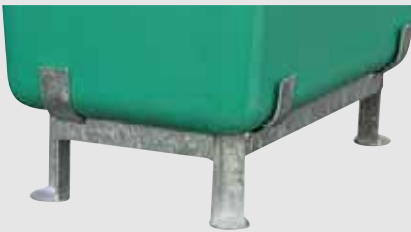
Ausführung für Größe	Gewicht ca. kg	Best.-Nr.	Versand
	100	8	7784
	200	10	7786
	400	12	7788
	550	16	7789
	700	16	7790
	1100	25	7591
	1500	42	8010
	2200	48	8011

### ZUBEHÖR LENKROLLENGESTELL VERZINKT, FÜR DEN MOBILEN EINSATZ (LENKROLLEN = LR) PG 8 2 LENKROLLEN MIT ZUSÄTZLICHEM DREH- UND LENKSTOPP

Ausführung für Größe		Gewicht ca. kg	Best.-Nr.	Versand
	100	(LR ø 100 mm) PP	9	7812
	200	(LR ø 100 mm) PP	9	7814
	400	(LR ø 100 mm) PP	14	7816
	550	(LR ø 125 mm) PP	18	7817
	700	(LR ø 125 mm) PP	18	7818
	1100	(LR ø 150 mm) PA	25	8012
	1500	(LR ø 200 mm) PA	42	8013
	2200	(LR ø 250 mm) PA	48	8014



## Streugutbehälter PG 8

### Streugutbehälter mit Vandalismusdeckel

- besonders schlagzähes und formstabiles Material („hammerfest“)
- zusätzlich erhöhte Wandstärke (für Behältergrößen 400l, 550l und 700l)



### STREUGUTBEHÄLTER "V" MIT VANDALISMUSDECKEL

Inhalt l	Maße in cm (l x b x h)	mit und ohne Entnahmeöffnung	Gewicht ca. kg	Behälter grau, Deckel orange Best.-Nr.	Behälter grün, Deckel orange Best.-Nr.	Versand
550	134 x 99 x 78	ohne	27	10896	10900	
		mit	29	10897	10901	
700	134 x 99 x 96	ohne	31	10898	10902	
		mit	33	10899	10903	

### VANDALISMUSDECKEL ZUR NACHRÜSTUNG VORHANDENER STREUGUTBEHÄLTER MIT DACHFÖRMIGEM DECKEL

Ausführung für Größe	Best.-Nr.	Versand
400	8087	
550 und 700	10904	

### ZUBEHÖR FÜR STREUGUTBEHÄLTER PG 8

Bezeichnung	Best.-Nr.	Versand
Vorhängeschloss, verzinkt	1490	
Hochstellschere, kompletter Montagesatz, für Behälter von 100 bis 700 Liter Inhalt. Achtung: Deckel nur mit Werkzeug aushängbar. Nicht für Streugutbehälter Plus3.	3212	
Aufkleber „Streugut“ (weitere Sprach-Varianten auf Anfrage)	5 Stück	8625
	10 Stück	8626

## GO-BOX PG 8

- für Streugut, Sand, Bindemittel, etc.
- für den Gebrauch und die Lagerung innen und außen
- robuste Gummiräder
- abgewinkelter Deckel für Wasserablauf
- mit Exzenterverschluss aus Edelstahl
- mit Vorhängeschloss abschließbar, nicht im Lieferumfang, siehe S. 268
- benutzerfreundlicher, ergonomischer Handgriff
- 70 l Ladekapazität
- Deckel arretiert in der Senkrechten zum Be-/Entladen
- leichte Handhabung durch clevere Ausbalancierung
- reinigungsfreundlich
- aus chemikalienbetändigem PE – 100 % recycelbar
- Trennwand zum Einspannen in die Nuten der Go-Box als Zubehör



Zubehör:  
Trennwand



Video  
Go-Box

Bezeichnung / Inhalt l	Maße in cm (h x b x t)	Gewicht ca. kg	Best.-Nr.	Versand
Go-Box 70	107 x 59 x 39	10	11285	
Go-Box 70 in gelb, siehe Seite 218	107 x 59 x 39	10	11449	

### ZUBEHÖR

Bezeichnung	Maße cm (h x b)	Best.-Nr.	Versand
Trennwand für Go-Box 70	40 x 32	11286	

# Streugutbehälter Einlagerung PG 8

## Ladebügel zum Verladen und Entleeren von gefüllten Streugutbehältern mit einem LKW-Kran.

Gemeinsam mit den Kommunen wurde dieses innovative Handlingkonzept entwickelt. Aufbauend auf dem Streugutbehälter ist es nun möglich, die Vorteile (Deckel ohne Werkzeug abnehmbar) in vollem Umfang zu nutzen. Mit Hilfe des hydraulischen Ladebügels kann der Streugutbehälter von nur einer Person aufgenommen, entleert und eingelagert werden. Damit reduzieren sich Zeit-, Platz- und Personalkosten auf ein Minimum.



hydraulischer Ladebügel

aufnehmen, entleeren und einlagern mit nur einer Person

Reduzierung von Zeit-, Platz und Personalkosten

a



Einfahren des Ladebügels von der Seite nach dem Entfernen des abnehmbaren Deckels (Beispiel mit Streugutbehälter 700l)



Anheben des Behälters (Beispiel mit Streugutbehälter 200l)



Auskippen des Streugutes auf die LKW-Pritsche (Beispiel mit Streugutbehälter 700l)

b



Ladebügel hydraulisch, kippbar mit Zusatzrahmen, für Streugutbehälter 200l

Ladebügel hydraulisch, kippbar, für Streugutbehälter 400 l



### Ausführung

		Gewicht ca. kg	Best.-Nr.	Versand	
a	Ladebügel, hydraulisch, kippbar	für Streugutbehälter 400, 550 und 700 l	120	7738	
	Zusatzrahmen für Ladebügel, hydraulisch, kippbar (7738)	für Streugutbehälter 200 l	8	7739	
b	Ladebügel, hydraulisch, kippbar	für Streugutbehälter 400 l	120	10728	
	Zusatzrahmen für Ladebügel, hydraulisch, kippbar (10728)	für Streugutbehälter 200 l	9	10729	
	Ladebügel, starr, nicht kippbar	für Streugutbehälter 200 l	15	1833	
		für Streugutbehälter 400 l	30	1832	
		für Streugutbehälter 550 und 700 l	40	2109	



# GFK-Schneeschaufel PG 8



## GFK-Schneeschaufel

- hochwertige GFK-Schneeschaufel
- massive Alu-Kante
- absolut korrosionsbeständig
- kein Anhaften von Schnee durch glatte Oberfläche
- hoher, starker Seitenrand
- doppelt gebogener Ovalstiel mit D-Griff für ein ergonomisches und effizientes Arbeiten

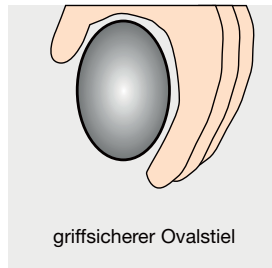

griffsicherer Ovalstiel



massive Alu-Kante



Bezeichnung	Länge mit Stiel cm	Maße Schaufel cm (b x h)	Best.-Nr.	Versand
GFK-Schneeschaufel	152	56 x 36	10064	
10er-Paket* GFK-Schneeschaufel 10064			10066	

\* 10 x Schneeschaufelblätter und 10 x Schneeschaufelstiele in je einem separaten Karton verpackt.



## Schneeräumer PG 8

Der Schneeräumer ermöglicht – dank seiner beweglichen Schubdeichsel – Bürgersteige und sonstige verschneite Flächen rückenschonend zu räumen.

- innovatives Schneeräumgerät „Made in Germany“ mit langer Haltbarkeit
- solide pulverbeschichtete Stahlrohrkonstruktion
- mit Tellerfedern gedämpftes Räumschild aus gesicktem Edelstahl
- luftbereifte, rollengelagerte Räder mit Stollenprofil Ø260 mm
- verstellbare Schildposition
- einfaches Einstellen des Räumwinkels ohne Bücken

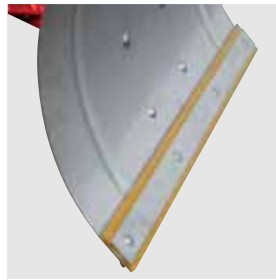

auswechselbare  
Edelstahlschürfleiste oder  
PU-Flüsterleiste (Zubehör)



Steuerung für drei/fünf Schildpositionen



Bezeichnung	Maße cm (l x b x h)	Gewicht ca. kg	Best.-Nr.	Versand
Schneeräumer	110 x 74 x 90	12	10743	





## ZUBEHÖR

Bezeichnung	Best.-Nr.	Versand
PU-Flüsterleiste	10744	

## PP-Schaufeln PG 8

- korrosionsbeständige Schaufeln aus Polypropylen (PP)
- ideal für den Umgang mit aggressiven Stoffen wie z. B. Streusalz
- geringes Gewicht
- hohe Widerstandsfähigkeit
- nicht haftende Oberfläche
- absolut korrosionsbeständig
- UV-stabilisiertes Material, praktisch bruchfest
- einsetzbar in Landwirtschaft, Kommune und Lebensmittelindustrie



Bezeichnung	Maße der Schaufel cm (l x b x h)	Gesamtlänge cm	Gewicht ca. kg	Best.-Nr.	Versand
Handschaufel PP01	19 x 14 x 7,5	31	0,2	7964	
Handschaufel PP02	23 x 17 x 9	36	0,3	7965	
Allzweckschaufel D-Griff PP03	31,5 x 25 x 4	98	1,1	7966	
Allzweckschaufel D-Griff PP04	35 x 26 x 8	105	1,4	7967	



# Streuwagen PG 8

## Streuwagen mit Composite-Rahmen Der Einsatz von neuen Composite-Kunststoffen ermöglicht die Integration vieler Funktionen in einem Bauteil.

- für den Einsatz in privaten und gewerblichen Bereichen
- robuster Aufbau
- Composite-Rahmen und PE-Behälter
- Achsen aus Edelstahl
- robustes Getriebe
- klappbarer Stützfuß
- Streumenge einstellbar mit festem Anschlag
- Lieferung in vormontierten Baugruppen

## Streuwagen SW 20-C und SW 35-C

- für den rauen Wintereinsatz
- für unterschiedliche Streumaterialien
- mit robustem Rührfinger
- Schubstange aus Edelstahl, dreifach längenverstellbar
- mit verstellbarem Streubreitenbegrenzer
- mit Siebeinsatz
- Gummiräder luftbereift mit Winterprofil

## Streuwagen SW 20-light

- für Saatgut und Dünger
- Schubstange aus Stahl verzinkt, dreifach längenverstellbar
- Kunststoffräder

SW 35-C



SW 20-light



klappbarer Stützfuß



Einfüllsieb beim SW 20-C und SW 35-C



Streumenge einstellbar mit festem Anschlag

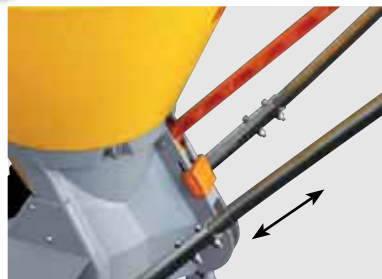

Schubstange, dreifach längenverstellbar



verstellbarer Streubreitenbegrenzer beim SW 20-C und SW 35-C

## STREUWAGEN MIT COMPOSITE-RAHMEN UND PE-BEHÄLTER

Bezeichnung	Inhalt l	Streubreite in m	Streustufen	Gewicht ca. kg	Best.-Nr.	Versand
SW 20-light für mittlere Streuflächen	20	1 bis 4	6	9	10718	
SW 20-C für mittlere Streuflächen	20	1 bis 4	6	10	10642	
SW 35-C für mittlere Streuflächen	35	1 bis 4	6	11	10643	

## ZUBEHÖR

Bezeichnung	Best.-Nr.	Versand
Abdeckung für SW 20-C und SW 20-light	7884	
Abdeckung für SW 35-C	7885	
Streubreitenbegrenzer für SW 20-light	10720	
Exzenterrührwerk für schlecht rieselfähiges Streugut für SW 20-light, SW 20-C, SW 35-C und SW 50-E	10998	

# Streuwagen PG 8

## Streuwagen SW 50-E

- für den Einsatz in privaten und gewerblichen Bereichen
- unterschiedliche Streumaterialien und Streubreiten geeignet
- für einfache, schnelle Montage
- robuster Aufbau
- Achsen aus Edelstahl
- Rahmen aus Edelstahl
- Schubstange dreifach längenverstellbar und höhenverstellbar
- klappbarer Stützfuß
- Radabschaltung



SW 50-E

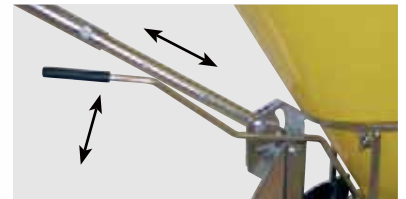

Schalthebel und verstellbare Schubstange



klappbarer Stützfuß



Radabschaltung



Abdeckung (Zubehör)



Anti-Verdichtungs-Einsatz

## Kastenstreuer KS 35-E

- für den Einsatz in privaten und gewerblichen Bereichen
- für unterschiedliche Streumaterialien wie z. B. Streusalz, Splitt, Sand, Ölbindemittel, Saatgut oder Düngemittel
- robuste Rührwelle aus Edelstahl
- exakte Streubreite von 60 cm
- Streumenge über Exzentrerscheibe stufenlos und exakt einstellbar
- einfache, schnelle Montage
- alle medienberührten Teile aus Edelstahl oder Kunststoff
- Trichter aus korrosionsfestem PE
- Rahmen aus Stahl pulverbeschichtet
- Stützfuß klappbar
- Schubstange längenverstellbar
- Gummiräder luftbereift mit Winter- bzw. Geländeprofil
- Achse mittig geteilt, dadurch Kurvenfahrt problemlos möglich
- Rührflügel einstellbar



Schubstange  
längenverstellbar,  
großer Bedienhebel



Trichteraufsatz 25l (Zubehör)



exakte Streubreite, stufenlos einstellbar für ein gleichmäßiges Streubild



Abdeckung (Zubehör)



robuste Rührwelle, Achse mittig geteilt, einstellbare Rührflügel



Exzentrerscheibe

### Bezeichnung

SW 50-E, für mittlere Streuflächen, 6 Streustufen, Kunststoffbehälter gelb, Edelstahlrohrgestell, Gummiräder luftbereift mit Winterprofil, robustes Getriebe, Stromengenregler, Anti-Verdichtungs-Einsatz, schmierbares Achslager und Radabschaltung, Handgriff einstellbar. Lieferung in vormontierten Baugruppen.

Inhalt l	Streubreite in m	Gewicht ca. kg	Best.-Nr.	Versand
50	1 bis 4	14	10742	
35	0,6	16,5	8487	

## ZUBEHÖR

### Bezeichnung

Abdeckung für SW 50-E

Best.-Nr. 10021

Abdeckung für KS 35-E

Best.-Nr. 8495

Trichteraufsatz 25l für KS 35-E

Best.-Nr. 11043



## Sprüh-CADDY 60L PG 8

### Sprüh-Caddy 60l für flüssige Auftaumittel

- Elektropumpe 12V, ca. 6 l/min
- LiFePO<sub>4</sub>-Akku mit Ladegerät
- 8m Spiralschlauch
- Sprühlanze mit Flachstrahldüse
- geeignet für handelsübliche flüssige wasserbasierte Auftaumittel



Spiralschlauch, Elektropumpe und Akku mit Ladegerät



Bezeichnung	Inhalt l	Maße cm (l x b x h)	Gewicht ca. kg	Best.-Nr.	Versand
Sprüh-Caddy	60	90 x 52 x 37	15	10863	

## Streuwagen PG 8

### Streuwagen SW 130 mit PE-Behälter

- für den Einsatz in privaten und professionellen Bereichen
- für unterschiedliche Streumaterialien und Streubreiten geeignet
- einfache, schnelle Montage
- robuster Aufbau



robustes Getriebe mit Aluminiumgehäuse

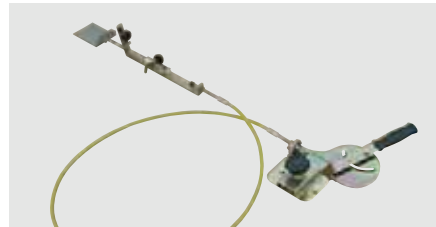

Zubehör Fernbedienung





abschaltbares Getriebe



SW 130

Bezeichnung	Inhalt l	Streubreite in m	Streustufen	Gewicht ca. kg	Best.-Nr.	Versand
SW 130 für große Streuflächen, mit robustem Getriebe mit Aluminiumgehäuse. Kunststoffbehälter gelb mit stabilem Klapptopfdeckel, Stahlrohrgestell lackiert, Gummiräder luftbereift, Streumengenregler. Lieferung in vormontierten Baugruppen. Parallel höhenverstellbare Deichsel im Lieferumfang. Getriebe abschaltbar. Max. Geschwindigkeit 6 km/h.	130	bis 5	10	39	10063	

## ZUBEHÖR

Bezeichnung	Best.-Nr.	Versand		
 Streubreitenbegrenzer für SW 130	7291			
 Deichsel mit Kugelkopfkupplung für SW 130	8621			
Bezeichnung	Länge vom Bowdenzug m	Gewicht ca. kg	Best.-Nr.	Versand
Fernbedienung für Streuwagen SW 130	2,0	3,0	8289	



# Streuwagen PG 8

## Streuwagen SW 200 und SW 300 mit PE-Behälter

- für den Einsatz in privaten und professionellen Bereichen
- für unterschiedliche Streumaterialien und Streubreiten geeignet
- robuster Aufbau
- Getriebe mit Aluminiumgehäuse, abschaltbar
- robustes, abschmierbares Radlager
- Edelstahlrahmen
- alle medienberührten Teile aus Edelstahl bzw. Kunststoff
- Streumenge, Streurichtung und Streubreite optional einstellbar
- Gummiräder 16x6.5 luftbereift, mit Winterprofil
- parallel höhenverstellbare Deichsel
- Beleuchtung mit 7-poligem Stecker
- Lieferung in vormontierten Baugruppen



SW 200



Antiverdichtungseinsatz



Streumengenregelung



abschaltbares Getriebe



Streuscheibe in Edelstahl, einstellbar





robustes Radlager



SW 300

Bezeichnung	Inhalt l	Streubreite in m	Streustufen	Gewicht ca. kg	Best.-Nr.	Versand
SW 200 für große Streuflächen	200	bis 5	10	80	10205	
SW 300 für große Streuflächen	300	bis 5	10	85	10206	

## ZUBEHÖR

Bezeichnung	Best.-Nr.	Versand
 Streubreitenbegrenzer verstellbar verz., für SW 200 und SW 300	10207	
 Fernbedienung für Streuwagen SW 200 und SW 300 Länge vom Bowdenzug: 2,0 m	10208	
 Abdeckung für SW 200 und SW 300	10210	
 Kugelkopfkupplung 2" verz., für SW 200 und SW 300	10209	



## Anbaustreuer PG 8

### Anbaustreuer SA 130



- für große Streuflächen
- Kunststoffbehälter gelb mit stabilem Klappdeckel
- Stahlrohrgestell lackiert
- für den Dreipunkt-Anbau, Kategorie 0 (A=410/526 mm, B=Ø22 mm)
- Antrieb über Zapfwelle (im Lieferumfang enthalten)



SA 130

Bezeichnung	Inhalt l	Streubreite in m	Streustufen	Gewicht ca. kg	Best.-Nr.	Versand
SA 130 für große Streuflächen	130	bis 5	10	35	8173	

### ZUBEHÖR

Bezeichnung	Best.-Nr.	Versand
 Streubreitenbegrenzer für SA 130	7291	
 Fernbedienung für Anbaustreuer SA 130, Länge vom Bowdenzug: 2,0m, Gewicht: 3,0kg	8289	

### Anbaustreuer SA 260

- für große Streuflächen
- Basistrichter aus lackiertem Stahl
- Trichteraufsatz aus Kunststoff
- Stahlrohrgestell lackiert
- für den Dreipunkt-Anbau, Kategorie 0 + 1
- Antrieb über Zapfwelle (im Lieferumfang enthalten)



SA 260

Bezeichnung	Inhalt l	Streubreite in m	Streustufen	Gewicht ca. kg	Best.-Nr.	Versand
SA 260 für große Streuflächen	260	bis 5	10	54	10278	

### ZUBEHÖR

Bezeichnung	Best.-Nr.	Versand
 Streubreitenbegrenzer für SA 260	10279	
 Abdeckung für SA 260	10280	
 Einfüllsieb für SA 260	10281	



NEU: per APP  
Preise und Lieferzeiten



für sicheres Lagern



# HEIZÖLTANKS



# Heizöltanks aus GFK - garantiert sicher

## TRwS und AwSV – mit unseren Sicherheitsstandards auch zukünftig kein Thema

Trotz verschärfter Forderungen der neuen TRwS 791 und der AwSV sind Sie mit GFK-Sicherheitstanks auf der sicheren Seite.

Die TRwS 791 (Technische Regel wassergefährdender Stoffe – Heizölverbraucheranlagen) gilt in allen Bundesländern als allgemein anerkannte Regel der Technik. Im Anhang B der TRwS 791 sind die Aufstellbedingungen für werksgefertigte einwandige Batterietanks aus GFK geregelt. Alle einwandigen CEMO-GFK-Sicherheitstanks mit allgemeiner bauaufsichtlicher Zulassung erfüllen die darin gestellten Anforderungen. Sowohl die Überdrucksicherungen als auch die R1-Dichtflächenelemente für unsere GFK-Sicherheitstanks sind allgemein bauaufsichtlich zugelassen. Für bestehende Anlagen mit einwandigen GFK-Sicherheitstanks, die noch nicht mit der Überdrucksicherung und den R1-Dichtflächenelementen ausgerüstet sind, empfehlen wir die Nachrüstung gemäß TRwS 791-2:4.2.1.1 (b).

## Schutz vor Leckage und Ölgeruch

GFK-Sicherheitstanks von CEMO sind bis ins Detail darauf ausgelegt, das Öl ohne jeglichen Verlust im Tank zu halten. Schwachstellen gibt es nicht, stattdessen verhindern wir mit unseren Komponenten, dass die Wohnqualität beeinträchtigt wird:

### Die Tankwand

Durch die unbehandelte PE-Tankwand eines 1.000-Liter-Tanks diffundiert innerhalb eines Jahres etwa ein Liter Heizöl in die Umgebungsluft. Darum werden Tanks bei CEMO aus geruchsdichtem GFK gefertigt.

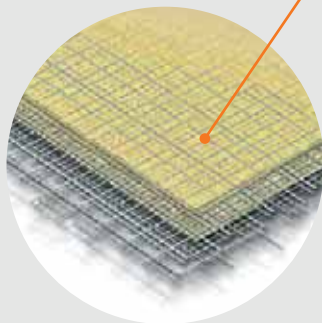

### Die integrierte Überdrucksicherung\*

Bei unzulässigem Überdruck wird der Füllvorgang sofort beendet. Ebenso wird eine nicht hinreichende Entlüftung des Tanksystems erkannt.



### Die Verbindungsleitungen

Die stabilen Verbindungsleitungen aus Stahl in Kombination mit formstabilen GFK-Tanks verhindern, dass es zu Spannungen an den Verbindungsstellen kommt, wodurch auch dort Ölgeruch entstehen könnte.

### Die Dichtfläche

Sie benötigen keinen Auffangraum. Einfache Dichtflächenelemente unter den Tanks sorgen dafür, dass auch die kleinste Menge Öl sicher aufgefangen wird – etwa bei Wartungsarbeiten.

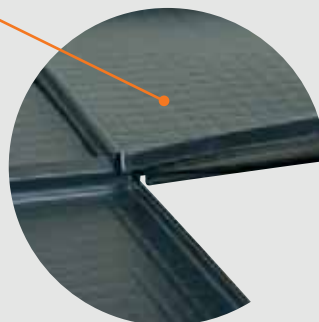

## Wir beraten Sie gerne

Rufen Sie uns an, wenn Sie individuelle Anforderungen haben.



\* gilt nur für Batterietankanlagen



# Aufstellbedingungen für GFK-Sicherheitstanks

**Die Beachtung und Einhaltung der Montage- und Bedienungsanleitung (liegt den Tanks und Zubehörpaketen bei) gewährleistet die Betriebssicherheit der gesamten Tankanlage und ist Voraussetzung für die Aufrechterhaltung unserer Garantiezusage.**

## Aufstellraum:

1. Im Heizungsraum können bis zu 5000 Liter gelagert werden, wobei ein Mindestabstand zum Brenner von 1,0m eingehalten werden muss (kürzere Abstände sind möglich, wenn ein Strahlungsschutz angebracht wird).
2. Bei Lagermengen über 5000 Liter ist ein separater Öllageraum erforderlich.
3. Bauliche Voraussetzungen
  - flüssigkeitsdichter und tragfähiger Boden, mit 1 cm Aufkantung, z. B. R1-Dichtflächenelemente
  - beim DKT werden keine besonderen Anforderungen an die Bodendichtheit gestellt
 Weitergehende besondere Voraussetzungen sind nicht erforderlich.

## Wandabstände:

Die Wandabstände müssen an einer Seite min. 40cm und an den anderen Seiten min. 5 cm betragen. Die Rohrleitungen müssen generell zugänglich sein.

## Batterieanlage:

Es können bis zu 5 Tanks zu einer Batterieanlage zusammengeschlossen werden. CEMO-Batterieanlagen sind mit einem nicht kommunizierenden Entnahmesystem ausgestattet, so dass ein gegenseitiges Aushebern verbundener Behälter ausgeschlossen ist.

## Zulassung:

Die Zulassungen für installierte Tanks sind zeitlich unbegrenzt gültig. Alle Prüfzeichen und bauaufsichtlichen Zulassungen für Behälter werden (unabhängig vom Material) generell auf 5 Jahre ausgestellt und danach in der Regel jeweils um weitere 5 Jahre verlängert.

## Gültigkeit:



Am 1. August 2017 ist die Verordnung über Anlagen zum Umgang mit wassergefährdenden Stoffen (AwSV) in Kraft getreten. Sie vereinheitlicht bundesweit die Anforderungen und ersetzt die Verordnungen über Anlagen zum Umgang mit wassergefährdenden Stoffen (VAWS) der Länder. CEMO-Sicherheitstanks dürfen auch weiterhin außerhalb von Wasserschutzgebieten ohne Auffangwanne aufgestellt werden.

## Hinweis Füllvolumen

Bitte beachten Sie, dass der tatsächliche Gesamtinhalt der Tankanlage von den angegebenen Werten abweichen kann. Dieses ist dadurch begründet, dass bei der Berechnung der Einbaumaße des Grenzwertgebers folgende Voraussetzungen zugrunde gelegt werden:

- der maximal zulässige Füllungsgrad jedes Tanks einer Tankanlage ist 95 %
- Messergebnisse aus den Befüllversuchen an Tankbatterien mit zwei bis fünf Tanks
- Fertigungstoleranzen des Behälterinhaltes von 1 %
- Nachlaufmenge aus dem Tankfahrzeug von 100l durch Fließ- und Schaltverzögerung
- die durch die Entnahmesysteme entstandene Füllstandsdifferenz

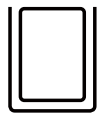
## Anforderung an den Tank:

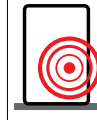
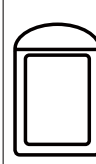
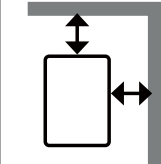
	keine bauseitige Auffangwanne notwendig	Wasserschutzgebiet	Erdbebengebiet	Outdoor	notwendige Wandabstände
					

Übersicht Sicherheitstank

Sicherheitstank (mit integrierter Rückhalteeinrichtung)					
<b>CUBE-Tank</b>	✓	✓	✓	✓	3 x 5 cm und 1 x 40 cm
<b>DKT-Tank</b>	✓	✓	✓		3 x 5 cm und 1 x 40 cm
Sicherheitstank (mit werksgefertigter Rückhalteeinrichtung)					
<b>KT-Tank</b>	✓		✓		3 x 5 cm und 1 x 40 cm

## CEMO Lösungen für Ihre Anforderungen im Überblick

Sicherheitstanks sind vom DIBt zugelassene Tanks und beinhalten eine werksgefertigte Rückhalteeinrichtung. Das bedeutet für Sie, dass keine vor Ort gefertigte Auffangwanne notwendig ist.

Die CEMO GFK-Sicherheitstanks der Baureihe DKT können in Erdbebengebieten der Zone III mit der Antirutschmatte ohne zusätzliche Sicherungsmaßnahmen aufgestellt werden.

Hierzu liegt uns ein TÜV-Gutachten vor. Die CEMO KT-Sicherheitstanks können in Erdbebengebieten der Zonen I und II mit der Antirutschmatte ohne zusätzliche Sicherungsmaßnahmen aufgestellt werden.

Die Tankzulassung für die Baureihe KT wurde entsprechend ergänzt.



# CEMO KT-Heizöltanks PG 6

## KT-Tank ohne Zubehör

Behälter aus glasfaserverstärktem Kunststoff (GFK) mit Inhaltsskala, zur Aufstellung in Gebäuden **ohne Auffangwanne** (in Wasserschutzgebieten mit Auffangwanne). Anschlussflansch  $\varnothing$  170 mm vorn angeordnet. Ideale Einbaumaße.  
**Zulassungsnummer Z-40.11-128**

Anschlussmaße in cm für Befüll- und Entlüftungsleitung bei Batterieanlagen

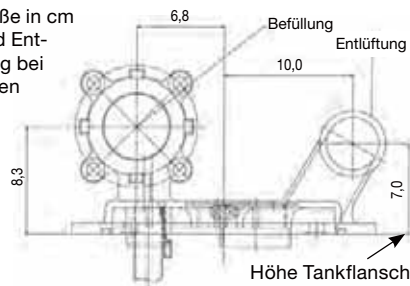

Inhalt l	Maße cm (l x b x h)***	Höhe Tankflansch cm	Gewicht ca. kg	Best.-Nr.	Versand
700	85 x 72 x 140	140	32	7031	
1000	118 x 72 x 140	140	42	7032	
1500	133 x 80 x 180	180	60	7973	

\*\*\* Maße ohne Verpackung

## KOMPLETTE EINZELTANKANLAGEN

Inhalt l	Maße in cm (mit Armaturen u. Grenzwertgeber***) l x b x h	Tank 700 l 7031	Tank 1000 l 7032	Tank 1500 l 7973	C- Paket 8984	CKT- Paket 8986
700	85 x 72 x 165	1	-	-	1	-
1000	118 x 72 x 172	-	1	-	1	-
1500	133 x 80 x 205	-	-	1	-	1

## KOMPLETTE BATTERIEANLAGEN IN REIHENAUFSTELLUNG





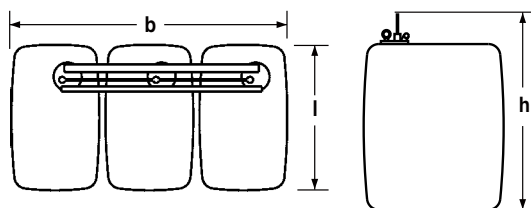



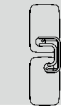

Variante Reihenaufstellung	Gesamt- Inhalt l	Maße in cm (mit Armaturen u. Grenzwertgeber***) l x b x h	Tank 700 l 7031	Tank 1000 l 7032	Tank 1500 l 7973	A4- Paket 8983	A4KT- Paket 8985	B2/4- Paket 7035	B2/4 KT-P. 7974
 2er-Reihe	1400	85 x 149 x 165	2	-	-	1	-	1	-
	2000	118 x 149 x 172	-	2	-	1	-	1	-
	3000	133 x 165 x 205	-	-	2	-	1	-	1
 3er-Reihe	2100	85 x 226 x 171	3	-	-	1	-	2	-
	3000	118 x 226 x 174	-	3	-	1	-	2	-
	4500	133 x 250 x 205	-	-	3	-	1	-	2
 4er-Reihe	2800	85 x 303 x 171	4	-	-	1	-	3	-
	4000	118 x 303 x 173	-	4	-	1	-	3	-
	6000	133 x 335 x 205	-	-	4	-	1	-	3
 5er-Reihe	3500	85 x 380 x 171	5	-	-	1	-	4	-
	5000	118 x 380 x 173	-	5	-	1	-	4	-
	7500	133 x 420 x 205	-	-	5	-	1	-	4

Zuordnung der Maßangaben für die Reihenaufstellung

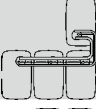

\*\*\* Die unterschiedl. Höhenmaße bei Batterieanlagen mit Tanks gleicher Baugröße hängen mit den unterschiedlichen Einbautiefen der Grenzwertgeber zusammen.

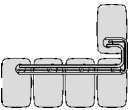
# CEMO KT-Heizöltanks PG 6

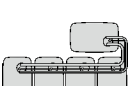
Variante Reihenaufstellung	Gesamt- Inhalt l	Maße in cm (mit Arma- turen u. Grenzwert- geber***) l x b x h	Tank 700 l 7031	Tank 1000 l 7032	Tank 1500 l 7973	A4- Paket 8983	A4KT- Paket 8985	B2/4- Paket 7035	B2/4 KT-P. 7974	U2/4- Paket 7191	U2/4X- Paket 7454
2er- Block 	1400	182 x 85 x 165	2	-	-	1	-	1	-	-	-
	2000	215 x 118 x 172	-	2	-	1	-	1	-	-	-
	3000	232 x 147 x 205	-	-	2	-	1	-	1	-	-
2er- Block 	1400	162 x 105 x 165	2	-	-	1	-	1	-	-	-
	2000	195 x 138 x 172	-	2	-	1	-	1	-	-	-
2er- Block 	1400	181 x 72 x 165	2	-	-	1	-	-	-	1	-
	2000	247 x 72 x 172	-	2	-	1	-	-	-	1	-
	3000	271 x 80 x 205	-	-	2	-	1	-	-	-	1
2er- Block 	1400	168 x 105 x 165	2	-	-	1	-	-	-	1	-
	2000	201 x 138 x 172	-	2	-	1	-	-	-	1	-
3er- Block 	2100	181 x 149 x 170	3	-	-	1	-	1	-	1	-
	3000	247 x 149 x 173	-	3	-	1	-	1	-	1	-
	4500	271 x 165 x 205	-	-	3	-	1	-	1	-	1
3er- Block 	2100	168 x 149 x 170	3	-	-	1	-	1	-	1	-
	3000	201 x 149 x 173	-	3	-	1	-	1	-	1	-
4er- Block 	2800	181 x 226 x 170	4	-	-	1	-	2	-	1	-
	4000	247 x 226 x 172	-	4	-	1	-	2	-	1	-
	6000	271 x 250 x 205	-	-	4	-	1	-	2	-	1
4er- Block 	2800	181 x 149 x 170	4	-	-	1	-	2	-	1	-
	4000	247 x 149 x 172	-	4	-	1	-	2	-	1	-
	6000	271 x 165 x 205	-	-	4	-	1	-	2	-	1
4er- Block 	2800	168 x 226 x 170	4	-	-	1	-	2	-	1	-
	4000	201 x 226 x 172	-	4	-	1	-	2	-	1	-
5er- Block 	3500	181 x 303 x 161	5	-	-	1	-	3	-	1	-
	5000	247 x 303 x 163	-	5	-	1	-	3	-	1	-
	7500	271 x 335 x 205	-	-	5	-	1	-	3	-	1
5er- Block 	3500	181 x 226 x 161	5	-	-	1	-	3	-	1	-
	5000	247 x 226 x 163	-	5	-	1	-	3	-	1	-
	7500	271 x 250 x 205	-	-	5	-	1	-	3	-	1
5er- Block 	3500	168 x 303 x 161	5	-	-	1	-	3	-	1	-
	5000	201 x 303 x 163	-	5	-	1	-	3	-	1	-

Zuordnung der  
Maßangaben für die  
Blockaufstellung

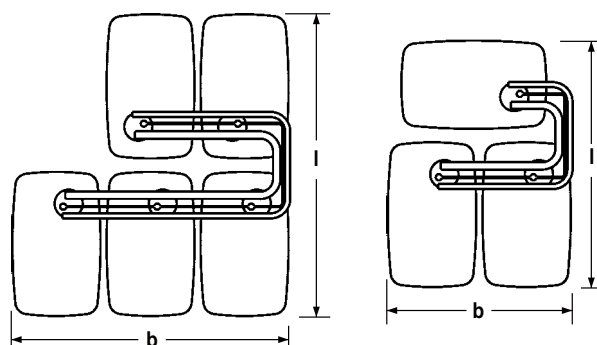

\*\*\* Die unterschiedl. Höhenmaße bei Batterieanlagen mit Tanks gleicher Baugröße hängen mit den unterschiedlichen Einbautiefen der Grenzwertgeber zusammen.



# CEMO KT-Heizöltanks PG 6

Zubehör für die Montage von Einzeltankanlagen oder Batterieanlagen in Reihen- oder Blockaufstellung für KT 700/1000

Bezeichnung	Best.-Nr.	Versand
<b>a A4-Paket</b> Grundarmatur „Einstrangsystem“ für die Montage des 1. Tanks einer Batterieanlage in Reihen- oder Blockaufstellung. <u>Inhalt:</u> Domdeckel, Befüll- und Entlüftungsleitung, Entnahmeleitung, Grenzwertgeber, Überdrucksicherung	8983	☉
<b>b B2/4-Paket</b> Erweiterungsarmatur für die Montage des 2., 3., 4. oder 5. Tanks einer Batterieanlage in Reihen- oder Blockaufstellung. <u>Inhalt:</u> Domdeckel, Befüll- und Entlüftungsleitung, Entnahmeleitung.	7035	☉
<b>c U2/4-Paket</b> Erweiterungsarmatur für die Montage des 2., 3., 4. oder 5. Tanks einer Batterieanlage in Blockaufstellung. <u>Inhalt:</u> Domdeckel, Befüll- und Entlüftungsleitung, Entnahmeleitung. Wird pro Tankanlage in Blockaufstellung jeweils nur einmal benötigt.	7191	☉
<b>d C-Paket</b> Armatur für Einzeltank nur für die Montage einer Einzeltankanlage. <u>Inhalt:</u> Domdeckel, Absaugblock, Grenzwertgeber, Überdrucksicherung	8984	☉

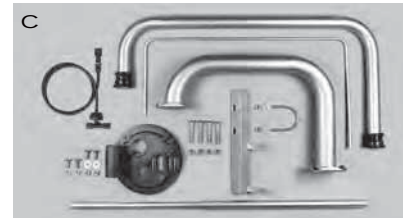

Alle Pakete sind für eine max. Entnahmemenge von 30 kg/h und für Heizöl mit biogenem Anteil bis 10 % geeignet.

Zubehör für KT 700/1000/1500

<b>e Anschlusswinkel 2"</b> passend für Batterieanlagen		
... mit TW-Kupplung für die direkte Befüllung (ohne Domdeckel)	3380	☉
... mit TW-Kupplung und Dose für Grenzwertgeber	7729	☉

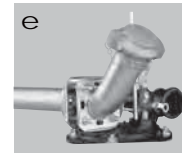

Bezeichnung	Maße pro Element cm (l x b)	Best.-Nr.	Versand
<b>f R1-Dichtflächenelement</b> für 1 x KT 700 l / 1000 l (1 Stk.)	124 x 78	8714	☉
<b>R1-Dichtflächenelemente</b> für 2 x KT 700 l / 1000 l (2 Stk.)	124 x 78	8715	☉
<b>R1-Dichtflächenelement</b> für 1 x KT 1500 l (1 Stk.)	136 x 86	8911	☉
<b>R1-Dichtflächenelemente</b> für 2 x KT 1500 l	136 x 86	8912	☉



**So wenig Platz benötigen CEMO KT-Tanks**  
Der Mindestabstand beträgt 3 x 5 cm und 1 x 40 cm



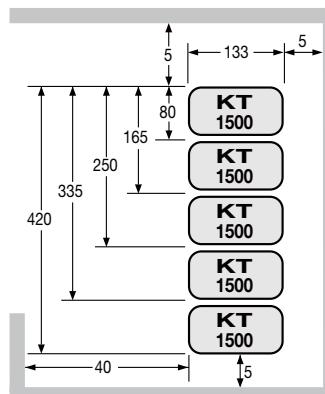
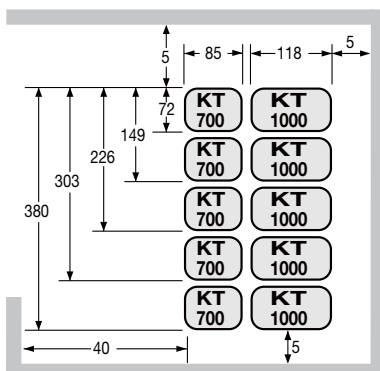

Maße in cm





# CEMO KT-Heizöltanks PG 6

Zubehör für die Montage von Einzeltankanlagen oder Batterieanlagen in Reihen- oder Blockaufstellung für KT 1500

Bezeichnung	Best.-Nr.	Ver-sand
<b>a A4KT-Paket</b> Grundarmatur „Einstrangsystem“ für die Montage des 1. Tanks einer Batterieanlage in Reihen- oder Blockaufstellung. Inhalt: Domdeckel, Befüll- und Entlüftungsleitung, Entnahmeleitung, Grenzwertgeber, Überdrucksicherung	8985	
<b>b B2/4KT-Paket</b> Erweiterungsarmatur für die Montage des 2., 3., 4. oder 5. Tanks einer Batterieanlage in Reihen- oder Blockaufstellung. Inhalt: Domdeckel, Befüll- und Entlüftungsleitung, Entnahmeleitung.	7974	
<b>c U2/4X-Paket</b> Erweiterungsarmatur für die Montage des 2., 3., 4. oder 5. Tanks einer Batterieanlage in Blockaufstellung. Inhalt: Domdeckel, Befüll- und Entlüftungsleitung, Entnahmeleitung. Wird pro Tankanlage in Blockaufstellung jeweils nur einmal benötigt.	7454	
<b>d CKT-Paket</b> Armatur für Einzeltank nur für die Montage einer Einzeltankanlage. Inhalt: Domdeckel, Absaugblock, Grenzwertgeber, Überdrucksicherung	8986	

Alle Pakete sind bei der Montage auf Sicherheitstanks der Baugröße KT 1500 für eine max. Entnahmemenge von 60 l/h zugelassen und für Heizöl mit biogenem Anteil bis 10 % geeignet.

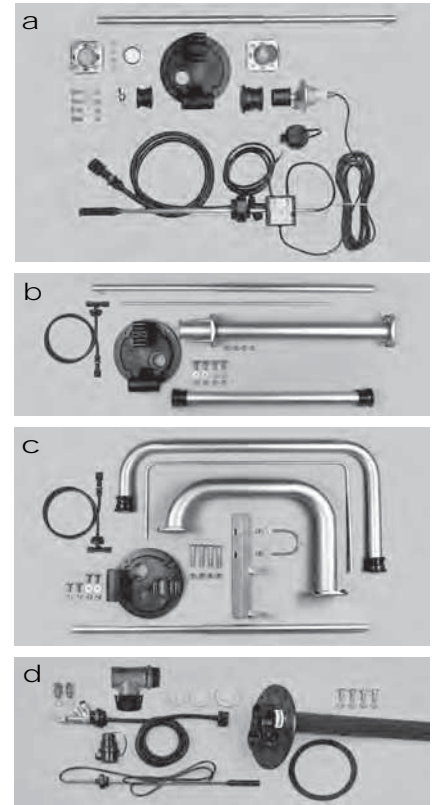

## ZUBEHÖR für alle Baureihen (DWT, GT, KT, DKT)

Bezeichnung	PG	Best.-Nr.	Ver-sand
<b>a Domdeckel (Stahl)</b> mit 4 Gewindemuffen (gerade), 2" für Befüllung, zusätzlich 2", 1 1/2" und 1". Im Lieferumfang: je eine Blindkappe für Muffen 2", 1 1/2" und 1".	6	1436	
<b>b Domdeckel (Stahl)</b> mit 2 Gewindenippeln (schräg aufgeschweiß), 1 x 2" für Befüllung, 1 x 2" für Entlüftung und 2 Gewindemuffen (gerade) 2" und 1". Im Lieferumfang: TW-Kupplung und Entlüftungskappe.	4	1451	
<b>c Tankheizung Typ TH 370</b> zur elektrischen Beheizung von Heizöl EL und Dieselmkraftstoff - verhindert Paraffinausscheidung - erhält die Pump- und Düsenviskosität im Ansaugbereich - für Stahl- und Kunststofftanks bis ca. 2.000 l Fassungsvermögen	4	8126	
<b>Grenzwertgeber</b> mit Gewinde 1"	4	1437	
<b>Erweiterungspaket</b> zur Erweiterung einer bestehenden Batterieanlage auf Entnahmemengen bis 100 l/h	6	7847	
<b>d Füllstandsmessgerät</b> pneumatisch, zur Nachrüstung	4	7565	
<b>e Füllstandsmessgerät</b> mechanisch, zur Nachrüstung Kein freier Einschraubstutzen am Tank erforderlich. Einfache Montage, kein Kleben erforderlich.	4	10717	
<b>Nachrüstpaket Überdrucksicherung für KT/GT-Tank</b> (für bestehende Tankanlagen), gemäß TRwS 791-2)			
	Einzeltank	6	10117 
	Batterietank	6	10110 
<b>g Antirutschmatte</b> für Erdbebengebiete, 120 x 80 cm	6	10953	





# CEMO DKT-Heizöltanks

## Die ideale Werkstoffkombination aus schlagfestem PE und formstabilen und ölgeruchsdichtem GFK

- integrierte Auffangwanne aus PE
- Aufstellung auch im Wasserschutzgebiet
- 35 Jahre Tankgarantie
- große Tanköffnung für leichte Tankreinigung
- Kompakte Einbringmaße und optimale Raumausnutzung
- Aufstellung auch in Erdbebengebieten Zone III

Tipp für die Renovierung:  
PE-Einbringsschablone erhältlich

**DKT Vorteile**  
1+1=3

- 1 Langlebig (GFK)**
- 2 Ölgeruchsdicht (GFK)**
- 3 Sicher (PE+GFK)**



Außenhülle **PE**

Innentank **GFK**

✓ Doppelwandiger Kompakttank für Wasserschutzgebiete

✓ Mit integrierter PE-Auffangwanne

✓ **Optimale Werkstoffkombination**  
GFK: lebenslang formstabil und ölgeruchsdicht  
PE: schlagzäh

✓ Mit 4 integrierten Tragegriffen

✓ Optische Leckageerkennung durch transluzente PE-Auffangwanne



**Absolute Formstabilität und Ölgeruchssicherheit in Verbindung mit einer PE-Auffangwanne**



# CEMO DKT-Heizöltanks PG 6

## DKT-Tank ohne Zubehör

Behälter aus glasfaserverstärktem Kunststoff (GFK) mit Füllstandsanzeige und integrierter PE-Auffangwanne, zur Aufstellung in Gebäuden **ohne Auffangwanne**, auch in Wasserschutzgebieten.  
Anschlussflansch  $\varnothing$  170 mm vorn angeordnet. Ideale Einbaumaße.  
**Zulassungsnummer Z-40.11-128**

Anschlussmaße in cm für Befüll- und Entlüftungsleitung bei Batterieanlagen

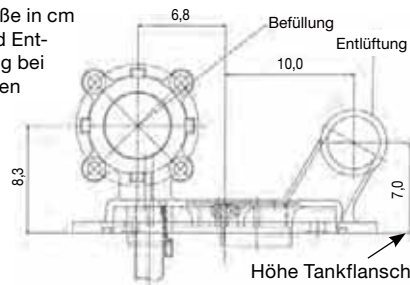

Inhalt l	Maße cm (l x b x h)***	Höhe Tankflansch cm	Gewicht ca. kg	Best.-Nr.	Versand
1000	120 x 78 x 141	141	66	11243	

\*\*\* Maße ohne Verpackung

## KOMPLETTE EINZELTANKANLAGEN

Inhalt l	Maße in cm (mit Armaturen u. Grenzwertgeber***) l x b x h	Tank 1000 l 11243	C-DKT- Paket 11247	Versand
1000	120 x 78 x 173	1	1	



## KOMPLETTE BATTERIEANLAGEN IN REIHENAUFSTELLUNG

Variante Reihenaufstellung	Gesamt- Inhalt l	Maße in cm (mit Armaturen u. Grenzwertgeber***) l x b x h	Tank 1000 l 11243	A4- DKT- Paket 11245	B2/4- DKT- Paket 11246
2er-Reihe	2000	120 x 163 x 173	2	1	1
3er-Reihe	3000	120 x 248 x 175	3	1	2
4er-Reihe	4000	120 x 333 x 174	4	1	3
5er-Reihe	5000	120 x 418 x 174	5	1	4



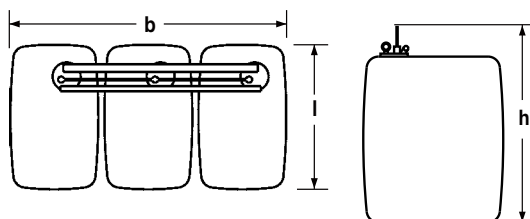





Zuordnung der Maßangaben für die Reihenaufstellung



\*\*\* Die unterschiedl. Höhenmaße bei Batterieanlagen mit Tanks gleicher Baugröße hängen mit den unterschiedlichen Einbautiefen der Grenzwertgeber zusammen.

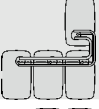

# CEMO DKT-Heizöltanks PG 6

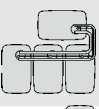
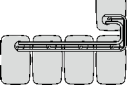
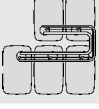
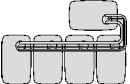
Variante Reihenaufstellung	Gesamt- Inhalt l	Maße in cm (mit Armaturen u. Grenzwertgeber***) l x b x h	Tank 1000 l 11243	A4-DKT- Paket 11245	B2/4-DKT- Paket 11246	U2/4- Paket 7191
2er-Block 	2000	227 x 120 x 173	2	1	1	
2er-Block 	2000	207 x 142 x 173	2	1	1	
2er-Block 	2000	249 x 80 x 173	2	1		1
2er-Block 	2000	205 x 142 x 173	2	1		1
3er-Block 	3000	249 x 163 x 174	3	1	1	1
3er-Block 	3000	205 x 163 x 174	3	1	1	1
4er-Block 	4000	249 x 248 x 173	4	1	2	1
4er-Block 	4000	249 x 163 x 173	4	1	2	1
4er-Block 	4000	205 x 248 x 173	4	1	2	1
5er-Block 	5000	249 x 333 x 164	5	1	3	1
5er-Block 	5000	249 x 248 x 164	5	1	3	1
5er-Block 	5000	205 x 333 x 164	5	1	3	1

Zuordnung der Maß-  
angaben für die Blo-  
ckaufstellung

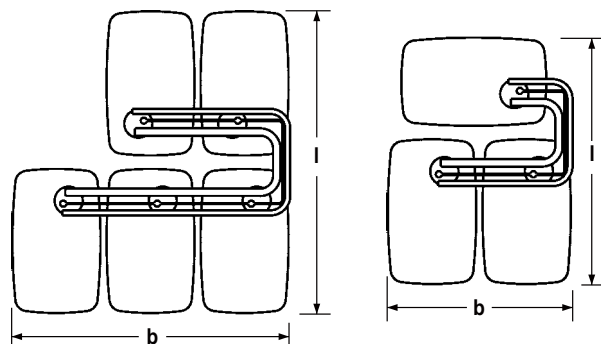





\*\*\* Die unterschiedl. Höhenmaße bei Batterieanlagen mit Tanks gleicher Baugröße hängen mit den unterschiedlichen Einbautiefen der Grenzwertgeber zusammen.



# CEMO DKT-Heizöltanks PG 6



Zubehör für die Montage von Einzeltankanlagen oder Batterieanlagen in Reihen- oder Blockaufstellung für KT 700/1000

Bezeichnung	Best.-Nr.	Ver-sand
<b>a A4-DKT-Paket</b> Grundarmatur „Einstrangsystem“ für die Montage des 1. Tanks einer Batterieanlage in Reihen- oder Blockaufstellung. Inhalt: Domdeckel, Befüll- und Entlüftungsleitung, Entnahmeleitung, Grenzwertgeber	11245	
<b>b B2/4-DKT-Paket</b> Erweiterungsarmatur für die Montage des 2., 3., 4. oder 5. Tanks einer Batterieanlage in Reihen- oder Blockaufstellung. Inhalt: Domdeckel, Befüll- und Entlüftungsleitung, Entnahmeleitung	11246	
<b>c U2/4-Paket</b> Erweiterungsarmatur für die Montage des 2., 3., 4. oder 5. Tanks einer Batterieanlage in Blockaufstellung. Inhalt: Domdeckel, Befüll- und Entlüftungsleitung, Entnahmeleitung. Wird pro Tankanlage in Blockaufstellung jeweils nur einmal benötigt.	7191	
<b>d C-DKT-Paket</b> Armatur für Einzeltank nur für die Montage einer Einzeltankanlage. Inhalt: Domdeckel, Absaugblock, Grenzwertgeber	11247	

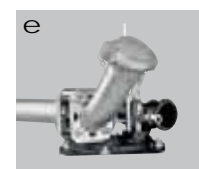
Alle Pakete sind für eine max. Entnahmemenge von 30 kg/h und für Heizöl mit biogenem Anteil bis 10 % geeignet.



## ZUBEHÖR FÜR DKT 1000

e Anschlusswinkel 2" passend für Batterieanlagen		
... mit TW-Kupplung für die direkte Befüllung (ohne Domdeckel)	3380	
... mit TW-Kupplung und Dose für Grenzwertgeber	7729	

**So wenig Platz benötigen**  
**CEMO DKT-Tanks**  
 Der Mindestabstand beträgt 3 x 5 cm und 1 x 40 cm

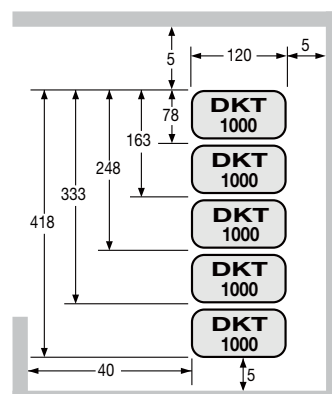



# CEMO CUBE Heizöltanks PG 4

## Einzeltankanlage

- mit allg. bauaufsichtlicher Zulassung  
Z-40.21-510 (1.000, 1.500, 2.500 l)  
Z-40.21-565 (5.000 l)
- mit integrierter Auffangwanne
- mit optischer Leckageanzeige
- Befüllanschluss mit TW-Kupplung  
und Grenzwertgeber
- Entlüftungskappe
- Füllstandsanzeiger
- Entnahmeleitung
- mit Klappdeckel (1000, 1500, 2500  
und 5000), zugelassen  
zur Aufstellung im Freien
- komplett montiert (1000, 1500, 2500  
und 5000)



So einfach ist das Befüllen  
der CUBE-Tankanlagen



CUBE-Heizöltank  
2500l Outdoor

CUBE-Heizöltank  
2000l Outdoor **lieferbar ab  
September 2022**



**leicht zu öffnen**

Gasdruckfedern erleichtern das Öffnen und Schließen des Deckels. (1000 l, 1500 l, 2500 l und 5000 l)



**doppelte Sicherheit**

Die integrierte PE-Auffangwanne gibt höchste Sicherheit im Notfall.



**großer Zugang**

Klappdeckel mit 380 mm lichtem Durchgang für Tankrevision (bei CUBE-Heizöltank 5000 l).



**Stabilität durch Design**

Die Wabenstruktur und Stahlbandagen (1000 l, 1500 l, 2000 l und 2500 l) geben eine enorme Formstabilität.

Bezeichnung	Inhalt l	Außenmaße cm (b x t x h)	Gewicht ca. kg	Best.-Nr.	Versand
CUBE-Heizöltank Outdoor	1000	120 x 80 x 180	140	10453	
	1500	120 x 115 x 180	170	10454	
	<b>NEU</b> 2000	86 x 180 x 180	180	11664	
	2500	120 x 180 x 180	225	10455	
	5000	240 x 230 x 185	196	11114	

## ZUBEHÖR für Heizöltank CUBE 2000 L

Bezeichnung	Best.-Nr.	Versand
<b>CX-Paket</b> (für CUBE-Heizöltank 2000 l) Armatur für Einzeltank <i>nur</i> für die Montage einer Einzeltankanlage. Inhalt: Domdeckel, Absaugblock, Grenzwertgeber.	7456	



# SERVICE UND WARTUNG

**Der Gesetzgeber schreibt die regelmäßige Überprüfung von sicherheitsrelevanten Einrichtungen vor.**

Wir stellen Ihr Servicepaket individuell nach Ihren Bedürfnissen zusammen und unterstützen Sie bei der Umsetzung aller wichtigen Richtlinien.

Machen Sie deshalb bei der Sicherheit keine Kompromisse und lassen Sie diese Prüfungen direkt durch uns durchführen, denn keiner kennt das Produkt besser als der Hersteller selbst.

**Wir beraten Sie gerne.**





# Wir machen das ...

## WARTUNG FÜR SICHERHEITSSCHRÄNKE, TANKSTATIONEN UND FÄSSER



### Serviceleistungen für Schränke

- ✓ Einzelüberprüfung oder Wartungsvertrag
- ✓ Kompetente Betreuung durch unsere Service-Techniker
- ✓ Überprüfung aller sicherheitsrelevanter Bauteile
- ✓ Sofortige Behebung von kleinen Mängeln (größere Reparaturen werden separat angeboten)
- ✓ Abluftprüfung
- ✓ Erstellung des Serviceberichtes
- ✓ Anbringen der Prüfplakette nach erfolgreicher Wartung
- ✓ Verschleißteile bis 10.- € pro geprüften Sicherheitsschrank sind inklusive

### Inspektion von Tankstellen nach 2 ½ Jahren durch Sachkundige gemäß BAM-GGR 002, Nr. 5.3

- ✓ Prüfung des äußeren Zustandes
- ✓ Prüfung der Kennzeichnung
- ✓ Prüfung der Funktion der Bedieneinrichtung, d. h. alle zum Behälter gehörenden Armaturen
- ✓ Dichtheitsprüfung mit Luft mit 0,2 bar Überdruck
- ✓ Dokumentation der wiederkehrenden Prüfung
- ✓ Prüfbescheinigung
- ✓ Prüfplakette
- ✓ Dokumentation der Prüfung auf dem Typenschild
- ✓ Verschleißteile bis 20.- € pro geprüfter Tankstelle sind inklusive!

### Wartung und Inspektion von Fässern

Gerade bei den mobilen GFK-Fässern können – zunächst kleine Risse oder Schlagstellen – zu einem größeren Schaden führen.

Warten Sie nicht zu lange und buchen Sie unseren Service.

#### Optional:

Wir machen auch den Ölwechsel an Ihrer Motorpumpe.

- ✓ Teile und Hilfsmittel bis 20.- € pro geprüfem Fass oder Bewässerungssystem sind inklusive!



Weitere Informationen finden Sie hier:



Das CEMO-Sicherheitskonzept garantiert Ihnen:

- die **Funktionssicherheit** und
- **Langlebigkeit Ihrer Produkte**
- **Rechtssicherheit im Schadensfall**

Vertrauen Sie auf den Service des Spezialisten.

#### WHG-Fachbetrieb

Unser Wartungsservice unterstützt Sie bei der Einhaltung aller gängigen Vorschriften Instandhaltungsservice nach DIN 31051.

Sie wünschen eine Beratung?  
Kontaktieren Sie uns:  
[service@cemo.de](mailto:service@cemo.de)  
oder unter 07950 9803-2222

### Wartungsleistungen

Bezeichnung	Best.-Nr.
einmalige Wartung Akku-Lager-Ladeschrank	11605
einmalige Wartung Sicherheitsschrank	11606
einmalige Wartung AFW	11608
einmalige Wartung Fass	11609
einmalige Wartung Tankanlagen	11610
Wartungsvertrag Akku-Lager-Ladeschrank	11611
Wartungsvertrag Sicherheitsschrank	11612
Wartungsvertrag AFW	11614
Wartungsvertrag Fass	11615
Wartungsvertrag Tankanlagen	11616



# Verkaufs- und Lieferbedingungen

Für alle Geschäfte gelten die allgemeinen Verkaufs- und Lieferbedingungen der kunststoffverarbeitenden Industrie. Sie erhalten sie mit unserer Auftragsbestätigung und sie sind auch jederzeit abrufbar unter: [www.cemo.de](http://www.cemo.de) „Geschäftsbedingungen/AGB“.

## Gewährleistung

Wir leisten Gewähr für Material- und Verarbeitungsfehler im Rahmen unserer Gewährleistungsbedingungen entsprechend den gesetzlichen Bestimmungen. Wir übernehmen besondere Haltbarkeits-Garantie bei sachgemäßem Einsatz. Die genauen Bedingungen sind in den Garantieurkunden beschrieben. Auf die Beständigkeit des Materials gewähren wir für Diesel- und Schmierstofftanks aus GFK 25 Jahre Garantie. Ausgenommen von den Garantiezusagen sind stets Armaturen sowie nicht aus GFK gefertigte Zubehörteile.

## Entsorgung von Elektro-Altgeräten

Wir sind als Hersteller mit der Registrierungsnummer WEEE-Reg.-Nr. DE91438011 gemäß dem Elektro- und Elektronikgerätegesetz (ElektroG) § 6 (2) registriert. Elektro-Altgeräte können Sie bei Ihren lokalen Entsorgungsstellen zurückgeben oder Sie senden diese von allen Flüssigkeiten befreit kostenfrei an die rechts angegebene Adresse zurück. Wir übernehmen dann die Entsorgung für Sie.

## Mindermengenzuschlag

Bei Aufträgen bis zu einem Nettobetrag unter € 50,- wird ein Mindermengenzuschlag von € 10,- erhoben.

## Bestellnummern

Bitte verwenden Sie bei Ihren Bestellungen stets unsere vollständigen Bestell-Nummern.

## ACHTUNG!

Rücklieferung von Waren nur mit angefordertem Retourenschein in Originalverpackung, an folgende Adresse:

CEMO GmbH  
Kappelweg 2  
Industriegebiet Süd  
91625 Schnelldorf

Für Sonderfahrten außerhalb von Sammeltouren werden individuelle Frachtsätze vereinbart, z.B. bei Stahl tanks siehe Seite 29.

**Technische und preisliche Änderungen vorbehalten. Die Listenpreise sind unverbindliche Preisempfehlungen. Zu den angegebenen Preisen muss die gesetzliche Mehrwertsteuer hinzugerechnet werden.**

## Verpackungs- und Frachtkostentabelle

(DEUTSCHLAND, OHNE INSELN)\*

Einfach den QR-Code einscannen und Sie erhalten die aktuellen Frachtkosten angezeigt.



Wir liefern grundsätzlich ab Werk nach zweckmäßiger Versandart unserer Wahl, ohne Gewähr für den kostengünstigsten Transport. In Deutschland haben sich abhängig vom Volumen bzw. Gewicht drei Versandarten durchgesetzt:

- Paketdienst für kleinere Packstücke

- Stückgut für Palettenversand
- Ladungsmeter für großvolumige Produkte

In vorliegender Preisliste haben wir für den Einzelversand einen Versandvorschlag erarbeitet. Die entsprechenden Piktogramme finden Sie bei den jeweiligen Artikeln. Alle Sendungen, einschließlich

etwaiger Rücksendungen, gehen auf Kosten und Gefahr des Käufers. Sofern die Sendungen nicht unfrei zu den Bedingungen des Spediteurs erfolgt, gilt unsere nachstehende Verpackungs- und Frachtkostentabelle als verbindlich.



### Lademeter\*\*

PLZ	Lademeter**		
	<3m bis 3 m Länge	<6m bis 6 m Länge	6m+ über 6 m Länge
1/2	Bitte QR-Code einscannen.		auf Anfrage
0/3/4/5			auf Anfrage
6/7/8/9			auf Anfrage

\*\*\* außer Stahl tanks und Sicherheits-Raumcontainer



### Stückgut

Brutto-Warenwert €	Frachtbetrag €
ab 100,--	Bitte QR-Code einscannen.
ab 150,--	
ab 200,--	
ab 250,--	
ab 400,--	
ab 500,--	
ab 800,--	
ab 1.200,--	
ab 1.500,--	
ab 2.000,--	
ab 3.000,--	
ab 4.000,--	
ab 5.000,--	
ab 6.000,--	
ab 7.000,--	
ab 8.000,--	
ab 9.000,--	
ab 10.000,--	frachtfrei



### Paketdienst

#### pro Einzelbestellung

Die mit gekennzeichneten Artikel werden bei Einzelbestellungen mit dem Paketdienst versendet. Bei Bestellung von zwei Artikeln werden 2 x Paketdienst berechnet.

*Bei Bestellung mehrerer Teile berechnen wir nach Stückguttabelle.*

\* Frachtkosten für andere Länder auf Anfrage.

WEEE-Reg.-Nr. DE 91438011  
Batt-Reg.-Nr. DE 90785280