

Faunabeheerplan 2020-2026



Faunabeheereenheid Limburg

Faunabeheerplan 2020-2026



Niets van deze uitgave mag worden vermenigvuldigd en/of openbaar gemaakt door middel van druk, fotokopie, microfilm of welke wijze dan ook, zonder voorafgaande schriftelijke toestemming van de Faunabeheereenheid Limburg.



*Faunabeheereenheid
Limburg
Postbus 960
6040 AZ Roermond
0475-381733
info@fbelimburg.nl
www.fbelimburg.nl*

mede mogelijk gemaakt door

provincie limburg



Voorwoord

Voor U ligt het nieuwe faunabeheerplan van de Stichting Faunabeheereenheid Limburg opgericht naar Nederlands recht. De Faunabeheereenheid Limburg (FBE Limburg) heeft een coördinerende rol bij het voorkómen en bestrijden van schade veroorzaakt door meerdere inheemse beschermde diersoorten. Een planmatige aanpak moet een goede waarborg bieden voor de instandhouding van deze populaties. De FBE Limburg is van mening met dit plan daar aan te voldoen.

Sinds de invoering van de Flora- en Faunawet (FF-wet) per 1 april 2002 zijn alle inheemse vogels en zoogdieren in principe beschermd. Dit beleid heeft zich voortgezet met de invoering van de opvolgende Wet natuurbescherming (2017), en zal zich ook voortzetten in de Omgevingswet welke de komende jaren de Wet natuurbescherming zal opvolgen. Dit houdt o.a. in dat het verboden is deze dieren te doden of te vangen, en om hun nest- en rustplaatsen of eieren te vernielen. Alleen wanneer er belangrijke redenen zijn om van deze bescherming af te wijken kan daar door de overheid toestemming voor worden verleend. In de meeste gevallen doet de overheid dat alleen als de noodzaak daartoe goed is aangetoond. Dit gebeurt voor de belangrijkste schadesoorten met een faunabeheerplan, opgesteld door de FBE Limburg.

In Limburg leven heel veel verschillende soorten dieren. Soms zorgen deze voor grote schade op het land van boeren of in kwetsbare, beschermde natuurgebieden of voor een onveilige situatie in het verkeer of op vliegvelden. In die gevallen zijn maatregelen nodig; dit noemen we faunabeheer.

Bij schade (aan bijvoorbeeld landbouwgewassen maar ook aan zeldzame planten of dieren), overlast, of gevaar voor de openbare veiligheid en volksgezondheid veroorzaakt door in het wild levende dieren kunnen in Limburg verschillende soorten maatregelen worden ingezet. Dit zijn maatregelen als weren, verjagen, verstoren, vangen, nesten afbreken of in het uiterste geval doden van een of meer probleem veroorzakende dieren. Deze maatregelen zijn allemaal gebaseerd op diverse landelijke en provinciale en wettelijk vastgelegde mogelijkheden (ontheffingen, vrijstellingen, opdrachten, of jacht op wildsoorten in het jachtseizoen).

De FBE Limburg is door Gedeputeerde Staten gevraagd om het aanspreekpunt te worden voor alle fauna gerelateerde provinciale ontheffingen (met uitzondering van de ontheffingen voor veiligheid op het luchthaventerrein), zodat deze in Limburg via één loket worden afgehandeld. Mede daarom heeft de provincie Limburg in overleg met de FBE Limburg besloten dat het huidige faunabeheerplan in ieder geval aangeeft voor welke exoten, onbeschermde inheemse soorten en verwilderde soorten het gewenst én zinvol is om middels opdracht, vrijstelling of ontheffing toestemming te geven deze met diverse middelen en methoden te bemachtigen en doden of opvangen in een daartoe geschikte faciliteit.

De FBE Limburg heeft op basis van de Wet natuurbescherming een coördinerende rol bij het voorkómen en bestrijden van schade veroorzaakt door beschermde in het wild levende diersoorten in Limburg. Daarbij wordt gebruik gemaakt van een grootschalige en planmatige aanpak, wat beter werkt dan wanneer elke boer, boswachter of jager afzonderlijk, ieder voor zijn eigen gebied, het beheer uitvoert.

Faunabeheer kan emoties oproepen. Zouden we echter geen beheer uitvoeren, dan kan dat onder andere leiden tot een grotere kans op aanrijdingen en grote schades in de landbouw. De afweging van de hierbij in het geding zijnde belangen is de verantwoordelijkheid van de provincie Limburg. De FBE Limburg adviseert de provincie daarbij en coördineert de uitvoering van het vastgestelde beleid.

Het bestuur van de FBE Limburg is breed samengesteld met (in alfabetische volgorde) vertegenwoordigers van de Dierenbescherming, het Koninklijk Natuurhistorisch Genootschap in Limburg, de Koninklijke Nederlandse Jagersvereniging, de Limburgse Land- en Tuinbouw Bond, Limburgs Particulier Grondbezit, de Natuur- en Milieufederatie Limburg, de Nederlandse Organisatie voor Jacht & Grondbeheer, Staatsbosbeheer, de Stichting Het Limburgs Landschap en de Vereniging tot behoud van Natuurmonumenten.

Gezamenlijk wordt per diersoort een zesjarig faunabeheerplan opgesteld waarin alle maatregelen staan die we in het kader van jacht, populatiebeheer en schadebestrijding nodig vinden, ter voorkoming of beperking van (dreigende) schade. Deze plannen worden door het bestuur van de FBE Limburg vastgesteld, en vervolgens aangeboden aan Gedeputeerde Staten van de provincie Limburg ter goedkeuring. Een faunabeheerplan wordt regelmatig beoordeeld om te bekijken of het nog actueel is. Zo nodig wordt het aangepast. Zo kunnen bijvoorbeeld voorwaarden die gesteld worden voor het mogen schieten van dieren tussentijds worden aangepast, op basis van tellingen van dieren of gerealiseerd afschot (maatwerk).

Het is een niet geringe inspanning geweest om binnen de aangegeven (dwingende) kaders van de beschermende regelgeving en het beleid (inclusief jurisprudentie), die slechts onder strikte voorwaarden inbreuken toestaan, een faunabeheerplan af te ronden van behoorlijke kwaliteit en met breed draagvlak mede gebaseerd op basis van toereikende terugkoppeling naar de respectievelijke achterbannen. Daarbij diende ook rekening te worden gehouden met de eigen bijzondere belangen van de geledingen binnen de FBE Limburg.

Voor het opstellen van het Faunabeheerplan Limburg 2020-2026 heeft het Faunabeheerplan 2015-2020 als basis gediend. Gebleken is namelijk dat dit plan goeddeels aan de verwachtingen heeft voldaan:

- De grondgebruikers en jagers zelf zijn over het algemeen tevreden over de resultaten van verjagend afschot ter beperking of voorkoming van schade (daar waar men weet dat er een middel beschikbaar is om in te grijpen, wordt geringe schade eerder getolereerd);
- De ontheffingen hebben er in elk geval niet toe geleid dat de gunstige staat van instandhouding van een bepaalde diersoort waarvoor een ontheffing is verstrekt, in het gedrang is gekomen;
- De voorwaarden van de ontheffingen worden in het algemeen goed nageleefd.

Het Faunabeheerplan Limburg 2020-2026 dat nu binnen de FBE Limburg is afgerond gaat niet uit van idealen en wenselijkheden, maar van haalbaarheden en draagt het karakter van uiteindelijk een positief te waarderen compromis, dat goed verdedigbaar is: het faunabeheerplan is de resultante van een weloverwogen proces en inbreng van de samenwerkende geledingen binnen de FBE Limburg en van anderen daarbuiten.

De erkenning door het provinciale bestuur van de FBE Limburg als een in hoge mate relevante partij binnen het zogenaamde maatschappelijk middenveld voor fauna-aangelegenheden zorgt voor een effectieve uitvoering van het faunabeleid, en wel in die zin dat wanneer de FBE Limburg tot eenheid komt het provinciaal bestuur slechts globaal en marginaal hoeft te toetsen aan uitsluitend duidelijke strijdigheid met het vigerend kader van regelgeving en beleid. Binnen de FBE Limburg zelf wordt een coördinerende en adviserende functie toegedacht aan de lokale Wildbeheereenheden (WBE's: lokale associaties van jachttakehouders), bijvoorbeeld in geval van monitoring, rapportage en doorschrijving van ontheffingen.

Dank en waardering voor de inzet (deelnemen aan vergaderingen, toelevering van documenten en bouwstenen anderszins) in het kader van het ontstaan van dit faunabeheerplan is hier nadrukkelijk op zijn plaats. Gedacht wordt in eerste instantie aan de Werkgroep PLanning, Uitvoering & Monitoring (PLUM) van de FBE Limburg; vooral ook de beleidsmedewerkers van de fracties, maar ook de diverse andere betrokkenen van de diverse fracties, de Limburgse WBE's en andere partijen: allemaal hebben zij waardevolle bouwstenen aangedragen.

Dank ook aan allen die in het kader van de terugkoppeling gereageerd hebben op het concept-faunabeheerplan; zowel redactioneel als inhoudelijk. Hun bijdrage is van betekenis in het kader van het optimaliseren van het faunabeheerplan zowel wat betreft de inhoud als het draagvlak. Het concept werd tijdens deze terugkoppeling in algemene zin geaccordeerd. Het faunabeheerplan balanceert tussen twee kenmerken: enerzijds het gegeven van het bestaan van een algemeen dwingend kader van de wet waarbinnen de verschillende geledingen tot overeenstemming moeten komen, anderzijds het gegeven dat het faunabeheerplan in een voortdurend veranderende omgeving functioneert: de natuur is constant in ontwikkeling. Bijsturing en/of aanpassing van het plan via monitoring en evaluatie zal een reële mogelijkheid zijn. Op deze mogelijkheid kan in de nabije toekomst door alle geledingen worden ingespeeld.

Met de vaststelling door de FBE Limburg van het faunabeheerplan is haar taak derhalve niet af. Toekomstige wijziging binnen het relevante kader van regelgeving en beleid (inclusief jurisprudentie) en beschikbaar komende gegevens uit de zo belangrijke monitoringsprocessen en onderzoeken plaatsen het faunabeheerplan in een dynamisch kader. Dit betekent op gezette tijden evalueren van het faunabeheerplan om het actueel te houden. Zo nodig wordt het faunabeheerplan dan bijgesteld. Hierbij kan ook worden gedacht aan het tussentijds bijstellen van de voorwaarden voor ontheffingen via de resultaten van monitoring.

Het plan geeft aan dat het de komende jaren noodzakelijk is om bij een aantal diersoorten in te grijpen en een actief beheer te voeren. Dit kan inhouden dat er dieren gevangen en gedood moeten worden. Ter voorkoming van onevenredige economische schade, risico's voor de verkeersveiligheid of schade aan de flora en fauna is dit naar de mening van de FBE Limburg noodzakelijk. Het voor u liggende faunabeheerplan draagt bij aan een goede belangenafweging tussen bescherming van diersoorten en de beperking van schade, die zij soms in belangrijke mate veroorzaken.

Wij zullen ons inzetten voor een zorgvuldig gebruik van de op basis van dit plan verleende ontheffingen en verwachten van de gebruikers (grondgebruikers, jachtaktehouders en overige uitvoerders) eveneens een zorgvuldige uitvoering.

In voorliggend faunabeheerplan wordt aangegeven voor welke soorten in haar werkgebied de FBE Limburg duurzaam beheer en schadepreventie noodzakelijk acht en welke uitzonderingen op het beschermingsregime van de betreffende soorten nodig zijn om schade te voorkomen en bestrijden.

Het faunabeheer zal met de nodige zorgvuldigheid en transparantie gebeuren. In goed overleg met alle betrokken partijen zullen wij door middel van maatwerk streven naar een gezamenlijke goede en correcte uitvoering van voorliggend plan.

Op een blijvende betrokkenheid en daadwerkelijke inzet van alle relevante geledingen blijven wij ook voor de nabije en verdere toekomst rekenen.

Roermond, 15 oktober 2020

Namens het bestuur Stichting Faunabeheereenheid Limburg

Dhr. F. Nijpjes

Voorzitter

Inhoudsopgave

| | Pagina |
|---|-----------|
| Voorwoord | 1 |
| Samenvatting | 7 |
| 1. Inleiding | 8 |
| 1.1. Aanleiding..... | 8 |
| 1.2. Doel faunabeheerplan | 8 |
| 1.3. Totstandkoming van faunabeheerplan..... | 9 |
| 2. Faunabeheereenheid Limburg | 10 |
| 2.1. Rechtspersoonlijkheid | 10 |
| 2.2. Werkgebied | 10 |
| 2.3. Werkveld | 15 |
| 2.4. Werkwijze | 15 |
| 2.5. Referenties | 19 |
| 2.6. Bijlagen..... | 20 |
| 3. Wet en beleid | 25 |
| 3.1. Inleiding | 25 |
| 3.2. Europese wetgeving..... | 25 |
| 3.3. Nederlandse wetgeving..... | 25 |
| 3.4. Rijksbeleid | 26 |
| 3.5. Provinciaal beleid | 27 |
| 3.6. Referenties | 30 |
| 3.7. Bijlagen..... | 30 |
| 4. Eén-Loket-Functie Faunaonthefingen | 33 |
| 4.1. Inleiding | 33 |
| 4.2. Eén-Loket-Functie in de praktijk..... | 34 |
| 4.3. Diverse belangen & Onthefingen | 35 |
| 4.4. Samenvatting aan te vragen onthefingen | 45 |
| 4.5. Bijlagen..... | 49 |
| 5. Faunabeheerplan Jacht op wildsoorten | 51 |
| 5.1. Inleiding | 51 |
| 5.2. Wettelijk kader..... | 51 |
| 5.3. Gecoördineerd beheer | 53 |
| 5.4. Maatschappelijke inbedding..... | 54 |
| 5.5. De jachthouder | 55 |
| 5.6. Naleving van het plan..... | 55 |
| 5.7. Jacht in Natura 2000-gebieden | 56 |
| 5.8. Conclusie..... | 56 |
| 5.9. Referenties | 56 |
| 6. Faunabeheerplan Vrijstellingen | 57 |
| 6.1. Inleiding | 57 |
| 6.2. Wettelijk kader..... | 57 |
| 6.3. Gecoördineerd beheer | 61 |
| 6.4. Maatschappelijke inbedding..... | 63 |
| 6.5. De grondgebruiker & de jachthouder | 63 |
| 6.6. Naleving van het plan..... | 64 |
| 6.7. Beheer en schadebestrijding in Natura 2000-gebieden..... | 64 |
| 6.8. Conclusie..... | 64 |
| 6.9. Referenties | 65 |
| 7. Faunabeheerplan Beschermde inheemse soorten | 66 |
| 7.1. Inleiding | 66 |

| | | |
|-----------|---|------------|
| 7.2. | Wetgeving en beleid..... | 66 |
| 7.3. | Overzicht inheems beschermde soorten..... | 66 |
| 7.4. | Houtduif (<i>Columba palumbus</i>)..... | 67 |
| 7.5. | Ganzenbeheer Limburg..... | 75 |
| 7.6. | Brandgans (<i>Branta leucopsis</i>)..... | 83 |
| 7.7. | Grauwe gans (<i>Anser anser</i>)..... | 99 |
| 7.8. | Kolgans (<i>Anser albifrons</i>)..... | 117 |
| 7.9. | Wilde eend (<i>Anas platyrhynchos</i>)..... | 131 |
| 7.10. | Fazant (<i>Phasianus colchicus</i>)..... | 140 |
| 7.11. | Kauw (<i>Corvus monedula</i>)..... | 149 |
| 7.12. | Roek (<i>Corvus frugilegus</i>)..... | 164 |
| 7.13. | Zwarte kraai (<i>Corvus corone corone</i>)..... | 182 |
| 7.14. | Spreeuw (<i>Sturnus vulgaris</i>)..... | 197 |
| 7.15. | Edelhert (<i>Cervus elaphus</i>)..... | 213 |
| 7.16. | Ree (<i>Capreolus capreolus</i>)..... | 227 |
| 7.17. | Wild zwijn (<i>Sus scrofa</i>)..... | 249 |
| 7.18. | Haas (<i>Lepus europaeus</i>)..... | 293 |
| 7.19. | Konijn (<i>Oryctolagus cuniculus</i>)..... | 302 |
| 7.20. | Bever (<i>Castor fiber</i>)..... | 316 |
| 7.21. | Molmuis (<i>Arvicola scherman</i>)..... | 373 |
| 7.22. | Veldmuis (<i>Microtus arvalis</i>)..... | 380 |
| 7.23. | Vos (<i>Vulpes vulpes</i>)..... | 393 |
| 7.24. | Wolf (<i>Canis lupus</i>)..... | 416 |
| 7.25. | Das (<i>Meles meles</i>)..... | 420 |
| 7.26. | Steenmarter (<i>Martes foina</i>)..... | 430 |
| 8. | Faunabeheerplan Exoten..... | 438 |
| 8.1. | Inleiding..... | 438 |
| 8.2. | Wetgeving en beleid..... | 439 |
| 8.3. | Overzicht exoten in faunabeheerplan..... | 442 |
| 8.4. | Grote Canadese gans (<i>Branta canadensis</i>)..... | 444 |
| 8.5. | Indische gans (<i>Anser indicus</i>)..... | 456 |
| 8.6. | Nijlgans (<i>Alopochen aegyptiaca</i>)..... | 460 |
| 8.7. | Rosse stekelstaart (<i>Oxyura jamaicensis</i>)..... | 472 |
| 8.8. | Zwaangans (<i>Anser cygnoides</i>)..... | 479 |
| 8.9. | Zwarte zwaan (<i>Cygnus atratus</i>)..... | 482 |
| 8.10. | Halsbandparkiet (<i>Psittacula krameri</i>)..... | 489 |
| 8.11. | Heilige ibis (<i>Threskiornis aethiopicus</i>)..... | 495 |
| 8.12. | Huiskraai (<i>Corvus splendens</i>)..... | 501 |
| 8.13. | Treurmaina (<i>Acridotheres tristis</i>)..... | 508 |
| 8.14. | Muntjak (<i>Muntiacus reevesi</i>)..... | 510 |
| 8.15. | Beverrat (<i>Myocastor coypus</i>)..... | 515 |
| 8.16. | Amerikaanse voseekhoorn (<i>Sciurus niger</i>)..... | 523 |
| 8.17. | Grijze eekhoorn (<i>Sciurus carolinensis</i>)..... | 528 |
| 8.18. | Pallas' eekhoorn (<i>Callosciurus erythraeus</i>)..... | 534 |
| 8.19. | Siberische grondeekhoorn (<i>Tamias sibiricus</i>)..... | 539 |
| 8.20. | Muskusrat (<i>Ondatra zibethicus</i>)..... | 544 |
| 8.21. | Rode neusbeer (<i>Nasua nasua</i>)..... | 551 |
| 8.22. | Wasbeer (<i>Procyon lotor</i>)..... | 556 |
| 8.23. | Wasbeerhond (<i>Nyctereutes procyonoides</i>)..... | 565 |
| 8.24. | Indische mangoeste (<i>Herpestes javanicus</i>)..... | 572 |
| 8.25. | Amerikaanse nerts (<i>Neovison vison</i>)..... | 577 |
| 8.26. | Referenties..... | 583 |
| 9. | Faunabeheerplan Verwilderde soorten..... | 595 |
| 9.1. | Inleiding..... | 595 |
| 9.2. | Wetgeving en beleid..... | 596 |

| | | |
|------------|--|------------|
| 9.3. | Overzicht verwilderde soorten..... | 598 |
| 9.4. | Verwilderde rotsduif (<i>Columba livia</i> forma <i>domestica</i>)..... | 599 |
| 9.5. | Verwilderde gans (<i>Anser anser</i> forma <i>domestica</i>)..... | 606 |
| 9.6. | Verwilderde eend (<i>Anas platyrhynchos</i> forma <i>domestica</i>)..... | 610 |
| 9.7. | Verwilderde damhert (<i>Dama dama</i>)..... | 614 |
| 9.8. | Verwilderde kat (<i>Felis catus</i>)..... | 626 |
| 9.9. | Referenties | 632 |
| 10. | Faunabeheerplan Onbeschermd inheemse soorten | 636 |
| 10.1. | Inleiding | 636 |
| 10.2. | Wetgeving en beleid..... | 637 |
| 10.3. | Overzicht onbeschermd inheemse soorten | 638 |
| 10.4. | Mol (<i>Talpa europaea</i>)..... | 639 |
| 10.5. | Bruine rat (<i>Rattus norvegicus</i>) | 644 |
| 10.6. | Zwarte rat (<i>Rattus rattus</i>) | 651 |
| 10.7. | Huismuis (<i>Mus domesticus</i>) | 657 |
| 10.8. | Referenties | 662 |
| 11. | Faunabeheerplan Afschotvrij Natuurgebied - Onderzoek Alternatief Beheer | 665 |
| 11.1. | Inleiding | 665 |
| 11.2. | Uitgangspunten | 666 |
| 11.3. | Potentieel gebied..... | 668 |
| 11.4. | Conclusie..... | 671 |
| 11.5. | Referenties | 671 |
| 11.6. | Bijlagen..... | 671 |
| 12. | Afkortingen- en begrippenlijst | 674 |

Samenvatting

In voorliggend faunabeheerplan wordt aangegeven voor welke soorten in haar werkgebied de Faunabeheereenheid Limburg duurzaam beheer en schadepreventie noodzakelijk acht en welke uitzonderingen op het beschermingsregime van de betreffende soorten nodig zijn om schade te voorkomen en bestrijden.

1. Inleiding

1.1. Aanleiding

Het faunabeheerplan van de Faunabeheereenheid Limburg (FBE Limburg) komt voort uit regelgeving van de Wet natuurbescherming (Wnb) die per 1 januari 2017 in werking is getreden. Het primaire uitgangspunt van deze wet is bescherming van soorten met de mogelijkheid in te grijpen in de stand van diersoorten vanwege een redelijk doel. Enkele uitzonderingen daargelaten zijn alle in het wild levende vogels en zoogdieren die van nature in Nederland voorkomen in principe beschermd. De zorgplicht is algemeen van toepassing op iedere soort ongeacht de beschermingsstatus. Internationale verplichtingen uit de Vogel- en Habitatrichtlijn zijn verwerkt in de Wnb.

Zo is het verboden om van nature in het wild levende vogels van soorten als bedoeld in artikel 1 van de Vogelrichtlijn opzettelijk te doden of vangen, hun nesten, rustplaatsen of eieren te vernielen of beschadigen, nesten weg te nemen, eieren te rapen en onder zich te hebben of de vogels opzettelijk te storen (art. 3.1 Wnb).

Verder is het verboden om in het wild levende dieren van soorten, genoemd in de Habitatrichtlijn (bijlage IV, onderdeel a), het Verdrag van Bern (bijlage II) of het Verdrag van Bonn (bijlage I), opzettelijk te doden of vangen in hun natuurlijk verspreidingsgebied, opzettelijk te verstoren, opzettelijk eieren in de natuur te vernielen of rapen, voortplantings- of rustplaatsen te beschadigen of vernielen (art. 3.5 Wnb).

Tenslotte is het verboden om overige diersoorten, zoals vermeld in de bijlage, onderdeel A, van de Wnb, opzettelijk te doden of vangen en opzettelijk hun vaste voortplantings- of rustplaatsen te beschadigen of vernielen (art. 3.10 Wnb).

Op grond van zogenaamde erkende belangen zijn bij de Wnb uitzonderingen gemaakt op de wettelijke bescherming van inheemse diersoorten. Provincies hebben de bevoegdheid om in het kader van schadebestrijding en beheer:

- Vrijstellingen te geven van de verboden;
- Personen en middelen middels opdracht aan te wijzen om diersoorten in hun stand te beperken;
- Ontheffingen te verlenen van (verbods)bepalingen gesteld in de Wnb.

Dit is bij inheemse beschermde diersoorten slechts mogelijk onder de voorwaarde dat er geen andere bevredigende oplossing bestaat en op de voorwaarde dat geen afbreuk wordt gedaan aan de staat van instandhouding van de soort. Gedeputeerde Staten kunnen bij het opdracht geven het handelen afhankelijk stellen van een faunabeheerplan. Een ontheffing wordt in beginsel slechts verleend aan een faunabeheereenheid op basis van een faunabeheerplan.

1.2. Doel faunabeheerplan

Het faunabeheerplan is gericht op het duurzaam beheer van diersoorten en/of (ingeval bij bijvoorbeeld onbeschermd diersoorten) op het beheer van diersoorten waarvan verwacht wordt dat zij in de toekomst schade en/of overlast kunnen veroorzaken. Het faunabeheerplan vormt de onderbouwing bij het aanvragen van ontheffingen dan wel vrijstellingen voor het gebruik van diverse middelen en methoden voor het beheren van diersoorten binnen de provincie, en kan ook ten grondslag liggen aan een opdracht van de Provincie. Het plan zal inzicht bieden in de risico's op schade aan diverse wettelijke belangen in het werkgebied van de FBE Limburg. Op grond daarvan zal aangegeven worden hoe die schade eventueel op voorhand kan worden voorkomen (met de inzet van diverse middelen), dan wel kan worden beperkt en/of bestreden.

Dit plan geeft een onderbouwing van en aanbevelingen voor het beheer van schadeveroorzakende diersoorten in het kader van de Wnb, zowel ten aanzien van ontheffingen als ook Provinciale vrijstellingen en opdrachten. Dit plan biedt de volgens de Wnb vereiste onderbouwing op grond waarvan daadwerkelijk tot nader gedefinieerde ontheffingen, opdrachten of vrijstellingen kan worden besloten.

1.3. Totstandkoming van faunabeheerplan

De FBE Limburg heeft een coördinerende rol bij schadebestrijding en beheer. Een planmatige aanpak biedt een betere waarborg voor de instandhouding van populaties van de betreffende diersoorten dan wanneer elke grondgebruiker of jachthouder afzonderlijk, ieder voor zijn eigen gebied, het beheer voert. In voorliggend faunabeheerplan wordt aangegeven voor welke soorten in haar werkgebied de FBE Limburg duurzaam beheer en schadepreventie noodzakelijk acht en welke uitzonderingen op het beschermingsregime van de betreffende soorten nodig zijn om schade te voorkomen, te beperken of te bestrijden. Per soort wordt helder aangegeven onder welke omstandigheden in welke gebieden welke maatregelen kunnen worden genomen.

Het bestuur van de FBE Limburg is breed samengesteld uit diverse vertegenwoordigende organisaties (zie Hoofdstuk 2.1 voor een gedetailleerd overzicht).

Alle geledingen zijn gehoord bij de totstandkoming van het huidige faunabeheerplan, wat gebaseerd is op de beleidskaders van de provincie Limburg. Dit betekent niet dat alle in de FBE Limburg vertegenwoordigde partijen altijd volledig achter alle in het faunabeheerplan voorgestelde beheermaatregelen staan, het kan zo zijn dat niet iedere partij volledig de eigen wensen gerealiseerd ziet in het faunabeheerplan. Wél is er altijd ruimte voor discussie over alternatieven.

2. Faunabeheereenheid Limburg

2.1. Rechtspersoonlijkheid

De Stichting Faunabeheereenheid Limburg werd op 16 november 2007 per notariële akte opgericht. In het huidige faunabeheerplan wordt verder gesproken van de Faunabeheereenheid Limburg (FBE Limburg). Het werkgebied omvat het gehele grondgebied van de provincie Limburg. De FBE Limburg is samengesteld uit de grotere vertegenwoordigende organisaties op het gebied van natuurbeheer, landbouw, het particulier eigendom, de jacht en overige maatschappelijke organisaties, te weten in alfabetische volgorde met vertegenwoordigers van:

- *Dierenbescherming*
- *Koninklijk Natuurhistorisch Genootschap in Limburg*
- *Koninklijke Nederlandse Jagersvereniging*
- *Limburgse Land- en Tuinbouw Bond*
- *Limburgs Particulier Grondbezit*
- *Natuur- en Milieufederatie Limburg*
- *Nederlandse Organisatie voor Jacht & Grondbeheer*
- *Staatsbosbeheer*
- *Stichting Het Limburgs Landschap*
- *Vereniging tot behoud van Natuurmonumenten*

De rechtsvorm van het samenwerkingsverband FBE Limburg is een stichting. Op 4 maart 2008 is de FBE Limburg als Faunabeheereenheid door Gedeputeerde Staten van Limburg wettelijk erkend.

Het Bestuur van de FBE Limburg is samengesteld uit een Algemeen Bestuur (AB) en een uit hun midden gevormd Dagelijks Bestuur (DB). In het Dagelijks Bestuur hebben alle geledingen één vertegenwoordiger, onder leiding van de onafhankelijke voorzitter. Alle DB leden hebben ook zitting in het AB. In het Algemeen Bestuur hebben alle geledingen drie vertegenwoordigers.

2.2. Werkgebied

Het werkgebied van de FBE Limburg omvat de gehele provincie Limburg, en beslaat een oppervlakte van circa 221.000 hectare en omvat alle 31 gemeenten (zie Figuur 2.2-1A) en alle gronden van de 36 Wildbeheereenheden (WBE's: lokale associaties van jachttaktheouders; zie Figuur 2.2-1B).

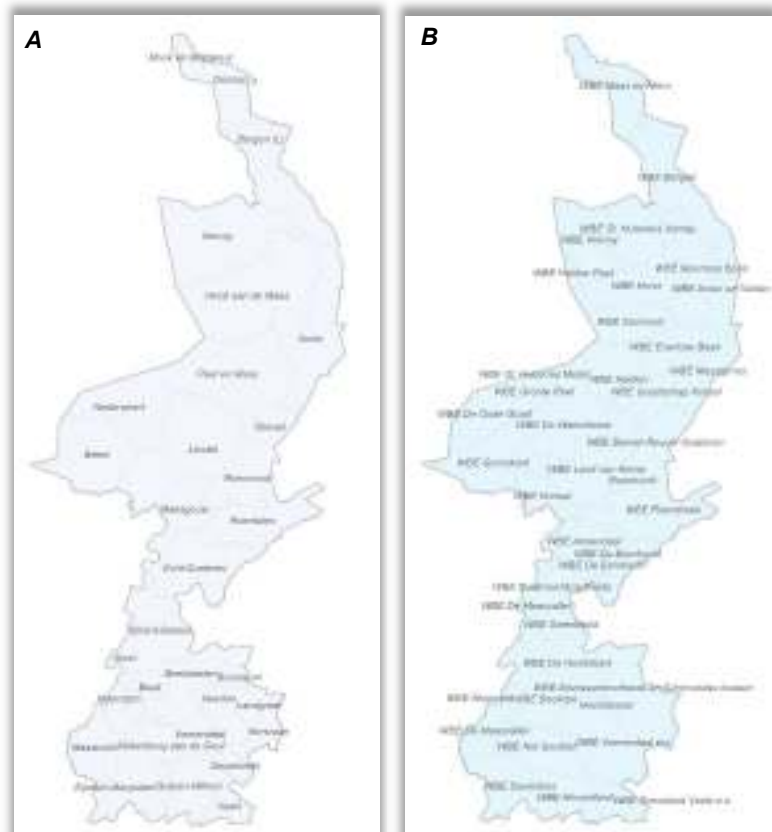

Figuur 2.2-1. Overzichtskaart van het werkgebied van de FBE Limburg met A) de ligging van gemeenten (bron: provincie Limburg), en B) de ligging van WBE's op 31 december 2019 (bron: FBE Limburg).

2.2.1. Karakteristiek beheergebied Faunabeheereenheid Limburg

Het landschap met zijn verschillende gebruikstypen vormt een basis voor het aanwezig zijn van bepaalde faunasoorten. Het aanwezig zijn van diersoorten wordt van nature in belangrijke mate bepaald door de ruimtelijke karakteristiek van het landschap. Bepalend is het type landschap (bos / halfopen / open / open met ruig begroeide natuurelementen) in samenhang met de grondslag (bodem) en de waterkarakteristiek. Voor een aantal diersoorten is echter ook het cultuurgebruik belangrijk, zoals bijv. bij weidevogels als voortplantingsbiotoop, maar vooral ook als voedselgebied (landbouwgewassen). Daar waar diersoorten leven op de grens van productiegronden en natuurterreinen speelt de interactie een belangrijke rol. Het grootste aandeel in de natuurterreinen wordt in de provincie Limburg gevormd door de terreinen van de terreinbeherende organisaties (TBO's) Staatsbosbeheer, Natuurmonumenten, Limburgs Landschap en Limburgs Particulier Grondbezit. Daarnaast zijn er ook terreinen in eigendom van de provincie, gemeenten, waterschappen en Defensie. De hiertoe behorende gebieden en kleinere elementen vormen soms voor diersoorten de voortplantingsbiotoop, waarbij voor een deel hun voedselbiotoop wordt gevormd door omliggende productiegronden, zoals bos- en landbouwgronden, die per diersoort in mate van aantrekkelijkheid verschillen.

Terreinen in beheer bij sommige gemeentes (o.a. bebouwde kommen, begraafplaatsen, sportvelden en industrieterreinen in de bebouwde kom), Rijkswaterstaat, Defensie en Maastricht-Aachen Airport vielen in het vorige faunabeheerplan buiten het werkgebied van de FBE Limburg. Indien nodig verzochten zij rechtstreeks ontheffingen van de provincie. Met de invoering van de Eén-Loket-Functie in 2011 gaat de FBE Limburg door met het toevoegen van deze gebieden (met uitzondering van de luchthavens) tot het werkgebied, zodat ook deze terreinen deel kunnen nemen aan het gecoördineerde Beheer en Schadebestrijding, alsook aan de tellingen.

2.2.2. Landschapszones en schadegevoeligheid

In het kader van het onderhavige faunabeheerplan met zijn daarin behandelde diersoorten is een onderscheid tussen *voortplantingsbiotoop* en *voedselgebied* relevant. Veel diersoorten, zoals de Ree, de Vos, kraaiachtigen en ganzen vinden hun voortplantingsbiotoop in terreinen met opgaande en/of natuurlijke begroeiing, terwijl cultuurgronden in ruime mate in hun voedsel voorzien. De eventueel optredende schade kan dus zowel in natuurterreinen als op cultuurgronden optreden. Hierbij kan de afstand tussen beide gebieden cruciaal zijn.

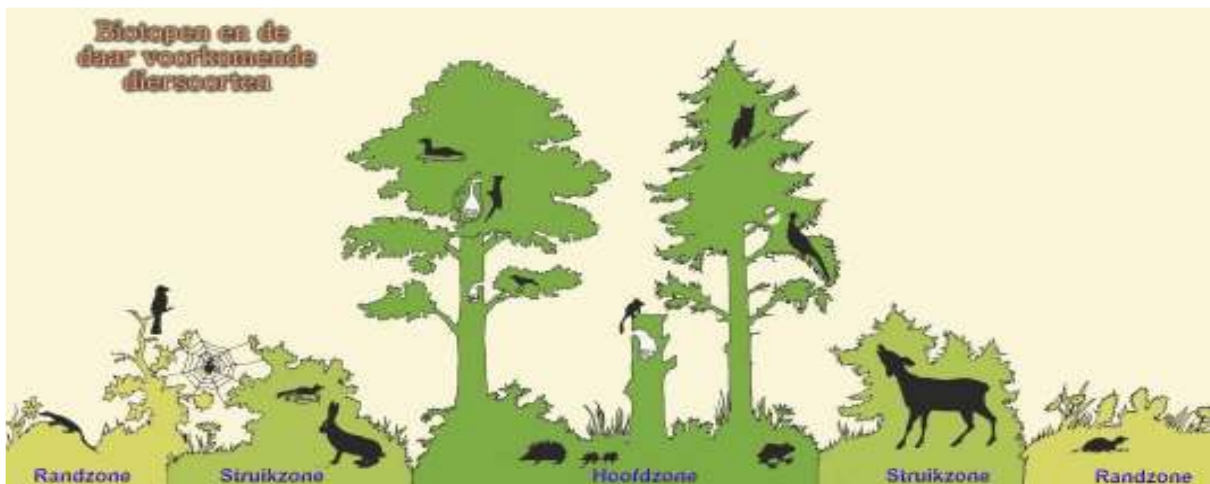

Bron: Handboek 'Streefbeeld voor Natuur en Water in Limburg'²

2.2.3. Landschapstypen in Limburg

Het werkgebied van de FBE Limburg kent een grote afwisseling in landschapstypen, waarin diersoorten gebieden met een aantrekkelijk voedselaanbod in de directe omgeving van hun voortplantingsbiotoop vinden:

- *Grootschalige rivierkleilandschappen met afwisseling van landbouwgronden, fruitteeltgebieden en natuurelementen met verschillende voedseltypen, maar ook bieden ze voortplantingselementen voor diverse vogelsoorten zoals ganzen en kraaiachtigen;*

- *Afwisseling van vochtige graslanden met waterrijke natuurterreinen zijn zeer in trek bij bodembroeders (weidevogels, ganzen en Knobbelzwaan), als ook voor de Vos;*
- *Afwisseling met opgaande beplanting is ook zeer aantrekkelijk voor de kraaiachtigen en daardoor minder voor de weidevogels;*
- *Afwisseling tussen bosgebieden en landbouwgronden zijn zeer aantrekkelijk voor Ree, Vos en kraaiachtigen;*
- *Grotere open cultuurlandschappen zijn weer minder aantrekkelijk voor Ree (te weinig dekking);*
- *Rivierkleigronden met bepaalde cultuurgewassen (granen, fruit, open tuinbouwgronden) oefenen als foerageergebied een grote aantrekkingskracht uit op specifieke vogelsoorten.*

Een meer specifieke aanduiding van de relatie tussen de diersoorten en hun eventuele schadelijke effecten, wordt behandeld bij de individuele diersoorten aan de hand van verspreidingsgegevens in combinatie met de daarbij behorende schade- en afschotgegevens.

Door de vrij complexe ontstaansgeschiedenis is de landschappelijke variatie in Limburg groot.² In het Handboek 'Streefbeeld voor Natuur en Water in Limburg' zijn de navolgende vier landschapstypen onderscheiden:

2.2.3.1. De Maasterrassen



Dit landschap is overwegend oostelijk van het Maasdal gelegen. Door de geleidelijke bodemopheffing en de insnijding van de Maas ontstonden drie maasterrassen: een hoog-, een midden- en een laagterras. De terrasovergangen zijn als steil-randen duidelijk in het landschap herkenbaar. De relatief mineraalrijke zanden zijn in de laagten deels met een kleilaag afgedekt. Daarnaast zijn door windwerking de voedselarme Maasduinen ontstaan. Stagnerend regenwater ten oosten van de Maasduinen stond aan de basis van een groot hoogveengebied. In het uiterste noorden van Limburg ligt een stuwwal. Door de werking van het landijs zijn hier in de voorlaatste ijstijd Rijn- en Maasafzettingen opgestuwd.

Oorspronkelijk is het landschap grotendeels met bos begroeid. Op drogere delen betreft het berken-zomereikenbos, met plaatselijk ook wintereiken-beukenbos. In laagten en slechts afwaterende delen van het landschap overheersen elzen- en berkenbroekbossen of hoogveenvegetaties met wilgen en gageelstruweel. Er is een grote natuurlijke variatie in beektypen.

Rond 1850 is het landschap voor een belangrijk deel in cultuur gebracht. Rond het beekdal ligt een kleinschalig cultuurlandschap met enkele boerderijen. Bij een terrasovergang is het beekdal ravijnachtig in het landschap ingesneden en nog begroeid met bos. Buiten het beekdal zijn plaatselijk akkers te vinden.

De arme en natte delen van het landschap zijn nog niet in cultuur gebracht. Deze woeste gronden worden gebruikt om het vee te laten grazen of voor plaggen en turfwinning.

Thans is het landschap bijna geheel in cultuur gebracht. Er heeft schaalvergroting in de landbouw plaatsgevonden en veel beken zijn daarvoor gekanaliseerd. Het kleinschalige karakter van het beekdal is geheel verloren gegaan. De soortenrijke hooilanden hebben plaats gemaakt voor soortenarme productiegaslanden. De woeste gronden zijn grotendeels ontgonnen. Op de droogste en minst vruchtbare delen zijn grove dennenbossen aangeplant. Opvallend aan de jonge ontginningen zijn de blokvormige percelen en het regelmatig wegenpatroon.

2.2.3.2. Het Maasdal

De Maas komt ons land binnen als een vlechtende middenloop, genaamd de Grensmaas, en gaat in de Roerdal slenk over in een sterk meanderende benedenloop, de Plassenmaas. Vervolgens snijdt de Maas als een weinig meanderende benedenloop diep de Peelhorst in en spreken we over de Zandmaas. Door de ligging voor de Peelrandbreuk heeft zich hier grind kunnen afzetten. De Zandmaas is diep ingesneden en ligt in een smal dal en heeft hierdoor plaatselijk een canyon-achtig uiterlijk.

Oorspronkelijk slingert de rivier zich door een grotendeels bebost rivierdal. De oevers zijn begroeid met struweel of oeverruigte, terwijl er in en langs de rivier grindbanken zijn met pioniersvegetaties. Open en halfopen vegetaties komen vooral voor langs de rivier. Ze ontstaan door de eroderende werking van het water of door rondtrekkende kuddes grote grazers.

Rond 1850 is het rivierdal grotendeels in cultuur gebracht. De rivier daarentegen gaat nog grotendeels haar eigen weg, ofschoon hier en daar pogingen worden gedaan om haar te temmen. Langs de rivier zijn de meeste oevers begroeid met ruigte of in cultuur gebracht. De hoger gelegen delen van het Maasdal zijn grotendeels als akker in gebruik. Wegen en paden worden omzoomd door bomenrijen of meidoornhagen.

Thans zijn de grindbanken in de Maas verdwenen. De dorpjes zijn aanzienlijk gegroeid en langs de Maas zijn jachthaventjes en industriële overslagterreinen gekomen. Het Julianakanaal en het Lateraalkanaal zijn aangelegd t.b.v. de bevaarbaarheid van de Maas. De soortenrijke graslanden hebben plaatsgemaakt voor monotone weilanden en ook voor grootschalige maïsakkers. Alleen in wegbermen liggen op enkele kades nog restanten van haverhooilanden en sikkelklaverkruisdistelgraslanden. Enkele verspreid staande meidoorns op perceelscheidingen en kades herinneren nog aan de vroegere meidoornhagen.

2.2.3.3. Het Laagland

Westelijk van de Maas ligt het zwakgolvend dekzandlandschap. Het van oorsprong voedselarme zand is tijdens de laatste ijstijd neergelegd op het middenterras van de Maas. Deze dekzanden zijn later lokaal verstoven tot landduinen. Plaatselijk heeft uitstuiving geleid tot het ontstaan van vennen. Een stelsel van laagten en depressies doorsnijdt het gebied. In verschillende geïsoleerde depressies stagneerde in vroegere tijden het regenwater en ontwikkelde zich hoogveen. Tot in het begin van de vorige eeuw lagen langs de grens met Noord-Brabant uitgestrekte hoogveengebieden van de Peel.



Oorspronkelijk is het landschap grotendeels met bos begroeid. Op de drogere delen betreft het voornamelijk berken-zomereikenbos, plaatselijk ook wintereiken-beukenbos. Deels komen open en halfopen vegetaties voor als gevolg van bosbrand, windval en door grote grazers. De laaggelegen delen zijn nat. Vaak heeft zich hier een meer of minder dikke veenlaag gevormd, die begroeid is met berkenbroekbos en wilgen- of gagelstruweel. Waar de veenlaag zo dik is dat ze buiten de invloed van het grondwater komt, is sprake van hoogveen.

Rond 1850 is het landschap grotendeels een heidelandschap. Op de hoogste delen staat voornamelijk droge heide. Rond vennen en uitgestoven laagten zijn ook vochtige- en natte heidevegetaties te vinden. Bos komt alleen nog voor in de vorm van enkele percelen eikenhakhout nabij menselijke bewoning. Een deel van het veengebied is nog intact, langs de randen vindt echter kleinschalige veenwinning plaats. Het oorspronkelijk beekdal is grotendeels in cultuur gebracht en bestaat uit een kleinschalig cultuurlandschap met enkele boerderijen, graslanden, houtwallen en bomenrijen.

Thans is het Peellandschap zo goed als volledig in cultuur gebracht. Met de komst van de intensieve veehouderij vond er een enorme schaalvergroting in de landbouw plaats. Het huidige akkerbouwgebied bestaat uit rechthoekige kavels, kaarsrechte sloten en wegen. Enkele percelen zijn in gebruik voor de teelt van snijbloemen en ook zijn er diverse tuinbouwkassen in het landschap aanwezig.



Van de uitgestrekte hoogvenen zijn na afgraving en ontginning slechts kleine restanten overgebleven, zoals de Mariapeel en de Grootte Peel. De meest zandige voedselarme delen zijn aangeplant met dennen.

Heidevegetaties zijn alleen nog maar te vinden op enkele open plekken in het bos. De beekdalen zijn nog deels in gebruik als grasland, maar de soortenrijke hooilanden hebben plaatsgemaakt voor soortenarme productiegraslanden.

Sommige graslanden zijn ingeplant met Canadapopulieren en in het natste deel van het beekdal is een elzenbroekbos bewaard gebleven.

2.2.3.4. Het Heuvelland



Het Heuvelland bepaalt het beeld van Zuid-Limburg. Dit landschap is een onderdeel van het Ardenner Massief waarin de Maas en haar zijrivieren, zoals Geul en Geleenbeek, brede dalen hebben uitgeschuurd in de oorspronkelijke hoogvlakte. De bovenste laag van de plateaus bestaat uit löss, de waterdoorlatende ondergrond uit Maasgrind en kalksteen met daaronder steenkoollagen. De plateaus worden afgewisseld door een netwerk van droog- en beekdalen. In de beekdalen meanderen snelstromende beken die bij veel neerslag buiten hun oevers treden in overstromingsvlakten. De droogdalen zijn uitgeschuurd tijdens de laatste ijstijd door afstromend smelt- en regenwater.

Oorspronkelijk was het Heuvelland grotendeels met bos begroeid. Gras- of moerasachtige vegetaties ontstaan alleen door de erosiekracht van beken, als gevolg van bosbrand of windval en door de knaag-, wroet- en graasactiviteiten van Bevers, Wilde Zwijnen, herten, paarden en runderen. Op de plateaus bepalen voedselarme wintereiken-beukenbossen het beeld, afgewisseld met heischraal graslandachtige vegetaties. Op hellingen staat eiken-haagbeukenbos en parelgras-beukenbos, terwijl in de beekdalen en op vochtige hellingen het bronbos, het vogelkers-essenbos en hellingsveentjes te vinden zijn.



Rond 1850 geeft het landschap een ander beeld en is geheel door de mens in cultuur gebracht. Op de plateaus vindt akkerbouw plaats en op de hellingen domineert grasland. Bossen komen alleen nog voor op de arme gronden op de plateaus, steile hellingen en de natste plekken.

Thans is het landschap door de mens in cultuur gebracht. De kleine nederzettingen groeiden uit tot een flink dorp of een grote stad. Schaalvergroting in de landbouw, de mijnindustrie en de mergelgroeves lieten hun sporen na in het landschap. Op vele hellingen is grasland omgezet in akkerland.

Van de kleinschaligheid van vroeger is niet zoveel meer over. De soortenrijke natte hooilanden in het beekdal zijn merendeels omgezet in droge soortenarme raaigrasweiden. In het hellingbos is het hakhoutbeheer gestaakt. Op de plateaus bevinden zich uitgestrekte, zwaar bewerkte akkers.

Alleen in de randen zijn akkerkruiden te vinden. Het bronbosje is sterk met brandnetels verruigd door het inspoelen van meststoffen vanaf de akkers op het plateau.

2.3. Werkveld

Het werkveld van de FBE Limburg betreft het beheer van diersoorten die schade kunnen veroorzaken aan erkende belangen en diersoorten waarvoor beheer noodzakelijk wordt geacht. In dit faunabeheerplan worden diersoorten besproken die nu of in de nabije toekomst mogelijk ook van belang kunnen worden en waarvan nu al een monitoring wordt voorgestaan, en soorten vermeld in de Handreiking Faunaschade en Faunaschade Preventie Kit van BIJ12 als veroorzakers van belangrijke schade aan erkende belangen.^{2,3}

Een soort kan qua beheerregime worden toebedeeld aan een bepaalde categorie, zoals:

- Bejaagbare wildsoort voor de benuttingsjacht in het jachtseizoen;
- Landelijk vrijgestelde soort;
- Provinciaal vrijgestelde soort;
- Vogelrichtlijn beschermde soort: Ontheffing / Vrijstelling / Opdracht Benodigd;
- Habitatrichtlijn beschermde soort: Ontheffing / Vrijstelling / Opdracht Benodigd;
- Overige beschermde inheemse soort: Ontheffing / Vrijstelling / Opdracht Benodigd;
- Onbeschermde inheemse soort: Ontheffing / Vrijstelling / Opdracht Benodigd;
- Exoot: Ontheffing / Opdracht Benodigd;
- Verwilderde soort: Ontheffing / Opdracht Benodigd.

Sommige soorten vallen wat indeling betreft formeel onder twee of meer categorieën, zoals bijvoorbeeld het Konijn: zowel wildsoort als landelijk vrijgesteld als aanvullende ontheffing benodigd.

2.4. Werkwijze

In deze paragraaf wordt kort aangegeven hoe de FBE Limburg momenteel de ontheffingen en/of opdrachten van de provincie, gebaseerd op het faunabeheerplan voor het beheer van bepaalde diersoorten, tot uitvoering brengt ten behoeve van beheer en schadebestrijding. Een overzicht wordt gegeven van de verschillende type ontheffingen en het doorschrijven ervan middels diverse toestemmingen tot ontheffinggebruik. In dit faunabeheerplan wordt een dergelijke formele toestemming tot ontheffinggebruik een 'machtiging' genoemd.

2.4.1. Type ontheffingen en machtigingen

2.4.1.1. Inleiding

Op basis van het faunabeheerplan verleent de op voorhand ontheffingen ter bestrijding van schade en overlast aan de FBE Limburg. Door de FBE Limburg worden ontheffingen middels machtiging doorgescreven aan de WBE's, jachtaktehouders, overige uitvoerders of grondgebruikers om de ontheffingen uit te (laten) voeren. Hierbij wordt een systematiek gehanteerd die gestoeld is op de frequentie, aard en/of omvang van (potentiële) schade.

Door schriftelijke en/of digitale aanvraag kunnen diverse WBE's, jachtaktehouders, overige uitvoerders, grondgebruikers, organisaties en instanties de machtigingen aanvragen. De provinciale ontheffing is onlosmakelijk onderdeel van iedere doorschrijving en wordt als bijlage aan de machtiging toegevoegd.

Over het gebruik van de machtigingen moet worden gerapporteerd: door de gebruikers aan de FBE Limburg en door de FBE Limburg aan de provincie. Zonder terugrapportage wordt in het volgend seizoen niet zonder meer een nieuwe machtiging verleend (wegens het niet voldaan hebben aan de machtiging voorwaarden).

2.4.1.2. Provinciale ontheffingen

Provinciale ontheffingen worden aan de FBE Limburg op voorhand verleend, bij voorkeur voor de maximale geldigheidsduur van het faunabeheerplan. Vervolgens worden door de FBE Limburg op aanvraag maatwerk machtigingen afgegeven.

De FBE Limburg maakt bij aanvraag van provinciale ontheffingen onderscheid in:

- *Diersoorten waarbij de populatie duurzaam beheerd moet worden om te voorkomen dat belangen worden geschaad (populatiebeheer of populatiereductie);*

- *Diersoorten waarbij bij dreigende of optredende schade één of enkele schadeveroorzakende individuen gedood kunnen worden om de schade te voorkomen of te beperken (doden schadeveroorzakende individuen);*
- *Diersoorten waarbij dreigende of optredende schade voorkomen of beperkt kan worden door verjaging met ondersteunend afschot op of nabij de schadepercelen (verjaging met ondersteunend afschot);*
- *Overige ontheffingen (bijvoorbeeld Vangen Bever uit ongewenst gebied of Verstoren Dassenburcht in talud noodopvang overstromingsbassin).*

Populatiebeheer betreft diersoorten waarvoor een duurzaam beheer van de populatie wordt voorgestaan. Kwalitatieve populatiegegevens, voedselaanbod, draagkracht en gewenste stand zijn hierbij belangrijke aspecten. In Limburg zijn het Ree en het Wild zwijn in het leefgebied De Meinweg de enige diersoorten waarvoor nu populatiebeheer wordt toegepast. Voor Grauwe ganzen en Brandganzen wordt als onderdeel van het beheerpakket maatregelen deels een populatiereductie voorgesteld als middel tot schadebeperking.

Bij het incidenteel doden van schadeveroorzakende individuen gaat het om het doden van slechts één of enkele dieren indien preventieve maatregelen niet toereikend zijn gebleken dan wel dat de inzet ervan niet in redelijkheid kon worden verlangd. Inzicht in populatieomvang en verspreiding over de provincie is hiervoor minder van belang. De beoordeling of door afschot het instandhoudingsdoel in gevaar komt, kan plaatsvinden aan de hand van vergelijking van het aantal gedode dieren in relatie tot provinciale of eventueel landelijke populatie. Bij wildsoorten wordt het afschot op basis van de ontheffing beoordeeld ten opzichte van het afschot zoals dit gepleegd wordt in het reguliere jachtseizoen.

Bij verjaging met ondersteunend afschot worden, aanvullend op preventieve maatregelen, dieren verjaagd en soms één of meerdere geschoten. Bij de beoordeling of hierbij het instandhoudingsdoel in gevaar komt, geldt hetzelfde als bij de voorgaande, al kunnen aantallen geschoten dieren soms flink oplopen. Bij een dreigend gevaar ten aanzien van het instandhoudingsdoel kunnen beperkingen ten aanzien van het aantal geschoten dieren per verjagingsactie of totaal per beheerperiode worden ingesteld.

De machtiginggebruiker kan onder bepaalde voorwaarden een (andere) jachtaktehouder toestemming verlenen om buiten zijn aanwezigheid in het jachtveld van de doorgeschreven machtiging gebruik te maken, mits het gebruik altijd traceerbaar en controleerbaar is én de verplichtingen en voorwaarden (o.a. rapportage) worden nagekomen. Ook kan deze gastaktehouder als hij/zij vaker dan eenmalig wil assisteren op eigen naam, een machtiging laten doorschrijven om op het betreffende perceel zelfstandig deel te nemen aan het beheer en de schadebestrijding.

Voor de op dit faunabeheerplan gebaseerde ontheffingen zal, indien door voortschrijdend inzicht aanpassingen van bijvoorbeeld het aantal of soort van verjagende middelen nodig zijn, wijziging worden aangevraagd bij de provincie.

2.4.1.3. Type machtigingen

De op voorhand aan de FBE Limburg verleende ontheffingen worden door de FBE Limburg op aanvraag in de vorm van maatwerkmachtigingen doorgeschreven. Voor een toelichting op de in de afgelopen faunabeheerplanperiode gebruikte typen machtigingen voor het doorschrijven van de provinciale ontheffingen zie Bijlage 2-1.

2.4.2. Doorschrijven machtigingen

De procedure voor het aanvragen, doorschrijven, gebruik en rapportage van machtigingen wordt stapsgewijs weergegeven in Bijlage 2-2. Grondgebruikers, uitvoerders en/of WBE's die van een ontheffing gebruik willen maken kunnen hiertoe een schriftelijke machtiging (toestemming tot ontheffinggebruik) krijgen van de FBE Limburg. Zij melden vervolgens het gebruik van de machtiging aan de FBE Limburg. Het gaat hierbij om zaken als de betreffende gewassen, toegepaste preventieve maatregelen, aantal verjagingsacties en aantal gevangen of geschoten dieren. De FBE Limburg verzamelt deze gegevens en legt deze (per jaar) vast in een bestand. Elk jaar brengt de FBE Limburg verslag uit aan de provincie over het gebruik van de ontheffing (Jaarrapportage Ontheffinggebruik FBE Limburg). De bestanden en jaarverslagen leveren de informatie over de genomen maatregelen.

In het systeem van doorschrijvingen spelen de lokale WBE's een belangrijke rol. Bij voorkeur worden indien mogelijk machtigingen via de lokale WBE verder doorgeschreven. Zij kennen de situatie en de jachthouders ter plekke, verdelen de doorschrijvingen naar behoefte, coördineren het lokale beheer (bijvoorbeeld Reewildafschot of gebruik kunstlicht) en verzamelen de benodigde gegevens voor tellingen en rapportages. Conform de Wet natuurbescherming art 3.14 organiseren lokale jachtaktehouders met een jachtakte zich in een WBE, die de vorm van een vereniging heeft, ter uitvoering van het door de faunabeheereenheid vastgestelde faunabeheerplan en om te bevorderen dat een duurzaam beheer van populaties van in het wild levende dieren, bestrijding van schadeveroorzakende dieren en jacht worden uitgevoerd in samenwerking met en ten dienste van grondgebruikers en terreinbeheerders.

2.4.3. Monitoring

2.4.3.1. Inleiding

Per diersoort is informatie verzameld in de literatuur, uit diverse databestanden en bij externe deskundigen. Gedocumenteerde literatuur, zoals wetenschappelijke artikelen en rapportages, zijn gevonden op internet en aangeleverd door Nederlandse onderzoeksinstituten. Daarnaast waren voor een overzicht van de verspreiding en populatieontwikkeling gegevens beschikbaar uit inventarisaties van de FBE Limburg en provincie Limburg en uit databases van de Nederlandse Databank Flora en Fauna, Sovon Vogelonderzoek Nederland, de Zoogdiervereniging en Waarneming.nl.³⁻⁶ Indien van toepassing zijn resultaten van eerder gevoerde maatregelen in Limburg verkregen uit het Fauna Registratie Systeem.

2.4.3.2. Populatiegegevens

Gegevens over populatiegrootte en -ontwikkelingen zijn verkregen via Sovon Vogelonderzoek Nederland (hierna: Sovon), Centraal Bureau voor de Statistiek (CBS), de Zoogdiervereniging en de provincie.⁷ Verder organiseert de FBE Limburg sinds 2008 de zogeheten Voorjaarstelling Limburg (zie Bijlage 2-3 voor een overzicht van de te tellen soorten) en sinds 2013 de Zomertelling Ganzen. Daarnaast geven ook de meerjarige afschotgegevens inzicht in grootte en toe- of afname van populaties.

Kwantitatieve gegevens over vogelpopulaties zijn o.a. ontleend aan de Atlas van de Nederlandse broedvogels, diverse rapporten en de website van Sovon.^{4, 8} Daarnaast is gebruik gemaakt van de Avifauna van Limburg.⁹

In het algemeen is gebruik gemaakt van door de provincie Limburg aangeleverde gegevens. Daarnaast zijn populatiegegevens van Reeën verkregen via de Reewildtellingen die jaarlijks tussen eind maart en begin april plaatsvinden en worden aangevuld met jaarrond gegevens. In juni worden jaarlijks in het Leefgebied De Meinweg tellingen van Wilde Zwijnen gehouden via gebiedsdekkend aanzitten op twee opeenvolgende dagen. De rapportages Vossen die door de WBE's worden uitgebracht geven ook inzicht in de ontwikkeling van het aantal burchten. Door de meerjarige registratie van deze burchten wordt verwacht dat de populatieontwikkeling van de Vos goed kan worden gevolgd.

Verder is onder andere gebruik gemaakt van de jaarlijkse wildtellingen door WBE's, gegevens van het CBS, zomertellingen van de Overzomerende Ganzen en de Voorjaarstellingen van de FBE Limburg. In 2015 is een inventarisatie van belopen Dassenburchten uitgevoerd.

2.4.3.3. Gegevens aanrijdingen

Het registreren van slachtoffers onder Reeën door verkeer en verdrinking en dergelijke gebeurt nu door de WBE's. Dood gevonden dieren die niet zijn geschoten worden "valwild" genoemd. Hierin zitten zowel de dieren die een natuurlijke dood gestorven zijn (ouderdom, vermagering, ziekte) of door een ongeval om het leven zijn gekomen (verdrinking en aanrijdingen). Veel gestorven dieren worden echter nooit gevonden, maar door aaseters geheel opgeruimd. Met name dieren die ten gevolge van aanrijdingen zijn gestorven worden redelijk goed gerapporteerd.

Indien in de context van dit faunabeheerplan wordt gesproken over "valwild" dan wordt met name die groep dieren bedoeld die ten gevolge van verkeersongevallen om het leven zijn gekomen. Aanrijdingsdoden vormen circa 90% van al het valwild bij hoefdieren. Sinds 2013 wordt naar type dood gevonden dier het valwild geregistreerd, zoals aanrijding, verdrinking, ziekte, onbekend en verstrikt in draad.

Wegbeheerders (en kanaalbeheerders) kunnen belangrijke informatie verschaffen over verkeers- en verdrinkingsslachtoffers onder Reeën en Wilde zwijnen. Daarnaast kan de dierenambulance en Stichting Zweehonden Nederland en rol spelen bij het beter in kaart brengen van valwild.¹⁰ Een centraal provinciaal meldpunt voor verkeersslachtoffers onder fauna zou zeer wenselijk zijn. De FBE Limburg werkt aan een opzet waarbij een aantal zaken rondom valwild voor diverse diersoorten geregeld gaat worden. De FBE Limburg zal centraal de valwildgegevens verzamelen en inzichtelijk maken. Deze zullen dan aan de wegbeheerders en WBE's ter beschikking worden gesteld, opdat de risico's voor de verkeersveiligheid kunnen worden verminderd.

2.4.3.4. Schadegegevens

Tegemoetkomingsaanvraag schade BIJ12

Belanghebbenden die schade ondervinden, aangericht door bepaalde beschermde inheemse diersoorten, kunnen zich wenden tot Faunazaken van BIJ12 (voorheen bekend als 'Faunafonds') voor een eventuele tegemoetkoming in de schade.¹¹ Een tegemoetkoming in aan de landbouw, de bosbouw, of visserij aangerichte schade wordt slechts verleend indien de grondgebruiker de schade niet had kunnen voorkomen of beperken door het treffen van maatregelen waartoe hij naar eisen van redelijkheid en billijkheid is gehouden.

De Faunaschade Preventie Kit en Handreiking Faunaschade van BIJ12 geven per diersoort of soortgroep een overzicht van de mogelijke schade aan belangen en de te nemen preventieve maatregelen.^{12, 13} De Preventie Kit en Handreiking zijn bedoeld als voorlichtingsmateriaal. De voorwaarden die Faunazaken van BIJ12 stelt bij de beoordeling van tegemoetkomingsaanvragen voor faunaschade staan verwoord in de beleidsregels.^{13, 14}

Een tegemoetkoming door BIJ12 voor geleden schade door beschermde inheemse diersoorten, waarvoor ontheffing kan worden verleend, wordt slechts toegekend als:

- Een ontheffing (indien beschikbaar) op deugdelijke wijze is aangevraagd, maar op inhoudelijke gronden door de provincie is geweigerd;
- De ontheffing (indien beschikbaar) is verleend en er, ondanks dat daarvan naar het oordeel van het bestuur van het Faunafonds op adequate wijze gebruik is gemaakt, bedrijfsmatige schade aan gewassen, teelten of overige producten is opgetreden.

Voor een aantal diersoorten is het in de provincie Limburg niet vereist om een ontheffing aan te vragen alvorens men eventueel recht heeft op een tegemoetkoming:

- | | | |
|----------------------------|----------------------|------------------------------|
| ○ <i>Knobbelzwaan</i> | ○ <i>Holenduif</i> | ○ <i>Reiger</i> |
| ○ <i>Kleine zwaan</i> | ○ <i>Raaf</i> | ○ <i>Steenmarter (doden)</i> |
| ○ <i>Wilde zwaan</i> | ○ <i>Ekster</i> | ○ <i>Bunzing</i> |
| ○ <i>Kuifeend</i> | ○ <i>Gaai</i> | ○ <i>Hermelijn</i> |
| ○ <i>Tafeleend</i> | ○ <i>Mezen</i> | ○ <i>Wezel</i> |
| ○ <i>Rietgans spp.</i> | ○ <i>Vinken</i> | ○ <i>Otter</i> |
| ○ <i>Aalscholver</i> | ○ <i>Mussen</i> | ○ <i>Das (doden)</i> |
| ○ <i>Fuut</i> | ○ <i>Lijsters</i> | ○ <i>Wolf</i> |
| ○ <i>Meerkoet</i> | ○ <i>Meeuwen</i> | ○ <i>Lynx</i> |
| ○ <i>Waterhoen</i> | ○ <i>Spechten</i> | |
| ○ <i>Turkse tortelduif</i> | ○ <i>Stootvogels</i> | |

Als een grondgebruiker géén ontheffing heeft aangevraagd voor een soort waarbij dat in beginsel wel mogelijk was, met uitzondering van de hierboven opgesomde aanvraag-vrije soorten, zal in beginsel géén tegemoetkoming worden verleend. Daar waar meerdere ontheffingen al op voorhand aan de WBE's zijn doorgeschreven kan een grondgebruiker vaak al op zeer korte termijn van diverse ontheffingen gebruik (laten) maken. In de toekomst kan de tegemoetkomingen-systematiek worden aangepast aan nieuwe inzichten.

Schadegegevens

Gegevens zijn opgevraagd bij BIJ12 over faunaschade aan belangen over de periode 2015 - najaar 2019. In het huidige faunabeheerplan wordt bij vermelding van deze gegevens gerefereerd aan het 'Faunafonds', aangezien het deel van BIJ12 die de tegemoetkomingsaanvragen afhandelde zo genoemd werd tot 1 november 2019. Daarna is de naam veranderd in 'Faunazaken'.

De schadegegevens van het Faunafonds zijn op perceelniveau beschikbaar. Verder wordt onderscheid gemaakt in schadeveroorzakende diersoort, het schadegewas, beschadigde oppervlakte en de getaxeerde en uitbetaalde schade. Andere beschikbare data zijn geregistreerde schademeldingen die rechtstreeks aan de FBE Limburg worden gemeld.

De gegevens van het Faunafonds geven de ondergrens aan van de schade die wordt veroorzaakt door vogels of zoogdieren. De werkelijke schade die door dieren wordt aangericht is in de praktijk vaak aanmerkelijk hoger. Het Faunafonds heeft bijvoorbeeld geen getaxeerde schadegegevens beschikbaar van vrijgestelde soorten of bejaagbare wildsoorten, omdat voor deze soorten in principe geen schadevergoeding wordt verleend. Daarnaast wordt schade veroorzaakt door dieren niet altijd gemeld door grondgebruikers. Verder komen sommige typen schade niet voor tegemoetkoming in aanmerking, zoals verslemping van de bodem door ganzen en schade door sommige kraaiachtigen in de fruitteelt. Ten slotte is de getaxeerde schade vaak niet gelijk aan de uitgekeerde schade door het Faunafonds van BIJ12, bijvoorbeeld door kortingen vanwege onvoldoende preventieve maatregelen en een eigen risico van €250.

2.4.3.5. Overige gegevens

Het voorliggende faunabeheerplan heeft betrekking op een periode van zes jaar. In het laatste jaar worden de in het plan voorgestelde maatregelen en verleende ontheffingen wederom geëvalueerd en indien nodig bijgesteld. Indien nodig kan op delen ook tussentijds geëvalueerd en bijgesteld worden. De te verzamelen gegevens verschillen per diersoort en zijn afhankelijk van de aangevraagde en/of verleende ontheffing en eventueel geldende vrijstellingen. De te verzamelen gegevens betreffen vooral populatie- en verspreidingsgegevens, de genomen maatregelen en het effect van deze maatregelen.

Een groot deel van de benodigde gegevens wordt verzameld door de FBE Limburg, via de terugrapportages van de machtiginggebruikers. Het gaat hierbij om gegevens als:

- Aantal verleende machtigingen (toestemmingen tot ontheffinggebruik);
- Betreffende belang dat geschaad werd;
- Aantal acties;
- Ingezette middelen;
- Aantal gedode dieren per ingezet middel;
- Toegepaste preventieve maatregelen;
- Beoordeling effectiviteit machtigingen (toestemmingen tot ontheffinggebruik).

2.5. Referenties

2. Natuurbalans-Limes Divergens (2002) Handboek Streefbeeld voor Natuur en Water in Limburg. Provincie Limburg, Nijmegen. p. 240.
3. Nationale Databank Flora en Fauna (2020) NDFF Verspreidingsatlas. Geraadpleegd op 8 juli 2020 van www.verspreidingsatlas.nl.
4. Sovon Vogelonderzoek Nederland (2020) Website Sovon Vogelonderzoek Nederland. Geraadpleegd op 8-7-2020 van www.sovon.nl.
5. Zoogdierverseniging (2020) Website Zoogdierverseniging. Geraadpleegd op 8 juli 2020 van www.zoogdierverseniging.nl.
6. Waarneming.nl (2020) Website Waarneming.nl. Geraadpleegd op 8 juli 2020 van www.waarneming.nl.
7. Centraal Bureau voor de Statistiek (2020) StatLine - Nederland in cijfers. Geraadpleegd op 8 juli 2020 van <https://opendata.cbs.nl/#/CBS/nl/>.
8. Sovon Vogelonderzoek Nederland (2018) Vogelatlas van Nederland. Kosmos Uitgevers, Utrecht / Antwerpen. p. 640.
9. Hustings, F., Schols, R., Bakhuizen, J.J., Berlijn, M., Jansen, J., Kikkert, J.E., van Noorden, B., Ova, A. & Reneerkens, N. (2010) Avifauna van Limburg - update 2010 - Aanvullingen 2006-09, correcties en een bijlage over oude collecties. Limburg. p. 58.

10. Stichting Zweethonden Nederland (2020) Stichting Zweethonden Nederland. Geraadpleegd op 8 juli 2020 van www.zweethonden.nl.
11. BIJ12 (2020) Aanvraag tegemoetkoming faunaschade. Geraadpleegd op 8 juli 2020 van <https://www.bij12.nl/onderwerpen/faunazaken/tegemoetkoming-faunaschade/aanvraag-tegemoetkoming-faunaschade/>.
12. BIJ12 (2020) Faunaschade PreventieKit (FPK). Geraadpleegd op 25 februari 2020 van <https://www.bij12.nl/onderwerpen/faunazaken/faunaschade-preventiekit-fpk/>.
13. Oord, J.G. (2009) Handreiking Faunaschade - Preventieve maatregelen, soorten faunaschade, wetgeving, beleidsregels en procedures. Onkenhout Groep, Almere. p. 100-100.
14. BIJ12 (2020) Beleidsregels tegemoetkoming faunaschade. Geraadpleegd op 8 juli 2020 van <https://www.bij12.nl/onderwerpen/faunazaken/tegemoetkoming-faunaschade/beleidsregels-tegemoetkoming-faunaschade/>.

2.6. Bijlagen

- Bijlage 2-1 Systematiek machtigingen voorgaande faunabeheerplanperiode
- Bijlage 2-2 Procedure ontheffingen
- Bijlage 2-3 Voorjaargestelling FBE Limburg

Bijlage 2-1 Systematiek machtigingen voorgaande faunabeheerplanperiode

Inleiding

Er wordt in de huidige systematiek gewerkt met een viertal typen machtigingen, welke via het digitale ontheffingensysteem kunnen worden aangevraagd en verleend. Mogelijk wordt deze systematiek de komende faunabeheerplan periode gewijzigd als daartoe aanleiding bestaat.

- a) *Algemene Machtigingen;*
- b) *Machtiging Populatiebeheer Hoefdieren (al dan niet met Wildmerken);*
- c) *Perceelsgebonden Machtigingen;*
- d) *Gebiedsgebonden Machtigingen.*

-A- Algemene Machtigingen

Deze machtiging wordt met name ingezet voor soorten waarbij sprake is van veelvuldige veroorzaking van schade in één of meerdere seizoenen, en wordt bij voorkeur voor een langere periode doorgeschreven naar een Wildbeheereenheid (WBE), welke dan naar behoefte deze verder kan doorschrijven naar relevante jachtvelden binnen haar werkgebied. Vaak zijn er voor de inzet van deze machtigingen geen inzet van alternatieve werende middelen nodig, en zijn ze niet gekoppeld aan een specifiek schadeperceel (bijvoorbeeld de Wild Zwijn Basis Machtiging).

Deze machtiging tot doding voor een bepaalde diersoort is gebaseerd op bestrijding van belangrijke en te voorziene schade aan erkende belangen die veelvuldig en verspreid over het gehele werkgebied van een WBE kan voorkomen, en daarom is daarvoor een ontheffing op voorhand voor aangevraagd. De betreffende diersoort zal namelijk in korte tijd veel schade kunnen veroorzaken, zodat snel handelen met diverse in te zetten toegestane wettelijke middelen gewenst is.

-B- Machtigingen Populatiebeheer Hoefdieren (al dan niet met Wildmerken)

De machtiging op grond van populatiebeheer wordt aan een categorie van personen of een organisatie (bij voorkeur een WBE) verstrekt. Deze kan in een coördinerende positie dan individuele jachtaktehouders toestemming geven om van deze machtiging gebruik te maken. De machtiging voor populatiebeheer is gebaseerd op een gedegen beheerplan. Het gewenste beheer ligt vast en wordt gecoördineerd door bijvoorbeeld de WBE. De werkwijze bij het verlenen van machtigingen is verder uitgelegd in Bijlage 2-2. Daarnaast kan incidenteel calamiteitenafschot worden toegekend.

Populatiebeheer is een pakket van adequate maatregelen, waardoor populatie en schade op een vooraf afgesproken niveau wordt gehandhaafd en/of met elkaar in balans wordt gebracht. Hierbij zijn de *belangen*, zoals vermeld in de Wet natuurbescherming in meegenomen.

Populatiebeheer is gewenst in zijn algemeenheid ter voorkoming van belangrijke schade aan erkende belangen en daarnaast ook ter voorkoming van voedselstress bij grote hoefdieren in situaties waar de populatie uitstijgt boven de draagkracht van een gebied. Hierbij is het zaak een gewenste stand te bepalen zonder afbreuk te doen aan de gunstige staat van instandhouding van de soort.

Populatiebeheer is gericht op de vermindering van de aanwas, alsook op de beperking van het aantal volwassen dieren. Bij de uitvoering van dat beheer hoeft geen plaats- en tijdsgebonden relatie te bestaan tussen ingrijpen en schade en er hoeven geen voorwaarden te worden gehanteerd tot de inzet van werende middelen.

-C- Perceelsgebonden Machtigingen

Dit type machtiging wordt in de regel ingezet bij diersoorten die incidenteel belangrijke schade veroorzaken. De plaats waar schade zal optreden is niet te voorspellen. De betreffende diersoort kan in korte tijd veel schade veroorzaken, zodat snel handelen noodzakelijk is. De machtiging kan worden aangevraagd door de grondgebruiker en/of de jachtaktehouder welke de uitvoering zal verzorgen, en wordt meestal kortlopend afgegeven onder voorwaarde van genomen preventieve maatregelen overeenkomstig de ontheffing. Voordat tot doorschrijving wordt besloten kan een veldinspectie plaatsvinden om te kijken of aan specifieke voorwaarden (zoals bepaalde eerst in te zetten alternatieve werende middelen) is voldaan.

Het kan hierbij gaan om een machtiging voor doding van schadeveroorzakende individuen of verjaging met ondersteunend afschot, al dan niet met aanvullende middelen (zoals kunstlicht of een vangkooi).

Deze machtiging tot doding voor een bepaalde diersoort is gebaseerd op bestrijding van belangrijke en acuut dreigende schade aan erkende belangen die incidenteel en onvoorspelbaar qua plaats en tijd voorkomt. Daarom wordt daarvoor een ontheffing op Voorhand voor aangevraagd. De betreffende diersoort kan namelijk in korte tijd veel schade veroorzaken, zodat snel handelen met diverse in te zetten toegestane wettelijke middelen gewenst is.

-D- Gebiedsgebonden Machtigingen

Dit type machtiging is met name ontwikkeld in verband met de Eén-Loket-Functie. Deze wordt vooral ingezet voor het bestrijden van schade op locaties die in de regel geen deel uitmaken van reguliere bejaagbare velden (begraafplaatsen, sportvelden, industrieterreinen, spoordijken, militaire oefenterreinen e.d.) en kunnen aan iedere uitvoerder worden doorgeschreven, dus niet alleen aan jachtaktehouders, maar bijvoorbeeld ook aan plaagdierbestrijders, gemeentes en andere instanties of organisaties. Betroffen gebieden kunnen liggen in de bebouwde kom, of zich uitstrekken over meerdere WBE's (zoals rivierdijken, spoordijken, wegtracés).

In onderstaande tabel is het stappenschema weergegeven met betrekking tot het aanvragen, doorschrijven, gebruiken en rapporteren van machtigingen.

| | |
|--|--|
| Stap I Verzoek | Grondgebruiker / Uitvoerder / Wildbeheereenheid (WBE) verzoekt d.m.v. een schriftelijke aanvraag dan wel in een digitale aanvraag om een machtiging (toestemming tot ontheffinggebruik). |
| Stap II Machtiging verlening | De Faunabeheereenheid Limburg (FBE Limburg) bekijkt of de aanvrager in aanmerking komt voor een machtiging: wordt voldaan aan de voorwaarden van de ontheffing en zijn de gegevens compleet. Door de FBE Limburg wordt schriftelijk bevestigd dat de aanvraag voor een machtiging wordt toegekend of geweigerd. Indien niet is gerapporteerd over de vorige verstrekte machtiging wordt het nieuwe verzoek afgewezen wegens niet voldaan hebben aan de ontheffingsvoorwaarden. Bij de aanvraag van een machtiging kan vóór afgifte van de machtiging controle plaatsvinden. Het is wenselijk dat de machtigingen indien mogelijk via de WBE worden doorgeschreven. Bij conflict zoekt de WBE naar oplossingen, kan zij dit niet dan kan de FBE Limburg alsnog direct de machtiging verlenen. |
| Stap III Activering & gebruik van de machtiging | <p>Er kan slechts gebruik gemaakt worden van de machtiging onder voorwaarde van eventueel verplicht gestelde genomen preventieve maatregelen volgens de ontheffing en/of de machtiging.</p> <p>De machtiginggebruiker kan onder bepaalde voorwaarden een (andere) uitvoerder toestemming verlenen om van de doorgeschreven machtiging gebruik te maken, mits het gebruik altijd traceerbaar en controleerbaar is, en de verplichtingen (o.a. rapportage) worden nagekomen.</p> |
| Stap IV Rapportage | De gebruiker van een machtiging houdt een registratie bij van zowel de omstandigheden waaronder de machtiging is gebruikt (data, locatie en gebruikers) als van de resultaten die met behulp van de machtiging zijn behaald. Deze resultaten worden bij de FBE Limburg gemeld. De FBE Limburg zal hiervan minimaal jaarlijks verslag uitbrengen aan de provincie. |
| Stap V Beëindiging machtiging | <p>De FBE Limburg kan in de volgende gevallen een verleende machtiging beëindigen:</p> <ul style="list-style-type: none"> ○ Aan het einde van de looptijd van de machtiging en/of ontheffing; ○ Indien niet voldaan wordt aan de voorwaarde tot rapportage gebruik; ○ Na een door GS gedaan gemotiveerd verzoek; ○ Indien de machtiging kennelijk ten onrechte is verleend; ○ Indien van de machtiging gebruik wordt gemaakt door iemand die daartoe niet bevoegd is; ○ Indien van de machtiging gebruik wordt gemaakt in strijd met een wettelijk voorschrift of een aan de ontheffing / machtiging verbonden voorschrift. <p>Van de brief tot intrekking van de machtiging zendt de FBE Limburg gelijktijdig een afschrift aan GS en/of provinciale medewerkers.</p> |

Bijlage 2-3**Voorjaargestelling FBE Limburg**

In onderstaande tabel zijn de soorten weergegeven welke ieder voorjaar in de eerste week van april in geheel Limburg worden geïventariseerd.

| Naam telplan | Diersoorten |
|---|---|
| Telplan VJT 2020 Ree | Ree (Bok / Geit) |
| Telplan VJT 2020 Roek: Nesten | Roek (aantal nesten) |
| Telplan VJT 2020 Watervogels, Kraaiachtigen & Overige | <u>Watervogels:</u> Aalscholver; Boerengans (verwilderd); Brandgans; Canadese gans; Grauwe gans; Indische gans; Knobbelzwaan; Kolgans; Meerkoet; Nijlgans; Rosse stekelstaart; Taigarietgans of Toendrarietgans; Zwaangans; Zwarte zwaan. <u>Kraaiachtigen:</u> Ekster; Kauw; Zwarte kraai, Roek. <u>Overige:</u> Duif (verwilderd). |
| Telplan VJT 2020 Trendtellingen 'Jachtsoorten' | Fazant, Haas, Houtduif, Konijn, Wilde eend Patrijs (staat niet op de Wildlijst). |

3. Wet en beleid

3.1. Inleiding

De wetgeving voor beheer en schadebestrijding dieren is op verschillende niveaus gereguleerd (Europees, Benelux, Nationaal en Provinciaal). Eisen ten aanzien van een faunabeheerplan zijn met ingang van de Wet natuurbescherming (Wnb) een bevoegdheid van de provincie.¹⁵

3.2. Europese wetgeving

3.2.1. Natura 2000-gebieden

Voor alle Natura 2000-gebieden zijn of worden concept beheerplannen opgesteld. Beheer van diersoorten binnen Natura 2000-gebieden is wettelijk mogelijk, mits het niet in strijd is met de instandhoudingsdoelstellingen van het gebied. In de beheerplannen zal het beheer in beginsel (mits juridisch mogelijk) worden aangemerkt als “bestaand gebruik”, en derhalve in de regel niet vergunningplichtig zijn voor de Wet natuurbescherming. Daar waar beheer van diersoorten in strijd is met de instandhoudingsdoelstellingen van het betreffende gebied, zal dit in het beheerplan van het gebied moeten worden geregeld. Een aandachtspunt is ook de schade die mogelijk kan worden veroorzaakt door dieren vanuit de Natura 2000-gebieden in de omliggende terreinen.

Een overzicht van alle Natura 2000-gebieden in Limburg is beschikbaar op <https://www.natura2000.nl/gebieden/limburg>.

3.2.2. Vogelrichtlijn

Alle relevante voorschriften en verboden uit de Vogelrichtlijn zijn overgenomen in de Wet natuurbescherming, waardoor beheer van alle van nature in het wild levende vogels in Nederland slechts onder specifieke voorwaarden is toegestaan.¹⁶

3.2.3. Habitatrichtlijn

Alle relevante voorschriften en verboden uit de Habitatrichtlijn zijn overgenomen in de Wet natuurbescherming, waardoor beheer van met name genoemde soorten in Nederland slechts onder specifieke voorwaarden is toegestaan.¹⁷

3.2.4. Benelux-verdrag

Alle relevante voorschriften en verboden uit het Benelux-verdrag zijn overgenomen in de Wet natuurbescherming, waardoor beheer van genoemde soorten in Nederland slechts onder specifieke voorwaarden is toegestaan.¹⁸

3.2.5. EU-verordening invasieve uitheemse soorten

De EU-verordening 1143/2014 bevat voorschriften over de preventie en beheersing van de introductie en verspreiding van genoemde invasieve uitheemse soorten, ofwel invasieve exoten, in de lidstaten van de Europese Unie.¹⁹

3.3. Nederlandse wetgeving

3.3.1. Wet natuurbescherming

3.3.1.1. Beschermde inheemse diersoorten

De Wet natuurbescherming is het uitgangspunt voor het opstellen van dit faunabeheerplan.¹⁵ Het faunabeheerplan dient ter onderbouwing van bijvoorbeeld ontheffingen, vrijstellingen en opdrachten. De uitgangspunten van de Wet natuurbescherming zijn hieronder samengevat.

Ingrijpen in populaties van beschermde inheemse diersoorten dient in beginsel niet plaats te vinden.

Ingrijpen in populaties is aanvaardbaar op voorwaarde dat daarmee een redelijk doel gediend wordt. Onder een redelijk doel wordt verstaan:

- Beheer van populaties;
- Voorkomen en bestrijden van schade aangericht door in het wild levende dieren ter bescherming van de in de Wnb genoemde belangen;
- De wettelijk gereguleerde jacht op wildsoorten, inclusief instandhouding redelijke stand en schadepreventie.

Inbreuken op de wettelijke beschermingsbepalingen kunnen slechts worden toegestaan, indien geen afbreuk wordt gedaan aan een gunstige staat van instandhouding van de soort en er geen andere bevredigende oplossing bestaat.

Als schadebestrijding handelingen ten aanzien van beschermde soorten vergt, dienen minder vergaande maatregelen zoals *weren* en *verjagen* boven *doden* te worden toegepast. De Wnb gaat uit van preventie van schade boven bestrijding van schadeveroorzakende soorten, mits dit in redelijkheid kan worden verlangd.

De handelingen moeten *effectief* zijn voor het beschermen van het betreffende belang. Een *planmatige en gecoördineerde* aanpak bij het verjagen, vangen of doden van dieren, is uit oogpunt van effectiviteit van de ingreep en instandhouding van de soort noodzakelijk.

Schadebestrijding dient primair plaats te vinden op de locatie waar de schade veroorzaakt is of dreigt te ontstaan. Alleen als maatregelen op de schadelocatie onvoldoende mogelijkheden bieden om het betreffende belang te beschermen, is beperking en/of preventie van schade buiten de schadelocatie mogelijk. Op de schadelocaties dienen *redelijke inspanningen* te worden geleverd voor wat betreft schadepreventie, verjaging en schadebeperking.

3.3.1.2. Exoten, Verwilderde soorten, Onbeschermde inheemse soorten

Ingrijpen in populaties van uithemse diersoorten (exoten), verwilderde diersoorten en onbeschermde inheemse diersoorten is onder bepaalde voorwaarden toegestaan of zelfs verplicht. Hierbij dient geborgd te zijn dat er geen onnodig lijden wordt veroorzaakt en dat er alleen dieren mogen worden gedood als er sprake is van (dreigende) overlast of schade. Voor de inzet van bepaalde middelen en methoden moet mogelijk ontheffing, vrijstelling op opdracht worden verleend. Zie voor meer gedetailleerde informatie de respectieve Hoofdstukken 'Faunabeheerplan Exoten', 'Faunabeheerplan Verwilderde soorten' en 'Faunabeheerplan Onbeschermde inheemse soorten' in dit Faunabeheerplan Limburg 2020-2026.

3.3.2. Omgevingswet

Naar verwachting zal gedurende de looptijd van dit faunabeheerplan de Wet natuurbescherming worden opgenomen in de Omgevingswet. Toegezegd is dat dit beleidsarm zal geschieden, dus dat alle voorwaarden één op één zullen worden overgezet.

3.4. Rijksbeleid

In de Wet natuurbescherming zijn veel zaken al gedelegeerd naar de provincies toe. Een aantal onderwerpen valt nog onder het beleid van het Ministerie van Landbouw, Natuur en Voedselkwaliteit:

- Landelijk vrijgestelde soortenlijst;
- Inzetbaarheid bewegingsjacht / drukjacht;
- Wildsoortenlijst jacht.

Het huidige faunabeheerplan bevat meer informatie over de wildsoortenlijst in Hoofdstuk 5 'Faunabeheerplan Jacht op wildsoorten', over landelijk vrijgestelde soorten in Hoofdstuk 6 'Faunabeheerplan Vrijstellingen' en over bewegingsjacht en drukjacht in het Hoofdstuk 7.17 'Wild zwijn'.

3.5. Provinciaal beleid

3.5.1. Algemeen

In de Natuurvisie Limburg is de provinciale uitwerking van de Wnb vastgelegd.²⁰ Deze notitie is een belangrijk uitgangspunt voor het opstellen van het faunabeheerplan. Voor belangrijke onderdelen van de wet berust de uitvoeringsbevoegdheid bij de provincie. Zo heeft de provincie o.a. de volgende bevoegdheden:

- *Het stellen van regels aan faunabeheerplannen en faunabeheereenheden;*
- *Het goedkeuren van faunabeheerplannen;*
- *Het bieden van mogelijkheden tot het voorkomen en bestrijden van schade veroorzaakt door beschermde inheemse diersoorten door:*
 - *Het verlenen aan de grondgebruiker van **vrijstellingen** van verboden handelingen ten aanzien van dieren;*
 - *Het geven van een **opdracht** om in te grijpen in de stand van beschermde inheemse diersoorten of andere diersoorten op bepaalde gronden;*
 - *Het verlenen van **ontheffingen** op de bescherming van dieren.*

Aan ontheffingsaanvragen stelt de provincie in de regel de volgende eisen:

- *Bij ontheffingsaanvragen voor inheems beschermde diersoorten in het kader van voorkoming dan wel beperking van belangrijke schade aan gewassen, vee, bossen, bedrijfsmatige visserij, wateren en flora & fauna dient inzichtelijk te worden gemaakt dat belangrijke schade is aangebracht dan wel wordt verwacht, dat preventieve maatregelen in voldoende mate en afdoende zijn genomen en dat doden tot een bevredigend resultaat zal leiden, en dat de gunstige staat van instandhouding van de soort niet in het geding is;*
- *Voor ontheffingverlening wordt als criterium van belangrijke dreigende schade aan gewassen een schade van minimaal € 115 per hectare (Beleidsnota provincie Limburg), of € 250 per schadegeval of schadelocatie per bedrijf (normen Faunazaken van BIJ12) gehanteerd. Een groep grondgebruikers rondom een plek van waar een bepaalde diersoort schade aanricht hebben gezamenlijk soms ook een als belangrijk te classificeren schade veroorzaakt door de betreffende diersoort: indien de schadeplekken binnen de vereiste 1 hectare oppervlakte liggen. Door middel van inventarisaties tijdens lokale overleggen en verwerking van ook de kleinere schades in GIS-kaarten wordt inzichtelijk waar de "verborgen" schades optreden: de schades die te klein lijken voor een individuele grondgebruiker om te melden aan Faunazaken van BIJ12, maar in de regio bezien aanmerkelijk kunnen zijn. Het begrip belangrijke schade en de wijze van inzet van preventieve middelen zijn aspecten die aandacht verdienen om tot een goede afweging te komen voor het maken van uitzonderingen op de beschermende bepalingen en voor eventuele tegemoetkomingen bij schadegevallen;*
- *De provincie eist dat voorafgaand aan het gebruik van sommige ontheffingen de grondgebruiker voldoende preventieve maatregelen heeft genomen die in redelijkheid verlangd kunnen worden en regelmatig met diverse methoden en/of materialen en/of technieken heeft gevarieerd om de schade te beperken. Daarbij worden in de regel de beleidsregels van Faunazaken van BIJ12 gevolgd;*
- *Ontheffingsaanvragen ter voorkoming van schade aan flora en fauna dienen onderbouwd te zijn met gegevens waaruit blijkt dat een diersoort (lokale) populaties van andere soorten wezenlijk bedreigt. Aannemelijk dient te worden gemaakt dat schade daadwerkelijk optreedt of op zal kunnen treden.*

Voor de op dit faunabeheerplan gebaseerde ontheffingen zal indien voortschrijdend inzicht aanpassingen van bijvoorbeeld aantal of soort van verjagende middelen nodig zijn, wijziging worden aangevraagd bij de provincie.

Voor diverse diersoorten heeft de provincie beleid vastgesteld, welke de basis vormt voor het faunabeheerplan voor die soorten. Op basis van het faunabeheerplan kunnen ontheffingen worden verleend. Op basis van het faunabeheerplan kan een ontheffingstermijn worden bepaald van ten hoogste zes jaar, vanaf het moment van goedkeuren.

Indien de noodzaak van een faunabeheerplan ontbreekt vanwege de diersoort of de aard en de omvang van de beoogde handelingen kan aan anderen, bijvoorbeeld een gemeente, een organisatie, een particulier of een beheerder van een vliegveld of een industrieterrein een ontheffing worden verleend.

De provincie heeft de Faunabeheereenheid Limburg (FBE Limburg) in 2008 verzocht om voor zoveel mogelijk soorten genoemd in het faunabeheerplan het eerste aanspreekpunt te zijn, ook indien het een aanvraag betreft die nog niet op voorhand aan de FBE Limburg is verleend op basis van het faunabeheerplan. Hierdoor behoudt de FBE Limburg zicht op ontwikkelingen ten aanzien van faunaschade in het veld, en kan hier snel op inspringen.

De provincie heeft de FBE Limburg in 2010 verzocht te bekijken of alle faunagerelateerde ontheffingen via de FBE Limburg kunnen gaan lopen (Eén-Loket-Functie), dus ook de aanvragen voor bijvoorbeeld bestrijding risico's voor de Volksgezondheid Konijnen op sportvelden en industrieterreinen of beheer in de bebouwde kom of op begraafplaatsen. In 2011 is dit zo doorgevoerd.

In de Natuurvisie Limburg is opgenomen dat soorten die hier niet thuishoren (exoten) en de inheemse soorten kunnen gaan bedreigen, bestreden gaan worden.²⁰

De provincie Limburg heeft in overleg met de FBE Limburg besloten dat het huidige faunabeheerplan in ieder geval aangeeft voor welke exoten, onbeschermd inheemse en verwilderde soorten het gewenst én zinvol is om middels opdracht, vrijstelling of ontheffing toestemming te geven deze met diverse middelen en methoden te bemachtigen en doden of opvangen in een daartoe geschikte faciliteit.

In het Collegeprogramma 2019-2023 'Vernieuwend Verbinden' geeft GS Limburg in Hoofdstuk 9 'Landbouw, natuur en faunabeheer' aan te zullen gaan werken volgens een faunabeheerladder, waarbij preventieve maatregelen de prioriteit hebben, maar beheerjacht niet wordt uitgesloten omwille van een goede wildstand. In het kader van dit faunabeheerplan zal daarom voor diverse diersoorten waar dat van toepassing kan zijn gewerkt worden volgens een escalatiemodel: indien met minder ingrijpende maatregelen niet het gewenste resultaat bereikt kan worden, dan wel wanneer de inzet van minder ingrijpende middelen in redelijkheid niet verlangd kan worden, dan kunnen zwaardere middelen worden ingezet.

3.5.2. Sluiting van de jacht, beheer & schadebestrijding

Sluiting van de jacht e.d. bij bijzondere weersomstandigheden vindt plaats op aankondiging van de provincie na overleg met diverse belangenorganisaties en aan de hand van een aantal parameters: sneeuw- en ijsbedekking; een lange termijn weersverwachting; de beschikbaarheid van voedsel en verblijfsmogelijkheid voor het wild; de algehele conditie van het wild en de aard en de omvang van de landbouwschade. Ook kunnen dan ontheffingen geheel of gedeeltelijk tijdelijk worden opgeschort. Als toetsingscriteria stelt de FBE Limburg voor om landelijk tot een formele richtlijn te komen. Heropening vindt plaats volgens dezelfde criteria.

3.5.3. Eisen aan faunabeheerplan

Jacht, beheer en schadebestrijding van in het wild levende beschermd inheemse diersoorten dienen te worden uitgevoerd in overeenstemming met een faunabeheerplan (art. 3.12 Wnb). Provincies stellen de eisen op waaraan een faunabeheerplan moet voldoen. Voor de provincie Limburg zijn eisen opgesteld in de Omgevingsverordening Limburg 2014.²¹

Voor (invasieve) exoten, onbeschermd inheemse soorten en verwilderde soorten is het niet wettelijk verplicht om een faunabeheerplan op te stellen voor populatiebeheer en schade- en overlastbestrijding (art. 3.12 lid 10 Wnb). Voor exoten, onbeschermd inheemse en verwilderde soorten wordt de opzet van de faunabeheerplannen voor inheems beschermd soorten aangehouden, voor zover het van toepassing is. De algemene eisen aan een faunabeheerplan worden gevolgd, maar de meeste eisen inzake populatiebeheer en schadebestrijding zijn niet relevant.

3.5.3.1. Drie groepen handelingen

In de Wet natuurbescherming worden voor beschermde inheemse diersoorten o.a. drie groepen handelingen gereguleerd welke een faunabeheerplan behoeven (art. 3.12 lid 1 Wnb):

1. **Populatiebeheer:** In dit kader mag alleen gehandeld worden op basis van een opdracht (voorheen aanwijzing), vrijstelling of ontheffing als op voorhand aangetoond is dat dit noodzakelijk is vanwege de populatiegrootte, zoals beschreven in een faunabeheerplan.
2. **Schade- en overlastbestrijding:** Een grondgebruiker kan vogels en zoogdieren verjagen en weren om eventuele schade te beperken. Daarbij is de inzet van middelen of methoden mogelijk waarbij de verbodsbepalingen niet worden overtreden. Zo mag de gunstige staat van instandhouding niet in het geding zijn. De inzet van preventieve maatregelen kan voorkomen dat beschermde inheemse diersoorten schade en/of overlast veroorzaken. Hierdoor hoeven tevens minder dieren te worden gedood voor het voorkomen en beperken van schade, wat in lijn is met het Collegeprogramma 2019-2023 van de provincie en de wettelijke zorgplicht die men heeft voor in het wild levende dieren (art. 1.11 Wnb). In de Faunaschade Preventie Kit staan voorbeelden van preventieve maatregelen om gewasschade door dieren te voorkomen en beperken.¹² Indien voor de betrokken soorten geen reële preventieve middelen beschikbaar zijn, dan kan de inzet hiervan niet in redelijkheid (meer) worden verlangd.

Schade- en overlastbestrijding kan daarnaast op basis van een provinciale opdracht of een landelijke of provinciale vrijstelling of ontheffing van verbodsbepalingen. Een vrijstelling, ontheffing of opdracht wordt alleen verleend als er geen andere bevredigende oplossing bestaat, zo nodig is op grond van een wettelijk belang en de maatregelen niet leiden tot verslechtering van de staat van instandhouding van de soort. Een en ander moet worden onderbouwd met een faunabeheerplan.

3. **Jacht:** Een jachtaktehouder kan jacht uitoefenen op vijf wildsoorten, waarvan landelijk is bepaald dat er over het algemeen een redelijke wildstand van is. De jachtaktehouder is voorts wettelijk verplicht te zorgen voor een redelijke wildstand in zijn jachtveld, en om schade, aangericht door wildsoorten, te voorkomen.

Onder een redelijke wildstand in een gebied wordt in het kader van dit faunabeheerplan een dergelijke stand verstaan dat:

- *De gunstige staat van instandhouding van de soort duurzaam wordt gehandhaafd;*
- *Er in én buiten het jachtseizoen zo min mogelijk kans is op schade veroorzaakt door wildsoorten aan erkende belangen;*
- *Zodra de duurzame stand in het geding komt, de jager gehouden is maatregelen te treffen opdat de stand verbeterd. Hierbij kan men denken aan biotoop-verbeteringsprojecten op jachtveld of Wildbeheereenheid (WBE) niveau.*

3.5.3.2. Algemene eisen

De inhoudelijke uitwerking van dit faunabeheerplan is vooral gebaseerd op de Artikelen 3.6.3 t/m 3.6.5 van de Omgevingsverordening Limburg 2014 (zie Bijlage 3-1).²¹ Artikel 3.6.3 van deze verordening stelt dat het faunabeheerplan ten minste de volgende gegevens bevat:

- 3a. *de omvang van het werkgebied van de faunabeheereenheid;*
- 3b. *een kaart waarop de begrenzing van het werkgebied van de faunabeheereenheid is aangegeven;*
- 3c. *kwantitatieve gegevens over de populatie van de diersoorten ten aanzien waarvan een duurzaam beheer en/of schadebestrijding en/of de uitoefening van de jacht wordt voorgesteld, met inbegrip van gegevens over de aanwezigheid van de populaties in het betrokken gebied gedurende het jaar, gebaseerd op trendtellingen, inventarisaties of onderbouwde schattingen;*
- 3d. *een beschrijving van preventieve maatregelen die worden genomen om schade te voorkomen;*
- 3e. *voor zover van toepassing op de betreffende diersoort, gegevens over het aantal dieren dat is gedood op grond van het voorafgaande faunabeheerplan, gespecificeerd per soort en per jaar.*

Op basis van deze eisen is het onderhavige faunabeheerplan opgesteld.

3.6. Referenties

12. BIJ12 (2020) Faunaschade PreventieKit (FPK). Geraadpleegd op 25 februari 2020 van <https://www.bij12.nl/onderwerpen/faunazaken/faunaschade-preventiekit-fpk/>.
15. Staatssecretaris Economische Zaken & Minister van Veiligheid en Justitie (2016) Wet van 16 december 2015, houdende regels ter bescherming van de natuur (Wet natuurbescherming). Staatsblad, 34.
16. Europees Parlement en de Raad van de Europese Unie (2009) Richtlijn 2009/147/EG van het Europees Parlement en de Raad van 30 november 2009 inzake het behoud van de vogelstand. Publicatieblad van de Europese Unie, L 20. p. 7-25.
17. De Raad van de Europese Gemeenschappen (1992) Richtlijn 92/43/EEG van de Raad van 21 mei 1992 inzake de instandhouding van de natuurlijke habitats en de wilde flora en fauna. Publikatieblad van de Europese Gemeenschappen, L 206. p. 7-50.
18. De Regering van het Koninkrijk België, De Regering van het Groothertogdom Luxemburg, De Regering van het Koninkrijk der Nederlanden (1970) Benelux-overeenkomst op het gebied van de jacht en de vogelbescherming, Brussel, 10-06-1970. BWBV0004239.
19. Europees Parlement en de Raad van de Europese Unie (2014) Verordening (EU) Nr. 1143/2014 van het Europees Parlement en de Raad van 22 oktober 2014 betreffende de preventie en beheersing van de introductie en verspreiding van invasieve uitheemse soorten. Publicatieblad van de Europese Unie, L 317. p. 35-55.
20. Provincie Limburg (2017) Natuurvisie Limburg 2016. Maastricht. p. 109.
21. Provinciale Staten (2014) Omgevingsverordening Limburg 2014 - Geconsolideerde Versie (GC06). p. 155.

3.7. Bijlagen

- Bijlage 3-1 Eisen voor de inhoud van het faunabeheerplan

Overzicht van de voorwaarden en regels die zijn gesteld aan de inhoud van een faunabeheerplan in de Omgevingsverordening Limburg 2014.

Paragraaf 3.6 FaunabeheerplanArtikel 3.6.1 Reikwijdte faunabeheerplan

Het faunabeheerplan geldt voor ten minste 5000 hectare van het gehele werkgebied van de faunabeheereenheid.

Artikel 3.6.2 Geldigheidsduur en wijzigen faunabeheerplan

1. In het faunabeheerplan wordt aangegeven dat het plan een geldigheidsduur van ten hoogste 6 jaren heeft.
2. De faunabeheereenheid kan het faunabeheerplan gedeeltelijk wijzigen gedurende het in het eerste lid genoemde tijdvak waarvoor het is vastgesteld.
3. Gedeputeerde Staten kunnen op verzoek van de faunabeheereenheid de in het eerste lid genoemde geldigheidsduur van het faunabeheerplan verlengen.

Artikel 3.6.3 Algemene eisen aan een faunabeheerplan

Het faunabeheerplan bevat ten minste de volgende gegevens:

- a. De omvang van het werkgebied van de faunabeheereenheid;
- b. Een kaart waarop de begrenzing van het werkgebied van de faunabeheereenheid is aangegeven;
- c. Kwantitatieve gegevens over de populatie van de diersoorten ten aanzien waarvan een duurzaam beheer en/of schadebestrijding en/of de uitoefening van de jacht wordt voorgesteld, met inbegrip van gegevens over de aanwezigheid van de populaties in het betrokken gebied gedurende het jaar, gebaseerd op trendtellingen, inventarisaties of onderbouwde schattingen;
- d. Een beschrijving van preventieve maatregelen die worden genomen om schade te voorkomen;
- e. Voor zover van toepassing op de betreffende diersoort, gegevens over het aantal dieren dat is gedood op grond van het voorafgaande faunabeheerplan, gespecificeerd per soort en per jaar.

Artikel 3.6.4 Eisen aan een faunabeheerplan inzake populatiebeheer en schadebestrijding

Het faunabeheerplan bevat inzake populatiebeheer en schadebestrijding ten minste de volgende gegevens:

- a. Een onderbouwing van de noodzaak van een duurzaam beheer en schadebestrijding, waaronder een onderbouwde verwachting van de belangen als bedoeld in artikel 3.3, vierde lid, onderdeel b, onder 1° tot en met 4°, artikel 3.8, vijfde lid, onderdeel b, onder 1° tot en met 3°, en artikel 3.10, tweede lid, onderdeel b tot en met h, van de Wet natuurbescherming die zouden worden geschaad indien niet tot beheer zou worden overgegaan;
- b. Een beschrijving van de mate waarin de in onderdeel a bedoelde belangen in de 6 jaren voorafgaand aan het ter goedkeuring indienen van het faunabeheerplan zijn geschaad, inclusief de getroffen beheermaatregelen, waaronder het naar soort onderscheiden aantal gedode dieren;
- c. De gewenste stand van de diersoorten waarvoor populatiebeheer geldt, gerelateerd aan de op grond van artikel 3.6.3 verzamelde populatiegegevens;
- d. Per diersoort een beschrijving van de aard, omvang en noodzaak van de handelingen die zullen worden verricht om de gewenste stand, bedoeld in onderdeel c, te bereiken of om schade te voorkomen;
- e. Per diersoort en gewas een beschrijving van de handelingen die in de periode, bedoeld in onderdeel b, zijn verricht om het schaden van de in onderdeel a bedoelde belangen te voorkomen, alsmede, voor zover daarover redelijkerwijs gegevens beschikbaar zijn, een beschrijving van de effectiviteit van die handelingen;
- f. Voor zover het plan betrekking heeft op het beheer van edelherten, damherten, reeën of wilde zwijnen, een beschrijving van het voedselaanbod, de relatie tussen dit voedselaanbod en de grootte van de populatie van de betrokken dieren evenals de mogelijkheden van uitwisseling met aangrenzende gebieden;
- g. Een beschrijving van de plaatsen in het werkgebied van de faunabeheereenheid waar en de perioden in het jaar waarin de in onderdeel e bedoelde handelingen zullen plaatsvinden;

- h. Voor zover daarover kwantitatieve gegevens beschikbaar zijn, een onderbouwde inschatting van de verwachte effectiviteit van de in onderdeel e bedoelde handelingen;*
- i. Een beschrijving van de wijze waarop de effectiviteit van de voorgenomen handelingen zal worden bepaald.*

Artikel 3.6.5 Eisen aan een faunabeheerplan inzake jacht

Het faunabeheerplan bevat inzake jacht ten minste de volgende gegevens:

- a. Een beschrijving van de maatregelen die de jachthouder kan nemen om de redelijke wildstand te handhaven of te bereiken;*
- b. Een beschrijving van de maatschappelijke doelstellingen die met de jacht op de betreffende soort worden gediend.*

Artikel 3.6.6 Afschotvrij natuurgebied

In het faunabeheerplan dient één natuurgebied te worden aangewezen dat in principe afschotvrij wordt verklaard.

Artikel 3.6.7 Goedkeuring

- 1. Teneinde voor goedkeuring als bedoeld in artikel 3.12, zevende lid van de Wet natuurbescherming in aanmerking te komen, voldoet een faunabeheerplan aan de artikelen 3.6.1 tot en met 3.6.6.*
- 2. Het eerste lid is van overeenkomstige toepassing op een gehele of gedeeltelijke wijziging van het faunabeheerplan als bedoeld in artikel 3.6.2, tweede lid.*

Artikel 3.6.8 Hardheidsclausule

Gedeputeerde Staten kunnen in individuele gevallen bepalingen vastgesteld bij of krachtens deze paragraaf buiten toepassing laten of daarvan afwijken, voor zover de toepassing gelet op de betrokken belangen zal leiden tot een onbillijkheid van overwegende aard.

4. Eén-Loket-Functie Faunaontheffingen

4.1. Inleiding

De Faunabeheereenheid Limburg (FBE Limburg) is door Gedeputeerde Staten (GS) gevraagd om het aanspreekpunt te worden voor een aantal ontheffingen welke tot dan rechtstreeks bij de provincie werden aangevraagd en afgegeven. Hierdoor kunnen nu alle faunagerelateerde provinciale ontheffingen (met uitzondering van de ontheffingen voor veiligheid op het luchthaventerrein) via één loket worden afgehandeld.

Het betreft onder andere ontheffingen voor locaties binnen de bebouwde kom en/of ontheffingen voor het gebruik van het geweer in een veld kleiner dan 40 hectare en/of ontheffingen voor incidentele schade aan o.a. spoordijken, wegtracés, waterkerende dijken, sportterreinen, industrieterreinen, begraafplaatsen en Steenmarteroverlast. De afgelopen faunabeheerplanperiode werden deze ontheffingen door diverse personen en/of instanties bij de FBE Limburg aangevraagd, waarna er door de FBE Limburg een ontheffing bij de provincie werd aangevraagd welke in de gehele provincie inzetbaar zou zijn en aan de FBE Limburg werd verleend. In voorkomende gevallen kon de aanvrager vanuit de FBE Limburg van een doorschrijving worden voorzien mits aan de gestelde voorwaarden werd voldaan.

Op grond van Artikel 3.17 lid 1 Wet natuurbescherming (Wnb) is GS bevoegd om voor hierboven genoemde gevallen ontheffingen te verlenen:

1. Ten behoeve van de beperking van de omvang van een populatie van vogels als bedoeld in artikel 3.1, eerste lid, of van dieren van soorten als bedoeld in artikel 3.5, eerste lid, of 3.10, eerste lid, verlenen gedeputeerde staten ontheffing als bedoeld artikel 3.3, eerste, vierde en vijfde lid, 3.4, tweede lid, 3.8, eerste en vijfde lid, 3.9, tweede lid, of 3.10, tweede lid, in samenhang met artikel 3.8, tweede lid, indien deze beperking nodig is:

a. in geval van vogels:

- 1°. In het belang van de volksgezondheid of de openbare veiligheid;*
- 2°. In het belang van de veiligheid van het luchtverkeer;*
- 3°. Ter voorkoming van belangrijke schade aan gewassen, vee, bossen, visserij of wateren;*
- 4°. Ter bescherming van flora en fauna.*

b. in geval van dieren van soorten als bedoeld in artikel 3.5, eerste lid:

- 1°. In het belang van de bescherming van de wilde flora en fauna en van de instandhouding van de natuurlijke habitats;*
- 2°. Ter voorkoming van ernstige schade aan met name de gewassen, veehouderijen, bossen, visgronden en wateren en andere vormen van eigendom;*
- 3°. In het belang van de volksgezondheid en de openbare veiligheid of om andere dwingende redenen van groot openbaar belang.*

c. ingeval dieren van soorten als bedoeld in 3.10, eerste lid, met uitzondering van soorten als bedoeld in artikel 3.5, eerste lid:

- 1°. Om de redenen genoemd in onderdeel b;*
- 2°. Ter voorkoming van schade of overlast, met inbegrip van schade aan sportvelden, industrieterreinen of begraafplaatsen;*
- 3°. Ter voorkoming of bestrijding van onnodig lijden van zieke of gebrekkige dieren;*
- 4°. In het algemeen belang.*

Onder het belang 'openbare veiligheid' valt de mogelijkheid om te ontheffen voor risico's en schade die diersoorten kunnen aanrichten aan dijklichamen, infrastructurele werken en bouwwerken (spoordijken, waterdijken, wegtracés, ondergraven fundamenteën van gebouwen, e.d.) en aan sport-, industrie-, recreatie- en evenemententerreinen (o.a. paardensportterreinen).

Onder het belang 'volksgezondheid' valt de mogelijkheid om te ontheffen voor risico's veroorzaakt door dieren in zwemwateren of gebouwen voor voedsel of medicijnbereiding e.d. Het belang volksgezondheid dient te worden aangetoond met een verklaring van de GGD, een arts of een deskundige op het gebied van de volksgezondheid.

Voor wat betreft het ontheffen van de 40 hectare eis of gebruik van een geweer in de bebouwde kom vermeldt Artikel 3.21 lid 3 Wnb dat het verboden is het geweer te gebruiken binnen de bebouwde kom. Artikel 3.26 lid 1b geeft aan dat het verboden is een geweer te gebruiken in een veld dat niet voldoet aan de gestelde eisen (afmeting jachtvelden). Artikel 3.26 lid 2 Wnb geeft nadere regels voor het gebruik van een geweer.

In Artikel 3.26 lid 3 Wnb wordt aangegeven dat GS ontheffing kan verlenen van bovengenoemde verboden.

De voorwaarden zijn verder uitgewerkt in het Besluit natuurbescherming (Bnb) en de Regeling natuurbescherming (Rnb). Ten aanzien van eventuele eisen gesteld aan een jachtveld voor het vangen en doden van dieren zonder een geweer (bijvoorbeeld met Fretten, Jachtvogels of kastvallen) worden in de Wet natuurbescherming geen nadere eisen gesteld, dus alle velden (zowel binnen als buiten de bebouwde kom) voldoen hierdoor aan de gestelde eisen (namelijk: géén specifieke eisen).

Jachthouders mogen derhalve in het jachtseizoen, behalve tijdens bijvoorbeeld regulier uitgezonderde situaties, zoals een wintersluiting, ALTIJD de jachtsoorten op hun eigen percelen (laten) bemachtigen en doden, gebruik makend van alle dan wettelijk toegestane middelen. Alleen voor het gebruik van het geweer worden aanvullende eisen gesteld, zoals niet binnen de bebouwde kom, cirkel van 300 meter doorsnede en minimaal 40 hectare aaneengesloten gebied.

Verder mogen grondgebruikers ook jaarrond op hun eigen percelen gebruik maken van alle wettelijk toegestane middelen om schade te beperken veroorzaakt door dieren die op de landelijke of provinciale vrijstellingslijst vermeld staan, mits er belangrijke schade is of dreigt. Dit mag niet bij regulier uitgezonderde situaties, bijvoorbeeld tijdens een wintersluiting. Alleen voor het gebruik van het geweer worden aanvullende eisen gesteld, zoals niet binnen de bebouwde kom, cirkel van 300 meter doorsnede en minimaal 40 hectare aaneengesloten gebied.

4.2. Eén-Loket-Functie in de praktijk

De FBE Limburg zal in het kader van de Eén-Loket-Functie bij de provincie voor haar gehele werkgebied en de gehele looptijd van het vigerende faunabeheerplan een set van ontheffingen aanvragen voor die situaties waarbij hierboven vermelde mogelijkheden door omstandigheden niet toereikend zijn en aanvullende ontheffingen noodzakelijk zijn.

Aanvragen tot verontrusting of doding van dieren die verantwoordelijk zijn voor acuut dreigende belangrijke schade aan diverse wettelijk genoemde belangen, maar die qua aard en/of intensiteit van optreden geen faunabeheerplan behoeven, kunnen nu ook via de Eén-Loket-Functie van de FBE Limburg aangevraagd worden, gegevens over afschot en aantallen worden op deze manier toegevoegd aan de datastroom van de overige faunaontheffingen.

Voor de looptijd van dit faunabeheerplan wordt daarom in het kader van de Eén-Loket-Functie wederom een pakket van ontheffingen aangevraagd. Deze ontheffingen worden per diersoort en/of belang en/of ontheffinggrond op voorhand door de provincie verstrekt aan de FBE Limburg. Na toetsing of voldaan is aan de voorwaarden zoals hieraan gesteld door de provincie kan deze als losse ontheffing en/of als combinatie met andere ontheffingen en/of landelijke vrijstellingen voor een beperkte periode doorgeschreven worden om ze lokaal in te zetten als alternatieven tekortschieten.

In de respectievelijke faunabeheerplanhoofdstukken worden de hierboven genoemde belangen meegenomen per diersoort.

4.3. Diverse belangen & Ontheffingen

4.3.1. Terreinen kleiner dan 40 hectare

Incidenteel is er sprake van belangrijke schade aan erkende belangen door beschermde inheemse diersoorten of is beheer met het geweer nodig van exoten of onbeschermde inheemse diersoorten, maar voldoet een veld niet aan de eisen welke worden gesteld aan de afmetingen van een jachtveld, zodat daar het geweer niet mag worden gebruikt.

Wanneer het onmogelijk is een bejaagbaar veld te maken dan kan hiervoor een ontheffing worden aangevraagd, bijvoorbeeld bij een fysieke beperking door de ligging van het veld ten opzichte van onbejaagbare objecten zoals grenzen met het buitenland, snelwegen, bebouwde kommen of industrieterreinen.

Onbejaagbaarheid doordat bijvoorbeeld aanpalende grondgebruikers geen grondgebruikersverklaring willen afgeven of onmin tussen aanpalende jachtaktehouders zal normaliter geen reden zijn om de ontheffing door te schrijven.

Deze ontheffing kan alleen worden ingezet wanneer deze gebruikt wordt in combinatie met een landelijke of provinciale vrijstelling en/of in combinatie met één of meer andere ontheffingen dan wel opdrachten.

4.3.2. Lijnvormige elementen

Het Waterschap Limburg (WL) is als beheerder van een groot deel van de waterlopen in Limburg de grootste gebruiker van de ontheffing Beverbeheer. Vanuit het WL was het verzoek gekomen voor een aanvullende ontheffing, namelijk voor de inzet van het geweer voor het doden van Bevers op percelen van het WL conform de ontheffingvoorwaarden zonder daarbij aan de wettelijke eisen voor een bejaagbaar veld te hoeven voldoen (o.a. minimaal 40 ha aaneengesloten, waarbinnen minimaal één cirkel van 300 m kan worden getrokken). Daarbij is het e.e.a. conform de ontheffing die Muskusrattenvangers als jaren hebben.

In de praktijk moest men namelijk, als men ergens in een waterloop een Bever met het geweer wilde doden, eerst met alle langsliggende eigenaren, beheerders en grondgebruikers regelen (al dan niet via de Wildbeheereenheid (WBE) als deze de toestemming namens hen mocht doorschrijven) dat ter plekke het geweer mocht worden ingezet. Dit was nodig voor de vorming van een wettelijk bejaagbaar jachtveld. Soms wilde iemand geen toestemming afgeven of was iemand niet bereikbaar, waardoor Bevers op bepaalde plekken niet konden worden gedood. Het gevolg was dat de Bever moest worden gevangen en daarna moest worden getransporteerd naar een andere locatie om daar dan te worden geschoten.

Om het beheer op dergelijke lange percelen toch goed mogelijk te maken is er een aanvullende Eén-Loket-Functie 'Ontheffing Lijnvormige Elementen' beschikbaar. Deze ontheffing staat toe dat het geweer kan worden gebruikt op lijnvormige percelen welke niet voldoen aan de wettelijke eisen tot het mogen gebruiken van het geweer zoals genoemd zijn in het Bnb artikel 3.12. Deze Ontheffing Lijnvormige Percelen wordt specifiek gekoppeld aan lange lijnvormige landschapselementen, zoals waterlopen, kanalen en spoordijken, waarbij niet in redelijkheid van de beheerder/eigenaar kan worden verwacht dat binnen korte termijn met alle langsliggenden overeenstemming te bereiken is om ter plekke tot een bejaagbaar veld te komen voor het mogen inzetten van het geweer.

In de ontheffing dient wel als voorschrift te worden opgenomen dat er altijd eerst afstemming dient te zijn met deze langsliggenden én de lokale WBE's. WBE's hebben namelijk een coördinerende lokale rol in het kader van de uitvoering van het faunabeheer in Limburg en zijn soms gerechtigd om ter plekke de lijnvormige percelen bejaagbaar te krijgen door doorschrijvingen.

De uitvoerder van het beheer op de bedoelde lijnvormige percelen kan de aanvullende ontheffing echter inzetten als de langsliggenden niet op korte termijn kunnen of willen meewerken en/of de WBE de voorkeur heeft voor de inzet van de aanvullende ontheffing of niet gerechtigd of niet in staat is om op korte termijn (binnen drie dagen) voor passende doorschrijvingen te zorgen. In de 'Ontheffing Lijnvormige Percelen' zal dan het voorschrift moeten staan dat vervolgens lokale WBE's minimaal drie dagen voordat het geweer ter plekke wordt ingezet op de hoogte worden gebracht van het voorgenomen

gebruik van het geweer op die lijnvormige percelen, zodat zij lokale jachtaktehouders kunnen informeren. Dit onverlet het feit dat men zich er te allen tijde van dient te vergewissen dat er ter plekke een veilig schot kan worden afgegeven.

De ontheffing is overigens alleen bedoeld voor die locaties waar men in principe een bejaagbaar veld zou kunnen maken, maar daar gezien de aard en ligging van de lijnvormige percelen niet eenvoudig aan kan gaan voldoen. De ontheffing is uitdrukkelijk NIET bedoeld om bijvoorbeeld op smalle percelen gelegen in de bebouwde kom of tussen de bebouwing, landsgrenzen en/of autosnelwegen in te gaan zetten. Mocht de inzet van het geweer op dergelijke niet regulier met het geweer bejaagbare percelen tóch nodig zijn, dan kunnen daarvoor één of meerdere andere Eén-Loket-Functie ontheffingen worden doorgeschreven die na toetsing op die locaties kunnen worden ingezet. Voorbeelden van andere ontheffingen zijn 'Terreinen kleiner dan 40 hectare' en 'Terreinen binnen de Bebouwde Kom in de zin der wet'.

Deze ontheffing kan alleen worden ingezet wanneer deze gebruikt wordt in combinatie met een landelijke of provinciale vrijstelling en/of in combinatie met één of meer andere ontheffingen dan wel opdrachten.

4.3.3. Gebruik geweer binnen de bebouwde kom in de zin der wet

Incidenteel is er schade aan erkende belangen maar kunnen niet alle wettelijk toegestane middelen worden ingezet, zoals het gebruik van het geweer. Het kan voorkomen dat het betreffende perceel waarop de handelingen moeten worden uitgevoerd, gelegen is binnen de bebouwde kom in de zin der wet. Indien de overige middelen niet of onvoldoende effect hebben, dan kan de inzet van het geweer daar worden toegestaan, mits het na beoordeling wel veilig en verantwoord zou kunnen en na ingewonnen advies van de lokale politie over de situatie.

Dit kan ook het toestaan van een gas-, lucht- of veerdrukwapen betreffen. Op percelen in bebouwd gebied is de inzet van een kogel- of hagelgeweer (met kruit) uit veiligheidsoverwegingen of wegens ernstige verstoring van de bewoonde omgeving namelijk niet altijd inzetbaar. Inmiddels zijn er gas-, lucht- of veerdrukwapens beschikbaar welke beschikken over voldoende kaliber en trefenergie om bijvoorbeeld Konijnen te doden, die voor dit doel kunnen worden ingezet.

Deze ontheffing 'Terreinen gelegen binnen de Bebouwde Kom in de zin der Wet' kan alleen worden ingezet wanneer deze gebruikt wordt in combinatie met een landelijke of provinciale vrijstelling en/of in combinatie met één of meer andere ontheffingen dan wel opdrachten.

4.3.4. Dieren op begraafplaatsen

Diverse diersoorten kunnen schade aanrichten op begraafplaatsen, waardoor graven verzakken, botten worden opgegraven of de beplanting op de graven of de begraafplaats wordt aangevreten. Ook kan het een plek zijn waar (invasieve) exoten, verwilderde diersoorten of onbeschermd inheemse diersoorten (zoals ratten) ter plekke of in de omgeving tot problemen leiden. Het vangen en doden van dieren op begraafplaatsen is normaliter niet toegestaan. GS kan hiervoor ontheffing verlenen.

Als deze begraafplaatsen deel uitmaken van een bejaagbaar veld, kan de schade na verleende ontheffing op grond van enerzijds een opdracht, ontheffing of de landelijke vrijstelling jaarrond (Vos, Konijn, exoten, verwilderde diersoorten en onbeschermd inheemse diersoorten) of anderzijds de bejaagbaarheid tijdens het jachtseizoen (Konijn) ook regulier met alle toegestane wettelijke middelen worden bestreden.

Omdat de schade bestreden moet kunnen worden op begraafplaatsen wordt een ontheffing voor dit belang voor de genoemde middelen aangevraagd voor de Vos, het Konijn en overige diersoorten.

Daarnaast wordt gevraagd de ontheffing ook te verlenen voor jaarrond gebruik van een laserpointer, kunstlicht, digitale richtkijker ('dual purpose' kijker die kan veranderen van dag- naar nachtkijker), nachtzichtapparatuur en/of geluiddemper gedurende het gehele etmaal voor die gevallen waar na verleende ontheffing met de inzet van de reguliere middelen onvoldoende resultaat kan worden behaald.

Indien de betreffende begraafplaatsen zich niet bevinden in een bejaagbaar veld, kan deze ontheffing gecombineerd worden met de ontheffing 'Terreinen kleiner dan 40 hectare' en/of de ontheffing 'Terreinen gelegen binnen de Bebouwde Kom in de zin der Wet'.

Voordat de ontheffing mag worden ingezet zal eerst moeten worden aangetoond dat de inzet van alternatieve middelen niet afdoende was dan wel niet in redelijkheid kon worden verlangd van de grondgebruiker. Alternatieve middelen zijn bijvoorbeeld plaatsing van een Konijnwerend raster, fretteren of reguliere afschot in de omgeving op basis van de jacht of een vrijstelling. Sommige natuurbegraafplaatsen zijn in alle redelijkheid bijvoorbeeld niet met een Konijnwerend hekwerk af te sluiten.

Daarnaast zal een zwaarder middel pas mogen worden ingezet als andere middelen niet afdoende zijn gebleken. Er zal bij de beschermde inheemse soorten zoals Vos en Konijn eerst met preventie (voor zover dit in redelijkheid van de grondgebruiker kan worden gevraagd) of regulier beheer (zoals afschot of fretteren op basis van jacht of vrijstelling) moeten worden getracht de schade te beperken, voordat de ontheffing mag worden ingezet.

De afgelopen beheerperiode is gebleken dat de bedoelde percelen vaak in bebouwd gebied zijn gelegen en dat een kogel- of hagelgeweer (met kruit) uit veiligheidsoverwegingen of ernstige verstoring van de bewoonde omgeving niet inzetbaar is. Inmiddels zijn er lucht-, gas- en veerdrukwapens beschikbaar welke beschikken over voldoende kaliber en trefenergie om ook Konijnen te kunnen doden, die voor dit doel kunnen worden ingezet.

4.3.5. Gravende zoogdieren (Vos & Konijn) op sportvelden, recreatie-, evenementen-, paardensport- en industrieterreinen, golfcomplexen, dijklichamen, infrastructurele werken en bouwwerken

4.3.5.1. *Risico's voor openbare veiligheid*

Konijnen en Vossen kunnen door het ondergraven van sportvelden, recreatie-, evenementen-, paardensport- en industrieterreinen, diverse typen dijklichamen, andere infrastructurele werken en bouwwerken een risico vormen voor de openbare veiligheid en volksgezondheid.

Graafactiviteiten van Konijnen en Vossen kunnen schade aanrichten aan de grasmat op sportvelden, tijdelijke evenemententerreinen of activiteitenterreinen bij recreatiecentra waarop gesport wordt, golfcomplexen en percelen waar paardensport op wordt bedreven. Daarbij kan een risico voor verzwikking optreden. Daarnaast bestaat het risico op beenbreuken van paarden als percelen waar zij lopen worden ondergraven.

Verzakkingen op industrieterreinen kunnen een direct risico voor het personeel opleveren door een kans op blessures of ongelukken met vervoermiddelen. Ook kunnen verzakkingen indirect een gevaar vormen, bijvoorbeeld wanneer grond verzakt waarin leidingen liggen die kunnen scheuren.

Het graafgedrag van Konijnen en Vossen kan tevens leiden tot de verzwakking van vloeistofkerende lichamen (waterkerende dijken, opslagbassins) en kogelwerende dijken (schietbanen, oefenterreinen) en verzakking van spoordijken en wegtracés. Ook is in het verleden een geval geweest van ondergraving van het fundament van een bouwwerk.

4.3.5.2. *Voorgestelde maatregelen*

Als de locaties waarop de problemen door graafactiviteiten zich voordoen deel uitmaken van een bejaagbaar veld, kan de schade op grond van enerzijds de landelijke vrijstelling jaarrond (Vos & Konijn) of anderzijds de bejaagbaarheid tijdens het jachtseizoen (Konijn) ook regulier met alle toegestane wettelijke middelen worden bestreden. Voor het Konijn zijn dit de Fret, buidel, jachtvogel en het hagel- en kogelgeweer. Voor de Vos zijn dit de kastval, Aardhond en het hagel- en kogelgeweer.

Omdat in de toekomst de landelijke vrijstellingen mogelijk kunnen komen te vervallen en/of schadebeperking buiten het jachtseizoen mogelijk moet kunnen zijn, wordt een ontheffing voor dit belang voor de genoemde middelen aangevraagd voor de Vos en het Konijn. Daarnaast wordt gevraagd de ontheffing ook te verlenen voor het gebruik van een laserpointer, kunstlicht, digitale richtkijker ('dual purpose' kijker die kan veranderen van dag- naar nachtkijker), nachtzichtapparatuur en/of geluiddemper buiten de daglichtperiode voor die gevallen waar met de inzet van de reguliere middelen onvoldoende resultaat kan worden behaald.

Indien de locaties waarop de problemen door graafactiviteiten zich voordoen zich niet bevinden in een bejaagbaar veld, kan deze ontheffing gecombineerd worden met de ontheffing 'Terreinen kleiner dan 40 hectare' en/of de ontheffing 'Terreinen gelegen binnen de Bebouwde Kom in de zin der Wet'.

Voordat de ontheffing mag worden ingezet zal eerst moeten worden aangetoond dat de inzet van alternatieve middelen niet afdoende was dan wel niet in redelijkheid verlangd kon worden van de grondgebruiker. Voorbeelden van alternatieve middelen zijn de plaatsing van een Konijnwerend raster, fretteren of regulier afschot in de omgeving op basis van de jacht of een vrijstelling. Zo is een vrij liggend voetbalveld in de regel in alle redelijkheid nog wel met een Konijnwerend hekwerk af te sluiten, maar grotere sportcomplexen, golfcomplexen en industrieterreinen niet.

Daarnaast zal een zwaarder middel pas mogen worden ingezet als andere middelen niet afdoende zijn gebleken. Er zal eerst met regulier beheer, zoals afschot op basis van de jacht of een vrijstelling, moeten worden getracht de schade te beperken, voordat de ontheffing voor het gebruik van kunstlicht, nachtzichtapparatuur en/of een geluiddemper mogen worden ingezet.

De afgelopen beheerperiode is gebleken dat de bedoelde percelen vaak in bebouwd gebied zijn gelegen en dat een kogel- of hagelgeweer (met kruit) uit veiligheidsoverwegingen of ernstige verstoring van de bewoonde omgeving niet inzetbaar is. Inmiddels zijn er lucht-, gas-, en veerdrukwapens beschikbaar welke beschikken over voldoende kaliber en trefenergie om ook Konijnen te kunnen doden, die voor dit doel kunnen worden ingezet.

4.3.6. Gravende Dassen bij dijklichamen, infrastructurele werken & bouwwerken

Door graafactiviteiten kunnen Dassen schade veroorzaken aan gebouwen (ondergraven fundamenteën) en risico's voor de openbare- en verkeersveiligheid opleveren (ondergraven dijklichamen en andere infrastructurele werken en bouwwerken). De afgelopen faunabeheerplanperiode was een ontheffing beschikbaar wanneer een gravende Das voor deze problemen zorgde. Op basis van een aan te vragen ontheffing voorzien van een Plan van Aanpak kon de Dassenburcht worden verstoord en, indien nodig, kon een Das worden gevangen en verplaatst naar een andere locatie.

Voor de komende faunabeheerplanperiode zal deze ontheffing weer worden aangevraagd.

4.3.7. Steenmarters bij overlast aan gebouwen en opstallen

De Steenmarter wordt op steeds meer plaatsen in Limburg waargenomen. Kwamen de meldingen vroeger vooral uit Zuid-Limburg, nu wordt de soort ook veel waargenomen in Midden-Limburg en ten oosten van de Maas tot in Noord-Limburg. Daarbij wordt de bebouwde omgeving niet geschuwd, waardoor de Steenmarter plaatselijk voor overlast kan zorgen door nachtelijk lawaai, een penetrante geur, kadavervliegen en maden in huis. Verder kan er sprake zijn van het beschadigen van gebouwen (vervuiling door latrines en prooïresten) en het aanvreten van de bekabeling in gebouwen, van auto's en landbouwmachines.

4.3.7.1. Provinciaal beleid

De provincie heeft de bevoegdheid om overlast en schade veroorzaakt door Steenmarters te (laten) beperken. Het beleid van de provincie is er vooral op gericht om door goede voorlichting over mogelijke maatregelen de overlast zoveel mogelijk te beperken. Daarom zal worden toegestaan dat er preventieve werende maatregelen worden getroffen door de eigenaar of gebruiker van de gebouwen. Eigenaren en gebruikers moeten namelijk schade en overlast door Steenmarters zelf voorkomen wanneer deze schade of overlast voor hen niet aanvaardbaar is.

De provincie heeft aangegeven weinig heil te zien in het wegvangen van dieren, omdat Steenmarters meestal terugkeren, omkomen in het verkeer op de terugweg naar hun oude plaats en leeggevallen territoria snel weer worden opgevuld door jonge dieren. De ontheffing voor het wegvangen van Steenmarters wordt daarom pas bij hoge uitzondering gegeven. Wel mag de nestplaats worden verstoord en ontoegankelijk worden gemaakt, mits zeker is dat er geen jongen zijn en het dier niet in het nest wordt opgesloten en zal verhongeren. Een ontheffing voor doden wordt niet afgegeven door de provincie.

Bij (vermeende) aanwezigheid en overlast van een Steenmarter kan men dit melden bij de gemeente. Zij brengen de Stichting Instandhouding Kleine Landschapselementen Limburg (Stichting IKL) op de hoogte die vervolgens contact onderhoud met een professioneel bedrijf voor de beperking van dierenoverlast. Het professioneel bedrijf handelt de binnengekomen klachten over Steenmarters af. Deze afhandeling via de Stichting IKL wordt deels gesubsidieerd door de provincie. Particulieren betalen daardoor slechts €50. Daarnaast kan men bij schade aan kabels in de auto een verjagingsapparaat laten installeren in de auto. Ook dit wordt deels gesubsidieerd: de aanschafkosten zijn voor de automobilist, maar het advies dat wordt gegeven en de plaatsing van het apparaat kosten niets. Voor het verjagingsapparaat geldt één jaar garantie (omruilen wanneer defect) en wanneer het niet werkzaam is, krijgt men het besteedde bedrag terug.

4.3.7.2. Voorgestelde maatregelen

Maatregelen welke door aangewezen personen mogen worden genomen en uitgevoerd:

- Aanbrengen van kragen rond de boomstam van bomen in de nabijheid van het gebouw;
- Afsluiten van dagrustplaatsen in het gebouw alleen door aangewezen personen, de gemeente om advies vragen in verband met de uitvoering en uitvoeringstijd. Deze handeling is overigens ontheffingsplichtig. In de periode maart-juli geen afsluitingen plaatsen vanwege de mogelijke aanwezigheid van jongen;
- Aanleg van alternatieve Marterverblijfplaatsen in de omgeving;
- Voor weren van Marters uit auto's of andere vervoermiddelen of werktuigen zijn in de handel verschillende systemen op de markt;
- In uiterst geval kan gebruik worden gemaakt van het wegvangen van Steenmarters uit gebouwen met levend vangende kooi of kastval en loslaten buiten het gebouw binnen het eigen territorium. Door dit bij herhaling te doen kan een dier ontmoedigd worden het betreffende pand waar het blijikbaar niet lukt dit 100% ontoegankelijk te maken te gaan bewonen.

Gezien de beheerhistorie en de huidige ontwikkeling van de Steenmarterpopulatie mag worden geconcludeerd dat de gunstige staat van instandhouding niet negatief wordt beïnvloed door de voorgestelde beheermaatregelen.

Bij inzet van werende middelen en het aanbieden van alternatieve verblijfsruimten buiten de woning wordt verwacht dat schade en overlast in grote mate kan worden voorkomen. Er dient rekening te worden gehouden dat bij het wegvangen van Steenmarters de opengevallen plek weer snel kan worden ingenomen door een andere Marter. Wegvangen zonder toepassing van werende middelen of het aanbieden van alternatieve verblijfplaatsen is over het algemeen zinloos. Wel kan in voorkomende gevallen de ontheffing tot het vangen en direct loslaten binnen het bestaande territorium worden ingezet als middel er ontmoediging van hervestiging in gebouwen, maar slechts nadat bekende toegangswegen tot het gebouw zijn dichtgemaakt.

De ontheffing kan op individueel niveau op basis van een goed onderbouwde aanvraag aan uitvoerders, zoals dierschadebestrijders, worden verleend bij grote risico's voor de volksgezondheid en openbare veiligheid. Voorbeelden van de afgelopen beheerperiode zijn vervuiling van de voedselproductie in de keuken van een verzorgingstehuis en het aanvreten van interne bekabeling in de zoldering van een ziekenhuis.

Aanvullende informatie over het omgaan met Steenmarters is beschikbaar in de brochures "Steenmarters in en om het huis" en "Last van een beschermd dier?".^{1,2}

4.3.8. Ganzenbeheer in de bebouwde kom

De afgelopen beheerperiode waren er steeds vaker meldingen van grote groepen beschermde inheemse ganzen die in bebouwde omgeving gingen broeden. Hierdoor ontstond een veilige opgroeiplaats voor een toenemende populatie ganzen, die vervolgens buiten de bebouwde kom schade aan landbouwgewassen kunnen gaan veroorzaken. Daarom wordt een ontheffing 'Beheer Ganzen Bebouwde Kom' aangevraagd.

4.3.9. Ganzen op recreatieterreinen en zwemwateren

Op steeds meer plaatsen nemen watervogels bezit van waterpartijen en ligweides die door mensen voor zwemmen en zongebruik worden benut. De aanwezigheid van de watervogels kan de zwemwaterkwaliteit en de hygiëne op ligweides nadelig beïnvloeden. Vermesting van het zwemwater door vogeluitwerpselen draagt bij aan de groei van Blauwalg, waardoor men darminfecties en huidirritatie kan oplopen. Daarnaast kunnen ziekteverwekkers als Salmonella en Vogelgriep worden verspreid.

Formeel mogen alle watervogelsoorten wel verjaagd worden, maar mag het nestelen en broeden niet altijd worden verstoord. Soms is het mogelijk om de betreffende wateren en/of ligweides tijdelijk af te zetten of bordjes met waarschuwingen te plaatsen, maar niet altijd valt te voorkomen dat mensen toch gebruik gaan maken van de voorzieningen of is het onwenselijk dat bijvoorbeeld de gemeentelijke zwemvoorziening voor langere tijd gesloten zou moeten worden.

Indien uit ingewonnen advies van de GGD of vergelijkbare instanties (RIVM, GD-Deventer, CVI-Lelystad, DWHC, e.d.) blijkt dat de overlast tot een risico voor de volksgezondheid kan leiden, en andere middelen niet tot het gewenste resultaat leiden, kan een ontheffing worden aangevraagd.

Het doel van de ontheffing is om de ganzen te ontmoedigen ter plekke te nestelen, de nesten en/of eieren te verstoren en/of onklaar te maken of de ganzen te verjagen (bijvoorbeeld met Ansia vogelafweerpistool) en in ultimo te doden.

Wanneer de betreffende zwemwateren en ligweides deel uitmaken van een bejaagbaar veld, kan mogelijk een deel van de problemen al worden verholpen door afschot van de:

- Grauwe gans en Brandgans op basis van een ontheffing voor populatiereductie tussen 15 maart en 31 oktober in geheel Limburg;
- Grauwe gans op basis van een ontheffing voor populatiereductie jaarrond in de Maasplassenregio in Limburg;
- Grote Canadese gans op basis van een landelijke vrijstelling;
- Nijlgans op basis van een provinciale aanwijzing.

Daarnaast wordt gevraagd de ontheffing ook te verlenen voor het gebruik ervan in de schemerperiode (van 1 uur voor zonsopgang tot 1 uur na zonsondergang), voor die gevallen waar met de inzet van de reguliere middelen onvoldoende resultaat kan worden behaald.

Omdat in de toekomst de landelijke vrijstellingen mogelijk kunnen komen te vervallen en/of de schade bestreden moet kunnen worden als de populatiereductie ontheffingen niet inzetbaar zijn wordt een ontheffing gevraagd voor dit belang voor de genoemde middelen inclusief afschot. Deze ontheffing zal naar behoefte in gedeeltes worden doorgeschreven, dus bijvoorbeeld alleen verontrusten, nestbehandeling of afschot.

Indien de betreffende zwemwateren en ligweides zich niet bevinden in een bejaagbaar veld, kan deze ontheffing gecombineerd worden met de ontheffing 'Terreinen kleiner dan 40 hectare' en/of de ontheffing 'Terreinen gelegen binnen de Bebouwde Kom in de zin der Wet'.

4.3.10. Ganzen op waterpartijen nabij auto(snel)wegen en rijkswegen

In het aan Limburg grenzende Noord-Brabant is in het faunabeheerplan ook een passage opgenomen over de gevolgen van het verblijven van watervogels (met name ganzen) op wateren direct gelegen naast auto(snel)wegen. Het zal hier gaan om een ontheffing met als belang risico's voor de veiligheid van het verkeer. Omdat deze situatie zich ook in Limburg voor kan doen is besloten om ook in dit hoofdstuk hier aandacht aan te besteden, opdat indien nodig een ontheffing voor dit doel kan worden aangevraagd.

Ook in Limburg valt de trend waar te nemen dat steeds kleinere plassen en waterpartijen gekoloniseerd worden door watervogels, en dan met name ganzen. Daar waar deze gelegen zijn direct in de nabijheid van auto(snel)wegen kunnen zij een gevaar voor de verkeerveiligheid gaan vormen.

Ganzen die op bedoelde wateren verblijven en vandaar wegvliegen kunnen worden aangereden, en gevreesd moet worden voor uitwijkreacties, stremmingen, filevorming met risico op kop-staart botsingen etc.

Doel van de ontheffing is om de ganzen te ontmoedigen ter plekke te nestelen, de nesten en/of eieren te verstoren en/of onklaar te maken of ze te doden.

Er kunnen nu echter in geheel Limburg jaarlijks tussen 15 maart en 31 oktober soorten geschoten worden waarvoor ontheffingen op basis van populatiereductie inzetbaar zijn (Grauwe gans, Brandgans), in de Maasplassenregio jaarrond Grauwe gans, en jaarrond de soorten die landelijk vrijgesteld zijn (Grote Canadese gans) of provinciaal aangewezen (Nijlgans), mits deze zwemwateren en ligweides deel uitmaken van een bejaagbaar veld, waarmee mogelijk een deel van de problemen al kan worden verholpen.

Verder wordt gevraagd, voor die gevallen waar met de inzet van de reguliere middelen onvoldoende resultaat kan worden behaald, de ontheffing ook te verlenen voor het gebruik ervan in de schemerperiode (van 1 uur voor zonsopgang tot 1 uur na zonsondergang), en in ultimo te doden.

Omdat mogelijk in de toekomst de landelijke vrijstellingen zouden kunnen komen te vervallen en/of de schade bestreden moet kunnen worden als de populatiereductie ontheffingen niet inzetbaar zijn wordt een ontheffing gevraagd voor dit belang voor de genoemde middelen inclusief afschot. Deze ontheffing zal naar behoefte in gedeeltes worden doorgeschreven (dus bijvoorbeeld alleen verontrusten, of nestbehandeling, of alleen afschot).

Indien de betreffende wateren direct gelegen naast auto(snel)wegen zich niet bevinden in een bejaagbaar veld, kan deze ontheffing gecombineerd worden met de ontheffing "Terreinen kleiner dan 40 hectare" en/of de ontheffing "Terreinen gelegen binnen de Bebouwde Kom in de zin der Wet".

4.3.11. Roekenoverlast binnen de bebouwde kom

In 2019 is door de provincie gevraagd om ook de Roekenoverlast in gemeentes via de FBE Limburg te laten verlopen. Overlast door Roeken kan middels een goed onderbouwd Roekenbeschermingsplan (Plan van Aanpak) worden verminderd door kolonies te verplaatsen op basis van een provinciale ontheffing. De inzet van een ontheffing kan iedere gemeente bij de Eén-Loket-Functie van de FBE Limburg aanvragen. Hiertoe is een richtlijn opgesteld: '*Richtlijn voor omgang met meldingen van overlast door Roeken*', zie Bijlage 7.12-1. Indien men een Roekenbeschermingsplan indient dat aan de eisen van deze richtlijn voldoet, kan de ontheffing tot verplaatsen van een Roekenkolonie worden doorgeschreven. Zie verder Hoofdstuk 7.12 'Roek' voor meer informatie.

4.3.12. Vogels en luchthavenveiligheid

In het kader van de vliegveiligheid van Maastricht Aachen Airport zal er een Faunabeheerplan Vogels Luchthavens voor regionaal vogelbeheer worden opgesteld. In de relevante soorthoofdstukken Grauwe gans (beschermd), Canadese gans (exoot en landelijke vrijstelling) en Nijlgans (exoot op Unielijst EU-verordening) wordt hier al naar verwezen.

4.3.13. Luchtdrukwapens algemeen

De afgelopen beheerperiode is gebleken dat diverse percelen waarvoor een Eén-Loket-Functie ontheffing werd aangevraagd (schade en overlast door konijnen op sportvelden, begraafplaatsen, e.d.) vaak in bebouwd gebied lagen en de inzet van een kogel- of hagelgeweer (met kruit) uit veiligheidsoverwegingen en/of ernstige verstoring van de bewoonde omgeving niet goed mogelijk was. Inmiddels is door de gehanteerde formulering in de Wet natuurbescherming ter beschrijving van toegestane geweren voor het doden van dieren normaliter de inzet van een luchtdrukgeweer (gas-, lucht- of veerdrukwapen) NIET toegestaan, TENZIJ men daarvoor van GS een ontheffing heeft.

Bij het gebruik van een gas-, lucht- of veerdrukwapen is het ook wenselijk dat in de ontheffing eveneens wordt ontheven van de vereisten:

- Het gebruiken van afwijkende soorten munitie (pellets);
- Om een geweer alleen in te mogen zetten als voldaan wordt aan de eisen van een bejaagbaar veld (minimaal 40 hectare aaneengesloten etc.);
- Het in het bezit zijn van een jachtakte;
- En het normaliter niet mogen gebruiken van een geweer binnen de bebouwde kom.

Het betreffende gas-, lucht- of veerdrukwapen dient voldoende trefenergie te ontwikkelen om het dier snel en effectief te kunnen doden.

Voor het voorhanden hebben van een gas-, lucht- of veerdrukwapen op plekken die zichtbaar zijn vanaf de openbare weg is in Limburg ook een draagverlof van de politie benodigd.

Per diersoort of belang, zowel bij de beheerontheffingen als de Eén-Loket-Functieontheffingen zal dit middel worden toegevoegd indien nodig. Een aparte ontheffing voor het inzetten van een dergelijk gas-, lucht- of veerdrukwapen wordt daarom ook niet generiek aangevraagd.

4.3.14. Luchtdrukwapen Bruine rat, Zwarte rat, Huismuis en Verwilderde rotsduif

Van diverse plaagdierbestrijdingsbedrijven is de afgelopen periode een aanvraag gekomen tot ontheffing voor het mogen gebruiken (binnen en buiten gebouwen) van gas-, lucht- en veerdrukwapens in combinatie met andere middelen, zoals nachtzichtapparatuur, voor het doden van de Zwarte rat, Bruine rat en Huismuis. Ook zijn er aanvragen gedaan vanuit professionele plaagdierbestrijders en gemeenten voor het mogen doden van Verwilderde duiven (ofwel Verwilderde rotsduif, zie Hoofdstuk 9.4 'Verwilderde rotsduif') binnen en buiten gebouwen en binnen de bebouwde kom. Voorheen moest men die ontheffing bij de Minister aanvragen, maar na de decentralisatie is nu GS bevoegd gezag. Afgelopen faunabeheerplanperiode is hiervoor een ontheffing beschikbaar geweest.

Voor geheel Limburg wordt een ontheffing in het kader van de Eén-Loket-Functie nodig geacht voor het bestrijden van de Bruine rat, Zwarte rat, Huismuis en Verwilderde rotsduif om risico's voor de volksgezondheid en openbare veiligheid te voorkomen en beperken. Deze soorten veroorzaken namelijk schade en overlast en kunnen ziektes overbrengen, zowel binnen als buiten gebouwen in de gehele provincie Limburg.

De soorten zijn niet beschermd op basis van de Wet natuurbescherming (Wnb). Het is op basis van artikel 3.1 Wnb verboden om "van nature in Nederland in het wild levende vogels" te vangen en te doden. Verwilderde duiven worden echter gezien als Verwilderde gedomesticeerde rotsduiven en niet als "van nature in Nederland in het wild levende vogels". Hieruit volgt dat het verbod op doden en vangen in artikel 3.1 van de Wnb niet ziet op Verwilderde duiven.

De Zwarte rat, Bruine rat en Huismuis zijn niet beschermd ingevolge artikelen 3.5 en 3.10 van de Wnb. Deze soorten waren bij de invoering van de Wnb niet opgenomen onder het beschermingsregime van de wet, omdat de gunstige staat van instandhouding niet in het geding is en de bestrijding van deze soorten om schade te voorkomen anders bemoeilijkt zou worden. Daardoor kon echter ten aanzien van genoemde diersoorten formeel óók geen vrijstelling of ontheffing worden verleend van artikel 3.24, tweede lid Wnb, en artikel 3.26, eerste en tweede lid Wnb, en kon bij de bestrijding het geweer niet worden gebruikt.

De Wnb is op 1 juli 2018 aangepast waardoor de provincie een ontheffing, opdracht of vrijstelling kan verlenen voor het bestrijden van exoten, verwilderde diersoorten en onbeschermd inheemse soorten met het geweer en aanvullende middelen. GS kan op grond van de Wnb (artikel 3.25 vierde lid en artikel 3.26 derde lid) ontheffing verlenen van de gestelde regels voor wat betreft de inzet van middelen ter bestrijding van de Zwarte rat, Bruine rat, Huismuis en Verwilderde rotsduif. Een ontheffing als bedoeld in artikel 3.26, derde lid, Wnb kan worden verleend als rekening wordt gehouden met de belangen van veiligheid, volksgezondheid, welzijn en milieu.

4.3.14.1. Middelen en methoden

Bij het doden van de Bruine rat, Zwarte rat, Huismuis en/of Verwilderde rotsduif is de inzet van het kogelgeweer met name binnen gebouwen niet veilig en daarom niet gewenst. Een gas- lucht- of veerdrukwapen is hier wel veilig toepasbaar en een geschikt alternatief. Kogels dienen hierbij voldoende trefenergie te hebben om de in deze ontheffing genoemde soorten in één keer te doden om (onnodig) lijden te voorkomen. Deze overweging in acht genomen, wordt ontheffing gevraagd om gebruik te maken van kogels met een energie van minimaal 16 Joule in een klein kaliber geweer (gas-, lucht- of veerdrukwapen) waarbij de kogel die gebruikt wordt minimaal 16 Joule energie dient te leveren (4,5 mm x 0,55 gram x 245 m/s of 5,5 mm x 1,04 gram x 177 m/s). Hiermee wordt het dierenwelzijn gediend.

Bij het gebruik van een gas- lucht- of veerdrukwapen is het ook wenselijk dat in de ontheffing eveneens wordt ontheven van de vereisten om:

- Afwijkende munitie te gebruiken;
- Een geweer alleen in te mogen zetten als voldaan wordt aan de eisen van een bejaagbaar veld (minimaal 40 hectare aaneengesloten etc.);
- In het bezit te moeten zijn van een jachtakte;
- En het normaliter niet mogen gebruiken van een geweer in de bebouwde kom.

Voor het voorhanden hebben van een gas- lucht- of veerdrukwapen op plekken die zichtbaar zijn vanaf de openbare weg is in Limburg ook een draagverlof van de politie benodigd. Aanvullende middelen zoals nachtzichtapparatuur (o.a. warmte, restlicht en infrarood) zijn noodzakelijk om de dieren te kunnen doden, omdat de Bruine rat, Zwarte rat en Huismuis actief zijn tijdens de nacht.

Met het vaststellen van de regels ten aanzien van de omvang van jachtvelden is de totstandkoming van qua oppervlakte en afmetingen behoorlijk bejaagbare jachtvelden beoogd. Slechts in zodanige jachtvelden is het mogelijk een behoorlijke wildstand op te bouwen en in stand te houden. De oppervlakte-eisen hebben vooral als achtergrond te waarborgen dat het gevoerde wildbeheer zo veel mogelijk op populatieniveau plaatsvindt en dat wordt voorkomen dat wildpopulaties overbejaagd zouden worden.

Gebruik van de ontheffing ziet niet op het onderdeel jacht van de Wnb maar op het bestrijden van (dreigende) schade en/of overlast door Bruine rat, Zwarte rat, Huismuis en/of Verwilderde rotsduif, allen veelvoorkomende soorten binnen provincie Limburg.

4.3.15. Vogels in gebouwen in relatie tot volksgezondheid

4.3.15.1. Inleiding

Tot het jaar 2014 gaf het Ministerie / Rijksdienst voor Ondernemend Nederland aan dierschadebestrijders ontheffingen voor het verontrusten, verjagen, vangen en/of doden met een luchtdrukwapen van een aantal vogelsoorten in gebouwen. Deze gebouwen maakten deel uit van de voedselketen, zoals voedselproducerende of voedselverwerkende bedrijven en hun toeleveranciers (bijvoorbeeld van verpakkingsmateriaal voor voedsel) en medische instellingen, zoals ziekenhuizen, zorginstellingen en farmaceutische bedrijven. Per 2014 moet men zich daarvoor echter wenden tot de individuele provincies. In het kader van de Eén-Loket-Functie wordt dit daarom in deze paragraaf behandeld.

De afgelopen faunabeheerplanperiode kon een ontheffing worden aangevraagd voor incidentele gevallen waarbij vogels in gebouwen terecht komen en daarna niet zelfstandig een weg naar buiten kunnen vinden. Met preventieve maatregelen zal voorkomen moeten worden dat dergelijke situaties zich voordoen. De toegang waardoor vogels het gebouw binnenkomen, moet zo snel mogelijk worden gedicht. Wanneer het naar buiten verjagen niet het gewenste effect oplevert, is inzet van vangmiddelen in de vorm van vangnetten te adviseren. Gevangen vogels dient men zo snel mogelijk buiten een straal van 5 kilometer van de vanglocatie in een geschikt biotoop los te laten.

Wanneer het met de als eerste in te zetten middelen (het naar buiten verjagen of vangen van de vogel) niet lukt de vogels uit het gebouw te krijgen, kan in het uiterste geval worden gekozen om bepaalde vogelsoorten te doden met een luchtdrukwapen.

Doordat het om incidentele gevallen gaat komt de gunstige staat van instandhouding van de soort niet in het geding.

4.3.15.2. Belangen

De aanwezigheid van vogels in gebouwen waar voedingsmiddelen worden verwerkt of opgeslagen, kan een risico vormen voor de volksgezondheid. Verontreinigingen van levensmiddelen en verpakkingsmaterialen kan plaatsvinden door uitwerpselen of veertjes. Het verlenen van een ontheffing uit voorzorg is ingegeven door de strikte hygiëneregels die gelden voor de voedingsmiddelenindustrie (HACCP-protocollen): de aanwezigheid van dieren in ruimten waar overpakte levensmiddelen worden verwerkt is niet toegestaan.

Ook zorginstellingen, medische centra en farmaceutische bedrijven kennen hoge eisen voor wat betreft hygiëne. Mensen die in zorginstellingen en medische centra verblijven hebben vaak al een kwetsbare gezondheid, waardoor zij extra gevoelig zijn voor infecties. Ook hier kan de volksgezondheid in het geding komen door de aanwezigheid van vogels in de gebouwen.

Buiten deze groep bedrijfspanden en gebouwen is ook ontheffing verleend voor bedrijfspanden waar de vogels verantwoordelijk zijn voor het nodeloos af laten gaan van het alarm voor hulpdiensten. Het nodeloos uitrukken van hulpdiensten vanwege door vogels in bedrijfspanden veroorzaakt loos alarm en vormt een gevaar voor de openbare veiligheid, omdat hierdoor minder adequaat gereageerd kan worden in situaties waarin er daadwerkelijk iets aan de hand is.

Het belang volksgezondheid dient te worden aangetoond met een verklaring van de GGD, een arts of een deskundige op het gebied van de volksgezondheid.

Daarnaast wordt het voorkomen van onnodig lijden van de vogels zelf (verhongerren / verdorsten als zij in de gebouwen blijven opgesloten) als belang genoemd.

4.3.15.3. Werkwijze

Een ontheffing zal worden aangevraagd om in voorkomende gevallen adequaat op te kunnen treden als beschermde vogelsoorten zich in gebouwen bevinden.

Het betreft een ontheffing op voorhand om vogels te verontrusten, verjagen, vangen en weer los te laten en om in incidentele gevallen individuen van met name genoemde soorten vogels te doden met een luchtdrukwapen, wanneer alle andere mogelijkheden niet tot het gewenste resultaat hebben geleid.

Er zal volgens een protocol gewerkt gaan worden met deze ontheffing, waarbij zoveel als mogelijk wordt ingezet op preventie. Dierschadebestrijders werken vaak al volgens het principe van Integrated Pest Management (IPM). De volgende stappen worden doorlopen:

- Inventarisatie van het probleem;
- Advisering over aanpassingen van het proces, zoals een gesloten deurenbeleid of intensievere schoonmaak (geen voedselresten die vogels aantrekken) en het dichtmaken van alle mogelijke toegangspoorten voor vogels tot het bedrijf, waardoor het probleem zich niet kan herhalen;
- Advisering en uitvoering van weringsystemen;
- Het verjagen van vogels met door BIJ12 genoemde verjaagmiddelen of laser, dit levert voor de vogels minder stress op dan vangen;
- Het levend vangen met vangkooien/kastvallen, schiet- of mistnetten, waarbij gevangen vogels buiten worden uitgezet;
- In het uiterste geval schieten van een laatste exemplaar van de met name genoemde vogelsoorten op basis van ontheffing met behulp van een gas-, lucht- of veerdrukwapen;
- Controle op de genomen maatregelen en eventueel corrigeren.

Deze werkwijze dient altijd te worden nagevolgd, waarbij het zwaarste middel (afschot) slechts in het uiterste geval wordt ingezet. Een volgende stap wordt alléén genomen, wanneer de voorgaande stappen niet het gewenste effect hebben gehad.

4.3.15.4. Soorten

Aangezien exoten en gedomesticeerde vogelsoorten niet beschermd zijn onder de Wnb is hiervoor alleen de algemene zorgplicht van belang. Indien nodig mogen zij dan ook gevangen en gedood worden zonder dat daar een ontheffing voor nodig is, dus ook in gebouwen. Voor het gebruik van een gas-, lucht- of veerdrukwapen om deze dieren te doden is echter wel ontheffing benodigd. Per diersoort zal dit middel daarom worden toegevoegd indien nodig.

Deze ontheffing beperkt zich daarom tot soorten die vallen onder het beschermingsregime van de FF-wet, namelijk de vogelsoorten die onder artikel 4, eerste lid, onderdeel b van de FF-wet zijn aangewezen. Met uitzondering van het doden mogen alle gevraagde middelen worden ingezet om deze soorten te verontrusten, verjagen, te vangen en direct daarna weer vrij te laten.

Voor de volgende inheems beschermde vogelsoorten zal als uiterste middel het luchtdrukwapen worden ingezet om ze te doden als alle andere middelen niet tot het gewenste resultaat hebben geleid (lijst gebaseerd op eerder door RVO aangegeven landelijk geldige ontheffingen):

- Turkse tortel (*Streptopelia decaocto*)
- Kokmeeuw (*Chroicocephalus ridibundus*)
- Zilvermeeuw (*Larus argentatus*)
- Ekster (*Pica pica*)
- Kauw (*Corvus monedula*)
- Zwarte kraai (*Corvus corone*)
- Pimpelmees (*Cyanistes caeruleus*)
- Koolmees (*Parus major*)
- Spreeuw (*Sturnus vulgaris*)
- Merel (*Turdus merula*)
- Roodborst (*Erithacus rubecula*)
- Zwarte roodstaart (*Phoenicurus ochruros*)
- Huismus (*Passer domesticus*)
- Houtduif (*Columba palumbus*)
- Holenduif (*Columba oenas*)
- Huiszwaluw (*Delichon urbicum*)
- Boerenzwaluw (*Hirundo rustica*)
- Kleine mantelmeeuw (*Larus fuscus*)
- Stormmeeuw (*Larus canus*)

4.3.15.5. Gunstige staat van instandhouding

Vogels die verjaagd of gevangen en weer losgelaten worden, zullen opnieuw deel uitmaken van de in het wild levende populatie en daarom zullen deze handelingen geen negatief effect hebben op de gunstige staat van instandhouding van deze soorten.

Omdat individuele vogels die definitief opgesloten raken in een bedrijfsruimte geen wezenlijk onderdeel meer kunnen uitmaken van de landelijke populatie heeft het incidenteel doden van een enkel exemplaar ook geen effect op de gunstige staat van instandhouding van de soort.

4.3.15.6. Middelen

De ontheffing wordt aangevraagd voor diverse middelen. Allereerst voor het verjagen (elektronische vogelgeluiden) van vogels, het vangen met een mistnet, schietnet, schepnet, vangkooi of kastval (inclusief het mogen plaatsen van lokvogels), vervoeren en weer loslaten van vogels en voor het doden van vogels met een gas- lucht- of veerdrukwapen.

Bij het doden van vogels in gebouwen is de inzet van het kogelgeweer niet veilig en daarom niet gewenst. Een gas- lucht- of veerdrukwapen is hier wel veilig toepasbaar en een geschikt alternatief. Kogels dienen hierbij voldoende trefenergie te hebben om de in deze ontheffing genoemde soorten in één keer te doden om (onnodig) lijden te voorkomen. Deze overweging in acht genomen wordt ontheffing gevraagd om gebruik te maken van kogels met een energie van minimaal 16 Joule in een klein kaliber geweer (gas-, lucht- of veerdrukwapen) waarbij de kogel die gebruikt wordt minimaal 16 Joule energie dient te leveren (4,5 mm x 0,55 gram x 245 m/s of 5,5 mm x 1,04 gram x 177 m/s). Hiermee wordt het dierenwelzijn gediend.

Bij het gebruik van een gas- lucht- of veerdrukwapen is het ook wenselijk dat in de ontheffing eveneens wordt ontheven van de vereisten om:

- Een geweer alleen in te mogen zetten als voldaan wordt aan de eisen van een bejaagbaar veld (minimaal 40 hectare aaneengesloten etc.);
- Afwijkende munitie te gebruiken;
- In het bezit te moeten zijn van een jachtakte;
- En het normaliter niet mogen gebruiken van een geweer in de bebouwde kom.

Voor het voorhanden hebben van een gas- lucht- of veerdrukwapen in de openbare ruimte (ook op plekken die zichtbaar zijn vanaf de openbare weg) is in Limburg een draagverlof van de politie benodigd.

4.4. Samenvatting aan te vragen ontheffingen

4.4.1. Gebied en periode

Conform de aard van de Eén-Loket-Ontheffingen zal het geldigheidsgebied de gehele provincie Limburg zijn, overeenkomend met het gehele werkgebied van de FBE Limburg. Deze ontheffingen zijn, voor zover van toepassing, geldig op het schadeperceel, tot 100 meter (Grauwe ganzen en Brandganzen), 250 meter (Konijn) of 2000 meter (Vos) daarbuiten, of in geheel Limburg, conform de overige vergelijkbare ontheffingen Faunabeheerplan Limburg 2020-2026. De Eén-Loket-Ontheffingen kunnen jaarrond worden ingezet voor de looptijd van het vigerende Faunabeheerplan Limburg 2020-2026.

4.4.2. Middelen per ontheffing

4.4.2.1. Terreinen kleiner dan 40 hectare

- Ontheffing voor het mogen gebruiken van een geweer op een perceel wat niet voldoet aan de wettelijke eisen ten aanzien van de bejaagbaarheid met een geweer, voor zover de onbejaagbaarheid veroorzaakt wordt door landsgrenzen, bebouwde kommen en/of autosnelwegen;
- Ontheffing te gebruiken in combinatie met vrijstelling, opdracht of ontheffing.

4.4.2.2. Lijnvormige elementen

- Ontheffing voor het mogen gebruiken van een geweer op een perceel dat niet voldoet aan de wettelijke eisen ten aanzien van de bejaagbaarheid met een geweer, voor zover het betreffende perceel gezien de lengte en ligging niet redelijkerwijs binnen afzienbare tijd bejaagbaar te maken is met toestemmingen van omliggende grondgebruikers;
- Ontheffing te gebruiken in combinatie met vrijstelling, opdracht of ontheffing.

4.4.2.3. Gebruik geweer binnen de bebouwde kom in de zin der wet

- Ontheffing voor gebruik geweer binnen de bebouwde kom in de zin der wet;
- Inzet geweer slechts na ingewonnen advies van de lokale politie;
- Ontheffing te gebruiken in combinatie met vrijstelling, opdracht of ontheffing.

4.4.2.4. Dieren op begraafplaatsen

Gravende zoogdieren: Vos & Konijn

- Ontheffing jaarrond gedurende het gehele etmaal inzetbaar;
- Kogelgeweer;
- Hagelgeweer;
- Geluiddemper;
- Gas-, lucht- of veerdrukwapen met voldoende trefenergie voor het doden van dieren (Konijn) op korte afstand middels hersenschot (indien mogelijk in relatie tot de grootte van het dier), inzetbaar jaarrond gedurende het gehele etmaal binnen en buiten de bebouwde kom en afwijkend van de eisen van een bejaagbaar veld, het bezit van een jachtakte en de voorschriften ten aanzien van munitie;
- Geluiddemper voor gas-, lucht- of veerdrukwapen, mits niet op andere wapens te gebruiken;
- Kunstlicht / Laserpointer;
- Digitale richtkijker ('dual purpose' kijker die kan veranderen van dag- naar nachtkijker) / Nachtzichtapparatuur (o.a. warmte, restlicht, infrarood);
- Vanginrichting (Kastval / Vangkooi);
- Middelen voor doden van dieren na vangst in een vanginrichting: dodelijke injectie door een dierenarts of een gas-, lucht- of veerdrukwapen met voldoende trefenergie voor het doden van dieren op korte afstand middels hersenschot (indien mogelijk in relatie tot de grootte van het dier), inzetbaar jaarrond gedurende het gehele etmaal binnen en buiten de bebouwde kom, afwijkend van de eisen van een bejaagbaar veld, het bezit van een jachtakte en de voorschriften ten aanzien van munitie (Vos & Konijn);
- Fretteren (Konijn);
- Buidel (Konijn);
- Honden, niet zijnde lange honden:
 - Konijn: Aardhonden niet in de periode van 1 maart t/m 31 augustus;
 - Vos: Aardhonden óók in de periode van 1 maart t/m 30 juni;
- Jachtvogels (Konijn);
- Op of tot 250 meter van het perceel (Konijn);
- Op of tot 2 kilometer van het perceel (Vos);
- Kan gecombineerd worden met ontheffing 'Terreinen kleiner dan 40 hectare' en/of de ontheffing 'Terreinen gelegen binnen de Bebouwde Kom in de zin der Wet'.

Overige diersoorten – Het toestaan van beheerhandelingen en -middelen conform voor die diersoort elders verleende toestemmingen zoals vrijstelling, ontheffing of opdracht

- Ontheffing jaarrond gedurende het gehele etmaal inzetbaar;

- Kogelgeweer;
- Hagelgeweer;
- Geluiddemper;
- Gas-, lucht- of veerdrukwapen met voldoende trefenergie voor het doden van dieren op korte afstand middels hersenschot (indien mogelijk in relatie tot de grootte van het dier), inzetbaar jaarrond gedurende het gehele etmaal binnen en buiten de bebouwde kom en afwijkend van de eisen van een bejaagbaar veld, het bezit van een jachtakte en de voorschriften ten aanzien van munitie;
- Geluiddemper voor gas-, lucht- of veerdrukwapen, mits niet op andere wapens te gebruiken;
- Kunstlicht / Laserpointer;
- Digitale richtkijker ('dual purpose' kijker die kan veranderen van dag- naar nachtkijker) / Nachtzichtapparatuur (o.a. warmte, restlicht, infrarood);
- Vanginrichting (Kastval / Vangkooi);
- Middelen voor doden van dieren na vangst in een vanginrichting: dodelijke injectie door een dierenarts of een gas-, lucht- of veerdrukwapen met voldoende trefenergie voor het doden van dieren op korte afstand middels hersenschot (indien mogelijk in relatie tot de grootte van het dier), inzetbaar jaarrond gedurende het gehele etmaal binnen en buiten de bebouwde kom, afwijkend van de eisen van een bejaagbaar veld, het bezit van een jachtakte en de voorschriften ten aanzien van munitie;
- Fretteren;
- Buidel;
- Honden, niet zijnde lange honden;
- Jachtvogels;
- Kan gecombineerd worden met ontheffing 'Terreinen kleiner dan 40 hectare' en/of de ontheffing 'Terreinen gelegen binnen de Bebouwde Kom in de zin der Wet'.

4.4.2.5. Gravende zoogdieren (Vos & Konijn) op sportvelden, recreatie-, evenementen-, paardensport- en industrieterreinen, golfcomplexen, dijklichamen, infrastructurale werken en bouwwerken

- Ontheffing jaarrond gedurende het gehele etmaal inzetbaar;
- Kogelgeweer;
- Hagelgeweer;
- Geluiddemper;
- Gas-, lucht- of veerdrukwapen met voldoende trefenergie voor het doden van dieren (Konijn) op korte afstand middels hersenschot (indien mogelijk in relatie tot de grootte van het dier), inzetbaar jaarrond gedurende het gehele etmaal binnen en buiten de bebouwde kom en afwijkend van de eisen van een bejaagbaar veld, het bezit van een jachtakte en de voorschriften ten aanzien van munitie;
- Geluiddemper voor gas-, lucht- of veerdrukwapen, mits niet op andere wapens te gebruiken;
- Kunstlicht / Laserpointer;
- Digitale richtkijker ('dual purpose' kijker die kan veranderen van dag- naar nachtkijker) / Nachtzichtapparatuur (o.a. warmte, restlicht, infrarood);
- Vanginrichting (Kastval / Vangkooi);
- Middelen voor doden van dieren na vangst in een vanginrichting: dodelijke injectie door een dierenarts of een gas-, lucht- of veerdrukwapen met voldoende trefenergie voor het doden van dieren op korte afstand middels hersenschot (indien mogelijk in relatie tot de grootte van het dier), inzetbaar jaarrond gedurende het gehele etmaal binnen en buiten de bebouwde kom, afwijkend van de eisen van een bejaagbaar veld, het bezit van een jachtakte en de voorschriften ten aanzien van munitie;
- Fretteren (Konijn);
- Buidel (Konijn);
- Honden, niet zijnde lange honden:
 - Konijn: Aardhonden niet in de periode van 1 maart t/m 31 augustus;
 - Vos: Aardhonden óók in de periode van 1 maart t/m 30 juni;
- Jachtvogels (Konijn);
- Op of tot 250 meter van het perceel (Konijn);

- Op of tot 2 kilometer van het perceel (Vos);
- Kan gecombineerd worden met ontheffing 'Terreinen kleiner dan 40 hectare' en/of de ontheffing 'Terreinen gelegen binnen de Bebouwde Kom in de zin der Wet'.

4.4.2.6. Gravende Dassen dijklichamen, infrastructurele werken en bouwwerken

- Ontheffing jaarrond gedurende het gehele etmaal inzetbaar;
- Ontheffing tot verstoren van de leefomgeving en burchten;
- Alleen verleend na goedkeuring in te dienen Plan van Aanpak;
- Werkzaamheden onder begeleiding van Dassendeskundige.

4.4.2.7. Steenmarters bij overlast aan gebouwen en opstallen

- Ontheffing jaarrond gedurende het gehele etmaal inzetbaar;
- Ontheffing voor verstoren en vernielen vaste nest- & rustplaats;
- Vanginrichting (Kastval / Vangkooi);
- Wegvangen & herplaatsen binnen territorium;
- Alleen door erkende bedrijven.

4.4.2.8. Ganzenbeheer in de bebouwde kom

- Ontheffing jaarrond gedurende het gehele etmaal inzetbaar;
- Ontheffing verstoren en vernielen nesten en eieren (Grauwe ganzen, Brandganzen en Kolganzen);
- Ontheffing doden Grauwe ganzen, Brandganzen en Kolganzen met geweer (hagel en kogel);
- Op of tot 100 meter van het perceel;
- Schemerontheffing (1 uur voor zonsopgang tot 1 uur na zonsondergang);
- Kan gecombineerd worden met ontheffing 'Terreinen kleiner dan 40 hectare' en/of de ontheffing 'Terreinen gelegen binnen de Bebouwde Kom in de zin der Wet'.

4.4.2.9. Ganzen op recreatieterreinen en zwemwateren

- Ontheffing jaarrond gedurende het gehele etmaal inzetbaar;
- Ontheffing verstoren en vernielen nesten en eieren (Grauwe ganzen, Brandganzen en Kolganzen);
- Ontheffing doden Grauwe ganzen, Brandganzen en Kolganzen met geweer (hagel en kogel);
- Middelen voor doden van dieren na vangst in een vanginrichting: dodelijke injectie door een dierenarts of een gas-, lucht- of veerdrukwapen met voldoende trefenergie voor het doden van dieren op korte afstand middels hersenschot (indien mogelijk in relatie tot de grootte van het dier), inzetbaar jaarrond gedurende het gehele etmaal binnen en buiten de bebouwde kom, afwijkend van de eisen van een bejaagbaar veld, het bezit van een jachtakte en de voorschriften ten aanzien van munitie;
- Alleen indien rapport van gezondheidsinstantie noodzaak aangeeft;
- Op of tot 100 meter van het perceel;
- Schemerontheffing (1 uur voor zonsopgang tot 1 uur na zonsondergang);
- Kan gecombineerd worden met ontheffing 'Terreinen kleiner dan 40 hectare' en/of de ontheffing 'Terreinen gelegen binnen de Bebouwde Kom in de zin der Wet'.

4.4.2.10. Ganzen op waterpartijen nabij auto(snel)wegen en rijkswegen

- Ontheffing verstoren en vernielen nesten en eieren (Grauwe ganzen, Brandganzen en Kolganzen) op waterpartijen binnen 100 meter van auto(snel)wegen en rijkswegen;
- Ontheffing doden met geweer (hagel en kogel) van Grauwe ganzen, Brandganzen en Kolganzen op waterpartijen binnen 100 meter van auto(snel)wegen en rijkswegen;
- Middelen voor doden van dieren na vangst in een vanginrichting: dodelijke injectie door een dierenarts of een gas-, lucht- of veerdrukwapen met voldoende trefenergie voor het doden van dieren op korte afstand middels hersenschot (indien mogelijk in relatie tot de grootte van het dier), inzetbaar jaarrond gedurende het gehele etmaal binnen en buiten de bebouwde kom, afwijkend van de eisen van een bejaagbaar veld, het bezit van een jachtakte en de voorschriften ten aanzien van munitie;
- Op of tot 100 meter van het perceel;
- Schemerontheffing (1 uur voor zonsopgang tot 1 uur na zonsondergang);
- Kan gecombineerd worden met ontheffing 'Terreinen kleiner dan 40 hectare' en/of de ontheffing 'Terreinen gelegen binnen de Bebouwde Kom in de zin der Wet'.

4.4.2.11. Roekenoverlast binnen de bebouwde kom

- Ontheffing jaarrond gedurende het gehele etmaal inzetbaar;
- Ontheffing voor verstoren leefomgeving en vernielen van vaste nest- en rustplaatsen van Roeken;
- Uitsluitend door te schrijven indien verplicht bij de aanvraag in te dienen Roekenbeschermingsplan (Plan van Aanpak) aan alle hiervoor door de gestelde eisen voldoet.

4.4.2.12. Vogels en luchthavenveiligheid

- Zodra het 'Faunabeheerplan Vogels Luchthavenveiligheid' is afgerond en ingediend, zullen daarin eventueel benodigde vrijstellingen, opdrachten en/of ontheffingen voor specifieke diersoorten worden aangevraagd.

4.4.2.13. Luchtdrukwapens algemeen

- Er wordt géén losse ontheffing tot inzet gas-, lucht- of veerdrukwapen met voldoende trefenergie en kaliber om dieren te doden gevraagd. Deze zal per diersoort of type ontheffing als in te zetten middel worden aangevraagd.

4.4.2.14. Luchtdrukwapen Bruine rat, Zwarte rat, Huismuis en Verwilderde rotsduif

- Ontheffing jaarrond gedurende het gehele etmaal inzetbaar;
- Binnen en buiten de bebouwde kom inzetbaar;
- Gas-, lucht- of veerdrukwapen met voldoende trefenergie voor het doden van dieren op korte afstand;
- Geluiddemper voor gas-, lucht- of veerdrukwapen, mits niet op andere wapens te gebruiken;
- Geen vereiste jachtakte of bejaagbaar veld;
- Afwijkend van de voorschriften ten aanzien van munitie;
- Kunstlicht / Laserpointer;
- Digitale richtkijker ('dual purpose' kijker die kan veranderen van dag- naar nachtkijker) / Nachtzichtapparatuur (o.a. warmte, restlicht, infrarood).

4.4.2.15. Vogels in gebouwen in relatie tot volksgezondheid

- Ontheffing jaarrond gedurende het gehele etmaal inzetbaar;
- Alleen door erkende bedrijven;
- Alle middelen in te zetten in gebouwen;
- Verjagingsmiddelen conform Handreiking Faunafonds / Preventie Kit BIJ12;
- Vanginstallaties (zoals Kastval en Vangkooi);
- Lokvogels (namaak en levend);
- Schepnet;
- Mistnet;
- Schietnet;
- Gas-, lucht- of veerdrukwapen met voldoende trefenergie voor het doden van dieren op korte afstand middels hersenschot (indien mogelijk in relatie tot de grootte van het dier), afwijkend van de eisen voor te gebruiken munitie;
- Geluiddemper voor gas-, lucht- of veerdrukwapen, mits niet op andere wapens te gebruiken;
- Geen vereiste jachtakte of bejaagbaar veld;
- Binnen en buiten de bebouwde kom inzetbaar;
- Kunstlicht / Laserpointer;
- Digitale richtkijker ('dual purpose' kijker die kan veranderen van dag- naar nachtkijker) / Nachtzichtapparatuur (o.a. warmte, restlicht, infrarood).

4.5. Bijlagen

- Bijlage 4-1 Werkwijze voor het doorschrijven van Ontheffing 2019-01 Bruine rat, Zwarte rat, Huismuis en Verwilderde rotsduif

Bijlage 4-1 *Werkwijze voor het doorschrijven van Ontheffing Bruine rat, Zwarte rat, Huismuis en Verwilderde rotsduif*

(Vastgesteld 18 februari 2020)

De Faunabeheereenheid Limburg gaat de ontheffing zowel voor de knaagdieren als de duiven geheel of gedeeltelijk alléén doorschrijven aan:

- Personen belast met ongediertebestrijding in dienst van een instantie (zoals een gemeente of waterschap);
- Beroepsmatige Plaagdierbestrijders (in bezit van relevante certificaten of opleidingen zoals jachtexamen of opleiding KAD);
- Jachtaktehouders (Jachtopleiding).

Hiermee is er een controleerbaar criterium voor het al dan niet toewijzen, en is geborgd dat er voldoende deskundigheid is om de zorgplicht te borgen.

Door deze ontheffing beschikbaar te stellen aan grotere groepen van personen (waardoor er indien nodig dus verspreid door geheel Limburg opgetreden zal kunnen worden) met een jachtopleiding, mensen in dienstbetrekking die met ongediertebestrijding belast zijn dan wel beroepsmatig hiermee bezig zijn is dit geborgd, daar deze personen in de regel een opleiding respectievelijk certificaten hebben die ter zake deskundigheid staven.

Ongetwijfeld zullen er ook andere individuen (particulieren) zijn dan die hierboven genoemd zijn die zeer deskundig zijn in het gebruik van het geweer, echter kan de FBE Limburg niet bij iedere individuele aanvrager die buiten de huidige doelgroep ligt toetsen of zij voldoende deskundig zijn, daarom hebben wij voor deze ontheffing een lijst gemaakt van groepen van personen waarbij dat in de regel al controleerbaar geborgd is.

5. Faunabeheerplan Jacht op wildsoorten

5.1. Inleiding

Het huidige 'Faunabeheerplan Jacht op wildsoorten' is opgesteld om te voldoen aan de eisen gesteld in de Wet natuurbescherming (Wnb). Onder de Flora- en faunawet vielen handelingen in het kader van de benuttingsjacht op een aantal wildsoorten in het jachtseizoen (verder te noemen jacht) buiten de verantwoordelijkheid van de Faunabeheereenheden. In de Wnb wordt aangegeven dat de jacht op wildsoorten een maatschappelijk verankering dient te hebben. Jacht dient gezien te worden in relatie met overige handelingen in het kader van beheer en schadebestrijding. Hiertoe zal in dit faunabeheerplan de relatie tussen de diverse handelingen worden beschreven.

5.2. Wettelijk kader

In de Wnb zijn vijf diersoorten aangewezen als soorten vallende onder de jacht op wildsoorten: Fazant, Wilde eend, Houtduif, Haas en Konijn (art. 3.20, lid 2 Wnb).¹⁵ Nu er sprake is van een landelijke wildsoortenlijst, geldt deze ook voor de provincie Limburg. In het huidige faunabeheerplan worden geen nadere voorschriften opgenomen, aangezien in de Wnb en uitvoeringsregelingen al is aangegeven onder welke voorwaarden de jacht op wildsoorten kan worden uitgeoefend. De Wnb en de uitvoeringsregelingen bevatten hiervoor ook geen grondslag.

Feitelijk betreft dit 'Faunabeheerplan Jacht op wildsoorten' een overkoepelende aanvulling op het Faunabeheerplan Limburg 2020-2026 (FBP 2020-2026). Diverse hoofdstukken van het FBP 2020-2026 bevatten de verplichting aan te leveren afschotcijfers en gegevens over de populatieomvang van wildsoorten op basis van schattingen, trends en - waar redelijkerwijs mogelijk - tellingen.

In de Wnb worden o.a. drie groepen handelingen gereguleerd welke een faunabeheerplan behoeven en waarvan de onderlinge relatie dient te worden omschreven in een faunabeheerplan (zie Natuurvisie Limburg):²⁰

1. **Jacht:** Benuttingsjacht op wildsoorten, waarvan door de plaatsing op de landelijke wildsoortenlijst is bepaald dat er sprake is van een gunstige staat van instandhouding. Bij een redelijke wildstand is duurzame benutting van wild mogelijk. De jachthouder is voorts wettelijk verplicht te zorgen voor een redelijke wildstand in zijn jachtveld en om schade, aangericht door wildsoorten, te voorkomen. Het recht van de jacht kan niet worden ingeperkt.

Onder *redelijke wildstand* in een gebied wordt in het kader van dit faunabeheerplan verstaan een stand waarbij:

- o De gunstige staat van instandhouding van de soort duurzaam wordt gehandhaafd;
 - o Er in of buiten het jachtseizoen zo min mogelijk kans is op schade veroorzaakt door wildsoorten aan erkende belangen;
 - o Zodra de duurzame stand in het geding komt, de jager gehouden is maatregelen te treffen opdat de stand verbeterd. Hierbij kan men denken aan biotoopverbeteringsprojecten op jachtveld of Wildbeheereenheid (WBE) niveau.²²⁻²⁵
2. **Populatiebeheer:** In dit kader mag alleen gehandeld worden op basis van een ontheffing, opdracht (voorheen aanwijzing) of vrijstelling als op voorhand aangetoond is dat dit noodzakelijk is vanwege de populatiegrootte, zoals beschreven in een faunabeheerplan.
 3. **Schade- en overlastbestrijding:** Hierbij kan op basis van een (landelijke of provinciale) vrijstelling worden gehandeld, ontheffing worden verleend of een opdracht worden gegeven (voorheen aanwijzing). Een en ander moet worden onderbouwd met een faunabeheerplan. Er zijn voor de betrokken soorten geen reële alternatieven beschikbaar in de vorm van effectieve middelen of methoden om de betrokken schade te voorkomen zonder overtreding van de verbodsbepalingen, bijvoorbeeld middelen voor het weghouden of verjagen van de betrokken vogels en andere dieren. Verjagen en weren is meestal bij alle vogels en zoogdieren toegestaan om belangrijke schade te voorkomen, mits de gunstige staat van instandhouding niet in het geding is.

In de Wijzigingsverordening Hoofdstuk 3 Natuur van de Omgevingsverordening Limburg 2014 (GC03) zijn regels gesteld aan het faunabeheerplan, deze dient tenminste te bevatten: ²¹

Artikel 3.6.3 Algemene eisen aan een faunabeheerplan

Het faunabeheerplan bevat ten minste de volgende gegevens:

- a. De omvang van het werkgebied van de faunabeheereenheid;
- b. Een kaart waarop de begrenzing van het werkgebied van de faunabeheereenheid is aangegeven;
- c. Kwantitatieve gegevens over de populatie van de diersoorten ten aanzien waarvan een duurzaam beheer en/of schadebestrijding en/of de uitoefening van de jacht wordt voorgesteld, met inbegrip van gegevens over de aanwezigheid van de populaties in het betrokken gebied gedurende het jaar, gebaseerd op trendtellingen, inventarisaties of onderbouwde schattingen;
- d. Een beschrijving van preventieve maatregelen die worden genomen om schade te voorkomen;
- e. Voor zover van toepassing op de betreffende diersoort, gegevens over het aantal dieren dat is gedood op grond van het voorafgaande faunabeheerplan, gespecificeerd per soort en per jaar.

Artikel 3.6.5 Eisen aan een faunabeheerplan inzake jacht

Het faunabeheerplan bevat inzake jacht ten minste de volgende gegevens:

- a. Een beschrijving van de maatregelen die de jachthouder kan nemen om de redelijke wildstand te handhaven of te bereiken;
- b. Een beschrijving van de maatschappelijke doelstellingen die met de jacht op de betreffende soort worden gediend.

Toelichting: Voor de jacht op de vijf wildsoorten (Haas, Konijn, Wilde eend, Fazant en Houtduif) geldt dat ook deze dient te worden uitgevoerd overeenkomstig het faunabeheerplan. Daarmee krijgen alle soorten in principe gelijkwaardige bescherming, met dien verstande dat bij wildsoorten het de jachthouder is die de redelijke wildstand bepaalt en tot stand brengt.

De redelijke wildstand in een jachtveld is in het kader van dit faunabeheerplan de stand waarbij de wildsoort geen of beperkte schade veroorzaakt, ook buiten het jachtseizoen, zonder dat de duurzame instandhouding van de soort in het gebied in het geding komt.

Het faunabeheerplan dient ook ten aanzien van de jacht te voldoen aan de in deze paragraaf te stellen regels; deze regels mogen echter niet tot een verregaande beperking van de mogelijkheden voor de jachthouder om gebruik te maken van het jachtrecht leiden. Het faunabeheerplan dient ten aanzien van de jacht een beschrijving van de maatschappelijke belangen die worden gediend met de bejaging van de diersoort te bevatten. Aangezien er voor de vijf wildsoorten enkel trendtellingen beschikbaar zijn, bevat het faunabeheerplan geen exacte aantallen maar een indicatieve en kwalitatieve aanduiding van de ontwikkeling van de stand. Het werken met gedetailleerde afschotplannen is voor de vijf wildsoorten niet aan de orde. Ook bij wildsoorten geldt dat schadepreventie kan worden ingezet om onnodig afschot te voorkomen; dit neemt echter niet weg dat het bereiken van de redelijke wildstand door de jachthouder het uitgangspunt is.

Op basis van de op grond van Artikel 3.13 van de Wnb verplicht door jagers te overleggen afschotgegevens en de op grond van Artikel 3.6.3 van Omgevingsverordening Limburg 2014 te verstrekken gegevens over bijvoorbeeld populatietrends, wordt in het faunabeheerplan richting gegeven aan de nodige inspanningen. De jachthouder moet, met inachtneming van het faunabeheerplan, bepalen wat in zijn jachtveld nodig is om een redelijke wildstand te handhaven. Uitgangspunt hierbij is dat de uitoefening van de jacht mede in dienst staat van schadebestrijding. Deze samenhang met schadebestrijding moet uit het faunabeheerplan blijken.

5.3. Gecoördineerd beheer

5.3.1. Meertrapsproces

De Wnb regelt dat het faunabeheerplan voor het werkgebied van een faunabeheereenheid voorziet in een samenhangende aanpak van de uitoefening van de jacht op jachtvelden, populatiebeheer en de schadebestrijding door grondgebruikers. Bij de jacht moet een redelijke wildstand worden gehandhaafd op grond waarvan er naast eventuele benutting ook schade beperkend moet worden gehandeld.

In het populatiebeheer is een schadebeperkende werking voorzien. In principe zal er, naast de handelingen van de jacht en het populatiebeheer, gebiedsgericht en schade gestuurd worden gehandeld.

Op WBE niveau (of op clusterniveau van WBE's) zal met alle in dat gebied relevante partijen worden besproken en afgestemd hoe het faunabeheer op basis van het faunabeheerplan het beste in de praktijk kan worden uitgevoerd.

Jacht op wildsoorten is hierbij een stap in een samenhangend meertrapsproces van gecoördineerde jacht, beheer en schadebestrijding:

1. Gedurende het jachtseizoen wordt van een jachthouder verwacht dat hij ervoor zorgt dat er gedurende het jachtseizoen naast een mogelijke benutting ook zo min mogelijk schade en overlast door wildsoorten te verwachten is in zijn eigen jachtveld, zowel in het jachtseizoen als daarbuiten, wel moet hierbij de redelijke wildstand behouden blijven;
2. Mocht of kon in een bepaald gebied de jacht niet op een dermate manier uitgeoefend worden dat tijdens of buiten het jachtseizoen dreigende schade of overlast door wildsoorten afdoende kon worden voorkómen, dan kan aanvullend op de jacht op wildsoorten voor sommige soorten (Houtduif, Konijn) op basis van de landelijke vrijstelling en een goedgekeurd faunabeheerplan worden beheerd;
3. Indien het andere dan de hierboven genoemde vrijgestelde soorten betreft kan de betreffende soort op basis van een landelijke of provinciale vrijstelling en een goedgekeurd faunabeheerplan worden beheerd;
4. Mocht er na inzet van hiervoor genoemde middelen nog steeds sprake zijn van (dreigende) schade of overlast door bepaalde diersoorten, dan is de inzet van ontheffingen op basis van het faunabeheerplan aan de orde;
5. Tenslotte kan er een opdracht (voorheen aanwijzing) worden gegeven door de provincie als voornoemde handelingen niet tot het gewenste resultaat leiden en als daartoe de noodzaak bestaat. Daarbij kunnen diverse middelen en methoden worden toegestaan aan specifieke personen en kan de toegang tot terreinen worden afgedwongen. Dit kan ook voor soorten als exoten en verwilderde dieren (die niet vallen onder het beschermende regime van de Wnb), maar waarvoor bijvoorbeeld het gebruik van het geweer pas is toegestaan als daartoe is aangewezen.

5.3.2. Wildlijstsoorten

In de Wnb zijn de zogeheten Wildlijstsoorten genoemd waarvan de gunstige staat niet in het geding is en waarbij benutting geen gevolgen heeft voor die gunstige staat. Het faunabeheerplan moet de jachthouder de ruimte bieden om invulling te geven aan diens verplichting om een redelijke wildstand op zijn jachtveld te handhaven of te bereiken. Onder 'redelijke wildstand' wordt een stand verstaan waarbij de gunstige staat van instandhouding niet in het geding komt, er zo min mogelijk schade optreedt - indien mogelijk gezien het moeten behouden van een redelijke wildstand - aan diverse belangen (bijvoorbeeld gewasschades in de landbouw) en er sprake is van een duurzame benutting.

In het Faunabeheerplan Limburg 2020-2026 is een hoofdstuk opgenomen voor de volgende diersoorten die op de wildsoortenlijst zijn geplaatst in de Wnb:

- Hfdst. 7.4 - Houtduif;
- Hfdst. 7.9 - Wilde Eend;
- Hfdst. 7.10 - Fazant;
- Hfdst. 7.18 - Haas;
- Hfdst. 7.19 - Konijn.

Per diersoort staan hierin voor zover in redelijkheid mogelijk en van toepassing is o.a. de aantallen gedode dieren, de trendtellingen en de overige handelingen in het kader van het eventuele overige beheer en schadebestrijding vermeld, conform hetgeen hierover in de Omgevingsverordening is gevraagd.²¹

Bij beheer en schadebestrijding moet worden aangegeven hoe groot de populaties zijn en welke wettelijk erkende belangen geschaad kunnen worden indien die populaties niet in omvang worden beperkt of als er geen schade bestreden gaat worden. Dat is bij de wildsoorten niet zo. Daarbij gaat de Wnb ervan uit dat de populatie groot genoeg is en dat daarop kan worden gejaagd zonder dat dit meteen een groot effect op de populatie heeft. Op de huidige wildsoortenlijst zijn alleen soorten opgenomen “*die mede om reden van benutting worden bejaagd en die bovendien algemeen voorkomen en bejaging verdragen*”.

Van de aangewezen wildsoorten is bekend dat de gunstige staat van instandhouding ervan niet in het geding is en dat benutting door middel van jacht geen gevolgen heeft voor hun staat van instandhouding. Bovendien zal een jachthouder nooit zijn veld 'leegschieten'. Niet alleen zou dit een overtreding van de Wnb zijn, maar een jager gaat in de regel een langdurige verplichting aan (jachthuur of eigendom grond) opdat hij langdurig duurzaam kan oogsten uit zijn veld.

5.3.3. Toegestane middelen en methoden

Voor alle handelingen in het kader van de jacht op wildsoorten geldt dat uitsluitend de wettelijk toegestane middelen en methoden mogen worden ingezet.

Voor Vogels (Houtduif, Wilde Eend, Fazant) zijn dat de met name in de Wnb genoemde middelen die op basis van de Vogelrichtlijn bij de jacht op wildsoorten mogen worden ingezet:

- Geweren;
- Honden, niet zijnde lange honden;
- Aantoonbaar gefokte Haviken en Slechtvalken;
- Eendenkooien;
- Lokeenden of Lokduiven, mits niet blind of verminkt;
- Schermen.

Voor Habitatrichtlijnsoorten geldt dat op basis van de landelijke vrijstelling de middelen en methoden zoals genoemd bij vogels mogen worden toegepast, en dat zij in ieder geval niet zonder provinciale ontheffing of vrijstelling gevangen en/of gedood mogen worden met niet-selectieve middelen. Er zijn momenteel echter géén Habitatrichtlijnsoorten als wildsoort aangewezen.

Voor Overige diersoorten (Haas, Konijn) geldt dat op basis van een vrijstelling de volgende middelen en methoden mogen worden toegepast.

- Geweren;
- Honden, niet zijnde lange honden;
- Gefokte Haviken en Slechtvalken;
- Fretten;
- Buidels;
- Schermen.

Additioneel zijn middelen toegestaan welke op zich niet als middel tot bemachtigen en/of doden worden beschouwd. Voorbeelden hiervan zijn zaken als lokfluiten en imitatie-lokvoegels, hutjes en camouflage-middelen (om een effectief beheer mogelijk te maken) en kunstmatige verhogingen die worden gebruikt in relatie tot de veiligheid: alle vormen van verplaatsbare of vaste hoogzitten.

5.4. Maatschappelijke inbedding

Maatschappelijke relevantie van de jacht op wildsoorten is onder andere gelegen in het onvervreembare recht tot het mogen benutten van wildsoorten op eigen gronden of, als het jachtrecht door de eigenaar is verhuurd, op die gronden waarvan het jachtrecht is gehuurd. Er is maatschappelijk gezien een grote vraag naar wild voor consumptie.

Met het opstellen van het 'Faunabeheerplan Jacht op wildsoorten' wordt voldaan aan de wettelijke eis dat er ten aanzien van de jacht op wildsoorten een faunabeheerplan moet worden opgesteld, zodat ook het recht tot de jacht op de wildsoorten kan worden uitgeoefend volgens het faunabeheerplan.

Als ander maatschappelijk belang kan de rol van de jacht op wildsoorten in het kader van preventie en beperking van schade worden genoemd. Bij de uitoefening van de jacht komen benutting en schadebestrijding als maatschappelijke taak samen. Door het verlagen van de stand kan o.a. overlast en/of schade aan gewassen, sportvelden, industrieterreinen, begraafplaatsen en dijklichamen worden beperkt dan wel voorkomen. Hiernaast kan een grondgebruiker altijd werende middelen inzetten om eventuele schade te beperken.¹²

Tenslotte wordt ook een belangrijke maatschappelijke taak ten aanzien van de instandhouding van de stand van wildsoorten uitgevoerd. De jachthouder dient weliswaar zelf, met inachtneming van het onderdeel van het faunabeheerplan met betrekking tot de wildsoorten, te bepalen wat in zijn jachtveld nodig is om een redelijke wildstand te handhaven, maar hij is daarvoor wettelijk verplicht zorg te dragen (art 3.20, lid 3 Wnb) en kan daarop worden aangesproken. Dit betekent dat zodra de duurzame stand in het geding komt, de jager gehouden is maatregelen te treffen opdat de stand verbeterd. Hierbij kan men denken aan biotoopverbeteringsprojecten op jachtveld of WBE niveau.²²⁻²⁵

5.5. De jachthouder

De jachthouder kent zijn jachtveld en kan daarom inschatten wat er, gegeven de aanwezige populaties van dieren in zijn veld, nodig is aan afschot om een redelijke wildstand te handhaven. Dat is in het eigenbelang van de jachthouder, omdat bij overmatig afschot het voortbestaan van de wildpopulaties in zijn veld in gevaar komt en omdat hij bij te weinig afschot mogelijk aansprakelijk is voor de schade die wildsoorten in zijn jachtveld bij anderen aanricht. De in de Wnb opgenomen verplichting om bij de uitoefening van de jacht overeenkomstig het faunabeheerplan te handelen, waarborgt dat de jachtinspanningen van de jachthouder op zijn jachtveld zijn afgestemd op andere inspanningen in het werkgebied van de Faunabeheereenheid Limburg (FBE Limburg), te weten de uitoefening van de jacht op andere jachtvelden, het populatiebeheer en de schadebestrijding door grondgebruikers.

Er moet door de jachthouder verplicht informatie worden aangeleverd over de wildstand (eventueel via de overkoepelende WBE). Voor de jachthouder betreft dat de verplichting om te rapporteren over afschot van wildsoorten achteraf (binnen 1 maand na afloop van het jachtseizoen voor die soort), de deelname aan de nu ook al uitgevoerde tellingen, inventarisaties en/of schattingen van de wildsoorten en het aanleveren van gegevens o.a. ten behoeve van het opstellen en de uitvoering van faunabeheerplannen.

In de veel gevallen is de jachthouder degene die jaagt én tevens uitvoering geeft aan beheer en schadebestrijding. De samenhangende aanpak van jacht, beheer en schadebestrijding is daarmee deels ook geborgd.

In enkele gevallen is de uitvoerder van de schadebestrijding niet de jachthouder: het staat de grondgebruiker immers vrij om ook aan anderen dan degene waaraan de jachtrechten voor de jacht op wildsoorten zijn verhuurd toestemming te geven zijn schade te bestrijden. Goede lokale afstemming tussen alle optredende partijen is dan noodzakelijk.

5.6. Naleving van het plan

Dit plan stelt o.a. eisen aan hoe men uitvoering dient te geven aan dit faunabeheerplan. Hieronder is ook de wijze begrepen waarop deelname aan tellingen en registratie van afschot dient plaats te vinden. In het controleren van de naleving van dit plan hebben meerdere partijen een rol. Primair gaat het dan om een corrigerende werking tussen jagers en/of grondgebruikers/ grondeigenaren onderling. Indien er misbruik is te vrezen van de bevoegdheid tot jagen of er grond is om aan te nemen dat de jager nalatig zal zijn te doen wat een goed jager betaamt bij de uitoefening van de jacht, beheer en/of schadebestrijding op basis van dit faunabeheerplan zou de Korpschef van de politie een aanvraag tot het verkrijgen van een jachtakte kunnen weigeren (art. 3.28, lid 3 Wnb) of de jachtakte kunnen intrekken.

Indien nodig kan voor verdergaand corrigerend optreden worden teruggevallen op de Statuten en het Huishoudelijk Reglement van de WBE's en in het verlengde daarvan de landelijk ontwikkelde stichting voor geschillenbeslechting met een eventuele adviesrol voor de FBE Limburg.

Als houder van het goedgekeurde faunabeheerplan draagt de FBE Limburg een verantwoordelijkheid voor het naleven van de voorschriften van de op basis van het faunabeheerplan verstrekte provinciale ontheffingen. Hierbij kan een beroep worden gedaan op gepast nader optreden in WBE verband, of kan een machtiging (zijnde de doorgeschreven toestemming tot ontheffinggebruik) worden ingetrokken.

5.7. Jacht in Natura 2000-gebieden

In het vigerende Faunabeheerplan Limburg 2020-2026 is opgenomen dat jacht, beheer en schadebestrijding worden beschouwd als bestaand gebruik in Natura 2000-gebieden, mits ze niet een wezenlijke en permanente verstorende invloed hebben op de specifieke natuurdoelen van het betreffende gebied.

De afweging over de toelaatbaarheid van de jacht, beheer en schadebestrijding in een Natura 2000-gebied kan het beste op beheerplanniveau worden gemaakt. Het is in het algemeen aan de eigenaar (of diegene aan wie hij de toestemming tot handelen middels een grondgebruikersverklaring heeft doorgeschreven) van het Natura 2000-gebied om te bepalen of er op zijn grond sprake zal zijn van jacht, beheer en schadebestrijding, of het nu gaat om een Natura 2000-gebied of niet. De afweging over de toelaatbaarheid van jacht, beheer en schadebestrijding in Natura 2000-gebieden moet worden gemaakt in het licht van de specifieke te beschermen natuurwaarden en te realiseren instandhoudingsdoelstellingen in het desbetreffende gebied. Wanneer de grondgebruiker van het gebied ervoor kiest jacht, beheer en schadebestrijding toe te staan, zal de uitoefening van de jacht, beheer en schadebestrijding dienen te voldoen aan de regels ter bescherming van het Natura 2000-gebied. Voor mogelijke significante verstoringen is een vergunning vereist van Gedeputeerde Staten of dient overeenkomstig de vrijstellingsvoorwaarden in het door Gedeputeerde Staten vastgestelde beheerplan te worden gehandeld.

5.8. Conclusie

In dit faunabeheerplan is de in de Wet natuurbescherming aangegeven maatschappelijk verankering van de jacht op wildsoorten gegeven en is de relatie met handelingen in het kader van jacht, beheer en schadebestrijding omschreven.

Voor gedetailleerdere gegevens per diersoort (zoals schatting aantallen en historische afschotcijfers) wordt verwezen naar de diersoort specifieke hoofdstukken in het Faunabeheerplan Limburg 2020-2026.

5.9. Referenties

12. BIJ12 (2020) Faunaschade PreventieKit (FPK). Geraadpleegd op 25 februari 2020 van <https://www.bij12.nl/onderwerpen/faunazaken/faunaschade-preventiekit-fpk/>.
15. Staatssecretaris Economische Zaken & Minister van Veiligheid en Justitie (2016) Wet van 16 december 2015, houdende regels ter bescherming van de natuur (Wet natuurbescherming). Staatsblad, 34.
20. Provincie Limburg (2017) Natuurvisie Limburg 2016. Maastricht. p. 109.
21. Provinciale Staten (2014) Omgevingsverordening Limburg 2014 - Geconsolideerde Versie (GC06). p. 155.
22. WBE Susteren/Graetheide (2020) Biotoopverbetering. Geraadpleegd op 20 februari 2020 van <https://wbesusterengraetheide.nl/wildbeheereenheid-susterengraetheide/biotoopverbetering/>.
23. Koorevaar, J. (2016) Een betere biotoop begint bij jezelf. *De Jager*, 10: 18-19.
24. Geurts, P. (2015) Biotoopgids. Valkenburg Lb: Stichting Biotoopbeheer. p. 124.
25. van Paassen, A., Schrieken, N. & et al. (2000) Handboek Agrarisch Natuurbeheer. Landschapsbeheer Nederland. p. 177.

6. Faunabeheerplan Vrijstellingen

6.1. Inleiding

Het Faunabeheerplan Vrijstellingen Limburg is opgesteld om te voldoen aan de eisen gesteld in de Wet natuurbescherming (Wnb).

Onder de Flora- en faunawet vielen handelingen in het kader van schadebestrijding op basis van landelijke vrijstellingen buiten de verantwoordelijkheid van de Faunabeheereenheden. In de Wnb wordt nu echter aangegeven dat alle handelingen op basis van een landelijke dan wel provinciale vrijstelling een maatschappelijk verankering dienen te hebben. De vrijstelling dient gezien te worden in relatie met overige handelingen in het kader van jacht, beheer en schadebestrijding. Hiertoe zal in dit faunabeheerplan de relatie tussen de diverse handelingen worden beschreven.

Handelen op basis van een vrijstelling is vanuit de Vogelrichtlijn alleen toegestaan indien de soort op niveau wordt gehouden. Voor soorten vallend onder de Habitatrichtlijn geldt dat ingrijpen op basis van een vrijstelling alleen is toegestaan als de gunstige staat van instandhouding niet in het geding komt. Op basis van vermeld onderzoeksrapport wordt wat dat betreft in het onderhavige faunabeheerplan van het volgende uitgegaan:

“Daarbij is wel de vraag wat een populatie is, omdat dit bepaalt op welk schaalniveau de gunstige staat van instandhouding voor HR-soorten moet worden gegarandeerd. Vanuit de ecologie is het verdedigbaar om hierbij uit te gaan van de netwerkpopulatie. Voor andere soorten (vanuit nationaal oogpunt beschermde soorten) wordt de vrijstelling getoetst op het effect op de landelijke staat van instandhouding; hiervoor geldt dus dat de soort landelijk niet in zijn voortbestaan wordt bedreigd of dit gevaar loopt.”²⁶

6.2. Wettelijk kader

Er zijn zes diersoorten in artikel 3.1 van het Besluit natuurbescherming (Bnb) aangewezen als vallend onder de landelijke vrijstelling: Canadese gans, Houtduif, Kauw, Konijn, Vos en Zwarte kraai. In de toelichting bij het Bnb is de onderbouwing opgenomen. In de Regeling natuurbescherming (Rnb) is ten aanzien van deze soorten een vrijstelling opgenomen. Nu er sprake is van een landelijke vrijstelling, geldt deze ook voor de provincie Limburg voor de genoemde zes diersoorten.

In de Wijzigingsverordening Hoofdstuk 3 Natuur van de Omgevingsverordening Limburg 2014 (GC03) is ten aanzien van de provinciale vrijstellingen het volgende opgenomen: ²¹

“Paragraaf 3.8 Vrijstellingen beschermde diersoorten

Artikel 3.8.1 Vrijstelling bestrijding schadeveroorzakende dieren

1. Als soorten als bedoeld in artikel 3.15, derde lid, van de Wet natuurbescherming worden aangewezen de soorten genoemd in bijlage I van deze paragraaf.
2. In afwijking van de verboden in artikel 3.10, eerste lid, van de Wet natuurbescherming is het de grondgebruiker toegestaan om de in bijlage I van deze paragraaf aangewezen soorten opzettelijk te doden, te vangen, en hun vaste voortplantingsplaatsen of rustplaatsen opzettelijk te beschadigen of te vernielen op de door hem gebruikte gronden, dan wel in of aan door hem gebruikte opstallen, ter voorkoming van in het lopende of daarop volgende jaar dreigende schade op deze gronden, in of aan deze opstallen, of in het omliggende gebied.
3. De in het tweede lid genoemde vrijstellingen worden verleend ter voorkoming van ernstige schade aan met name de gewassen, veehouderijen, bossen, visgronden, wateren of andere vormen van eigendom.
4. Uitvoering van de in het tweede lid bedoelde handelingen vindt plaats overeenkomstig het door Gedeputeerde Staten op grond van artikel 3.12, zevende lid, van de Wet natuurbescherming goedgekeurde faunabeheerplan.
5. Aan de vrijstellingen zijn de volgende beperkingen en voorschriften verbonden:
 - a. De vrijstellingen gelden enkel voor het gebruik van de in bijlage I bij de betreffende soort genoemde middelen en onder de hierin genoemde voorschriften en beperkingen;

- b. Indien de grondgebruiker in overeenstemming met artikel 3.15, zevende lid, van de Wet natuurbescherming de vrijstelling door een ander laat uitoefenen, dient die persoon gedurende die uitoefening de door de grondgebruiker afgegeven schriftelijke en gedagtekende toestemming bij zich te dragen en op eerste vordering van een daartoe bevoegde ambtenaar ter inzage te geven.
6. Gedeputeerde Staten kunnen de werking van dit artikel geheel of gedeeltelijk opschorten indien bijzondere weersomstandigheden hier naar hun oordeel aanleiding toe geven.

Artikel 3.8.2 Vrijstelling bestrijding overlast door dieren binnen bebouwde kom door gemeenten

1. Als soorten als bedoeld in artikel 3.16, derde lid, van de Wet natuurbescherming worden aangewezen de soorten genoemd in bijlage II bij deze paragraaf.
2. In afwijking van de verboden in artikel 3.10, eerste lid, van de Wet natuurbescherming is het aan gemeenten toegestaan om van de in bijlage II aangewezen soorten ten behoeve van het bestrijden van overlast de vaste voortplantingsplaatsen of rustplaatsen opzettelijk te beschadigen of te vernielen binnen de bebouwde kom der gemeenten.
3. Gemeenten kunnen de overlastbestrijding bedoeld in het tweede lid laten uitvoeren door eigen medewerkers of laten uitvoeren door anderen.
4. De in het eerste lid genoemde vrijstellingen gelden enkel onder de in bijlage II genoemde voorschriften en beperkingen.

Bijlage I bij paragraaf 3.8: Bestrijding schadeveroorzakende dieren

- o Veldmuis
- o Molmuis

Voorschriften:

1. Het doden van Veldmuizen en Molmuizen vindt plaats met behulp van klemmen of met een Rodenator.
2. Het gebruik van klemmen die niet direct dodelijk zijn, zoals pootklemmen, is niet toegestaan.
3. Het opstellen van klemmen gebeurt zodanig dat de vangst van andere beschermde diersoorten zoveel mogelijk wordt voorkomen.

Bijlage II bij paragraaf 3.8: Bestrijding overlast door dieren binnen bebouwde kom door gemeenten

- o Steenmarter

Voorschriften:

1. De overlastbestrijding dient te worden uitgevoerd door personen die met goed gevolg de cursus Steenmarter van het Kennis en adviescentrum dierplagen hebben gevolgd of zijn aangesloten bij het netwerk steenmarteroverlast van Stichting IKL.
2. Voor het verstoren van verblijfplaatsen mag gebruik worden gemaakt van werende middelen zoals geurstoffen of ultrasoon geluid.
3. De gebruiker van de vrijstelling dient zich ervan te vergewissen dat bij het afsluiten van de toegang van Steenmarters in gebouwen er geen Steenmarters worden opgesloten in het gebouw.”

Aangezien in de Wnb, uitvoeringsregelingen en Omgevingsverordening Limburg al is aangegeven onder welke voorwaarden de landelijke respectievelijk provinciale vrijstelling uitgeoefend kan worden, zullen er daartoe in dit Faunabeheerplan Vrijstellingen geen nadere voorschriften worden opgenomen. De Wnb en de uitvoeringsregelingen bevatten hiervoor ook geen grondslag.

In de toelichting bij het Bnb is voorts aangegeven hoe een grondgebruiker gebruik kan maken van de vrijstelling, alsmede dat áls er een vrijstelling wordt verleend, dat er dan impliciet géén andere bevredigende oplossing bestaat:

"De betrokken bepalingen staan afwijkingen uitsluitend toe als is voldaan aan de volgende cumulatieve voorwaarden: er bestaat geen andere bevredigende oplossing, de afwijking is gerechtvaardigd op grond van één van de in de betrokken bepalingen genoemde belangen, én de afwijking leidt niet tot een verslechtering van de staat van de betrokken vogelsoort, respectievelijk – als sprake is van een andere diersoort dan een vogelsoort – doet geen afbreuk aan het streven de populaties van de betrokken soort in hun natuurlijke verspreidingsgebied in een gunstige staat van instandhouding te laten voortbestaan.

De grondgebruiker kan net als onder de Flora- en faunawet worden vrijgesteld van de verboden van de beschermingsregimes, neergelegd in de paragrafen 3.1, 3.2 en 3.3 van het wetsvoorstel, met het oog op de bestrijding van schadelijke dieren op zijn grond en in of aan zijn opstallen. Schadebestrijding is aan de orde ingeval preventieve maatregelen onvoldoende soelaas bieden en jacht niet mogelijk is, bijvoorbeeld bij vogelsoorten waarop de Vogelrichtlijn geen jacht toestaat of als het noodzakelijk is om deze buiten de jachtseizoenen te bestrijden. Op grond van het voorgestelde tweede tot en met vierde lid van artikel 3.14 geldt de vrijstelling voor de grondgebruiker ten behoeve van bestrijding van schadelijke dieren op door hem gebruikte grond of in of aan door hem gebruikte opstallen. De schade waarvoor vrijstelling kan worden verleend is daarbij beperkt tot schade die door de schadelijke dieren binnen bepaalde geografische grenzen wordt veroorzaakt, namelijk schade op de gronden en aan de opstallen van de gebruiker en in de directe omgeving; het gaat dan om gronden binnen de grenzen van het werkgebied van de wildbeheereenheid waarin zij zijn gelegen en in voorkomend geval de grenzen van het werkgebied van een andere wildbeheereenheid die onmiddellijk grenst aan de betrokken gronden. Het gaat bovendien om schade die binnen een afzienbare termijn dreigt op te treden, namelijk in het huidige en volgende jaar".

Feitelijk betreft dit 'Faunabeheerplan Vrijstellingen' een aanvulling op andere hoofdstukken van het Faunabeheerplan Limburg 2020-2026. Diverse hoofdstukken in het Faunabeheerplan Limburg 2020-2026 bevatten per relevante diersoort de met ingang van de Wnb verplicht aan te leveren afschotcijfers en gegevens over de populatieomvang van diverse soorten van de landelijke vrijstellingslijst, op basis van schattingen, trends en - waar redelijkerwijs mogelijk - tellingen.

In de Wnb worden o.a. drie groepen handelingen gereguleerd welke een Faunabeheerplan behoeven, en waarvan de onderlinge relatie dient te worden omschreven in een faunabeheerplan (zie Natuurvisie Limburg):²⁰

1. **Jacht:** Benuttingsjacht op wildsoorten, waarvan door de plaatsing op de landelijke wildsoortenlijst is bepaald dat er over het algemeen een redelijke wildstand van is. De jachthouder is voorts wettelijk verplicht te zorgen voor een redelijke wildstand in zijn jachtveld, en om schade, aangericht door wildsoorten, te voorkomen.

Onder *redelijke wildstand* in een gebied wordt in het kader van dit faunabeheerplan verstaan een dergelijke stand dat:

- o De gunstige staat van instandhouding van de soort duurzaam wordt gehandhaafd;
 - o Er in of buiten het jachtseizoen zo min mogelijk kans is op schade veroorzaakt door wildsoorten aan erkende belangen;
 - o Zodra de duurzame stand in het geding komt, de jager gehouden is maatregelen te treffen opdat de stand verbeterd. Hierbij kan men denken aan biotoopverbeteringsprojecten op jachtveld of Wildbeheereenheid (WBE) niveau.²²⁻²⁵
2. **Populatiebeheer:** In dit kader mag alleen gehandeld worden op basis van een ontheffing, opdracht (voorheen aanwijzing) of vrijstelling als op voorhand aangetoond is dat dit noodzakelijk is vanwege de populatiegrootte, zoals beschreven in een faunabeheerplan.
 3. **Schade- en overlastbestrijding:** Een grondgebruiker kan altijd werende middelen inzetten om eventuele schade te beperken. Voorbeelden zijn beschikbaar op de website van BIJ12.¹² Daarnaast kan op basis van een (landelijke of provinciale) vrijstelling worden gehandeld, aanvullend een ontheffing worden verleend of een opdracht worden gegeven (voorheen aanwijzing).

Een en ander moet worden onderbouwd met een faunabeheerplan. Er zijn voor de betrokken soorten geen reële alternatieven beschikbaar, dan wel kan de inzet hiervan niet in redelijkheid (meer) worden verlangd.

Daar moet men denken aan zaken als effectieve middelen of methoden om de betrokken schade te voorkomen zonder overtreding van de verbodsbepalingen, bijvoorbeeld middelen voor het weghouden of verjagen van de betrokken vogels en andere dieren. Verjagen en weren is meestal bij alle vogels en zoogdieren toegestaan om belangrijke schade te voorkomen, mits de gunstige staat van instandhouding niet in het geding is. Een Provinciale Vrijstelling voor overlastbestrijding kan alleen worden verleend als de in de Wnb genoemde belangen in het geding zijn. Voor vogels zijn dat: de volksgezondheid, openbare veiligheid en de veiligheid van het luchtverkeer.

Voor specifiek genoemde andere diersoorten van Europees belang (Habitatrichtlijnsoorten zoals Bever, Lynx, Wolf of Otter) zijn dat: de volksgezondheid, openbare veiligheid of een andere dwingende reden van groot openbaar belang. Ten aanzien van vogelsoorten die in steden vervuiling en lawaai veroorzaken mag van het beschermingsregime worden afgeweken. Voor overige diersoorten (zoals Vos of Konijn) is er in principe bij iedere vorm van schade of overlast een vrijstelling mogelijk.

In de Wijzigingsverordening Hoofdstuk 3 Natuur van de Omgevingsverordening Limburg 2014 (GC03) worden regels gesteld aan het faunabeheerplan, deze dient tenminste te bevatten: ²¹

Artikel 3.6.3 Algemene eisen aan een faunabeheerplan

Het faunabeheerplan bevat ten minste de volgende gegevens:

- a. De omvang van het werkgebied van de faunabeheereenheid;*
- b. Een kaart waarop de begrenzing van het werkgebied van de faunabeheereenheid is aangegeven;*
- c. Kwantitatieve gegevens over de populatie van de diersoorten ten aanzien waarvan een duurzaam beheer en/of schadebestrijding en/of de uitoefening van de jacht wordt voorgesteld, met inbegrip van gegevens over de aanwezigheid van de populaties in het betrokken gebied gedurende het jaar, gebaseerd op trendtellingen, inventarisaties of onderbouwde schattingen;*
- d. Een beschrijving van preventieve maatregelen die worden genomen om schade te voorkomen;*
- e. Voor zover van toepassing op de betreffende diersoort, gegevens over het aantal dieren dat is gedood op grond van het voorafgaande faunabeheerplan, gespecificeerd per soort en per jaar.*

Artikel 3.6.4 Eisen aan een faunabeheerplan inzake populatiebeheer en schadebestrijding

Het faunabeheerplan bevat inzake populatiebeheer en schadebestrijding ten minste de volgende gegevens:

- a. Een onderbouwing van de noodzaak van een duurzaam beheer en schadebestrijding, waaronder een onderbouwde verwachting van de belangen als bedoeld in artikel 3.3, vierde lid, onderdeel b, onder 1° tot en met 4°, artikel 3.8, vijfde lid, onderdeel b, onder 1° tot en met 3°, en artikel 3.10, tweede lid, onderdeel b tot en met h, van de Wet natuurbescherming die zouden worden geschaad indien niet tot beheer zou worden overgegaan;*
- b. Een beschrijving van de mate waarin de in onderdeel a bedoelde belangen in de 6 jaren voorafgaand aan het ter goedkeuring indienen van het faunabeheerplan zijn geschaad, inclusief de getroffen beheermaatregelen, waaronder het naar soort onderscheiden aantal gedode dieren;*
- c. De gewenste stand van de diersoorten waarvoor populatiebeheer geldt, gerelateerd aan de op grond van artikel 3.6.3 verzamelde populatiegegevens;*
- d. Per diersoort een beschrijving van de aard, omvang en noodzaak van de handelingen die zullen worden verricht om de gewenste stand, bedoeld in onderdeel c, te bereiken of om schade te voorkomen;*

- e. *Per diersoort en gewas een beschrijving van de handelingen die in de periode, bedoeld in onderdeel b, zijn verricht om het schaden van de in onderdeel a bedoelde belangen te voorkomen, alsmede, voor zover daarover redelijkerwijs gegevens beschikbaar zijn, een beschrijving van de effectiviteit van die handelingen;*
- f. *Voor zover het plan betrekking heeft op het beheer van edelherten, damherten, reeën of wilde zwijnen, een beschrijving van het voedselaanbod, de relatie tussen dit voedselaanbod en de grootte van de populatie van de betrokken dieren evenals de mogelijkheden van uitwisseling met aangrenzende gebieden;*
- g. *Een beschrijving van de plaatsen in het werkgebied van de faunabeheereenheid waar en de perioden in het jaar waarin de in onderdeel e bedoelde handelingen zullen plaatsvinden;*
- h. *Voor zover daarover kwantitatieve gegevens beschikbaar zijn, een onderbouwde inschatting van de verwachte effectiviteit van de in onderdeel e bedoelde handelingen;*
- i. *Een beschrijving van de wijze waarop de effectiviteit van de voorgenomen handelingen zal worden bepaald.*

6.3. Gecoördineerd beheer

6.3.1. Meertrapsproces

De Wnb regelt dat het faunabeheerplan voor het werkgebied van een faunabeheereenheid voorziet in een samenhangende aanpak van de uitoefening van de jacht op jachtvelden, populatiebeheer en de schadebestrijding door grondgebruikers. Bij de jacht moet een redelijke wildstand worden gehandhaafd op grond waarvan er naast eventuele benutting ook schade beperkend moet worden gehandeld. In het populatiebeheer is een schadebeperkende werking voorzien. In principe zal er, naast de handelingen van de jacht en het populatiebeheer, gebiedsgericht en schade gestuurd worden gehandeld.

Op WBE niveau (of op cluster van WBE's niveau) zal met alle in dat gebied relevante partijen besproken en afgestemd worden hoe het faunabeheer op basis van het faunabeheerplan het beste in de praktijk kan worden uitgevoerd.

Bij het gebruikmaken van de vrijstelling zal gewerkt worden volgens een samenhangend meertrapsproces van gecoördineerde jacht, beheer en schadebestrijding:

1. Gedurende het jachtseizoen wordt van een jachthouder verwacht dat hij ervoor zorgt dat er gedurende het jachtseizoen naast een mogelijke benutting zo min mogelijk schade en overlast door wildsoorten te verwachten is in zijn eigen jachtveld, zowel in het jachtseizoen als daarbuiten, wel moet hierbij de redelijke wildstand behouden blijven;
2. Mocht of kon in een bepaald gebied de jacht niet op een dermate manier uitgeoefend worden dat tijdens of buiten het jachtseizoen dreigende schade of overlast door wildsoorten afdoende kon worden voorkómen, dan kan aanvullend op de jacht op wildsoorten voor sommige soorten (Houtduif, Konijn) op basis van de landelijke vrijstelling op basis van een goedgekeurd faunabeheerplan beheerd worden;
3. Indien het andere dan de hierboven genoemde vrijgestelde soorten betreft kan de betreffende soort op basis van een landelijke dan wel provinciale vrijstelling op basis van een goedgekeurd faunabeheerplan beheerd worden;
4. Mocht er na inzet van hiervoor genoemde middelen nog steeds sprake zijn van (dreigende) schade of overlast door bepaalde diersoorten, dan is de inzet van ontheffingen op basis van een faunabeheerplan aan de orde;
5. Tenslotte kan er een opdracht (voorheen aanwijzing) worden gegeven door de provincie als voorgenoemde handelingen niet tot het gewenste resultaat leiden en als daartoe noodzaak bestaat. Daarbij kunnen diverse middelen en methoden worden toegestaan aan specifieke personen en kan de toegang tot terreinen worden afgedwongen. Dit kan ook voor soorten als exoten en verwilderde dieren (die niet vallen onder het beschermende regime van de Wnb), maar waarvoor bijvoorbeeld het gebruik van het geweer pas is toegestaan als daartoe is aangewezen.

6.3.2. Vrijgestelde verboden op basis van landelijke vrijstelling

In de Wnb (art. 3.15, lid 1) is voorzien dat sommige soorten landelijk vrijgesteld worden bij Besluit voor wat betreft een aantal verboden voor grondgebruikers in verband met de bestrijding van schade.

Voor aangewezen soorten (zie § 6.3.3) in de hieronder genoemde categorieën wordt vrijstelling verleend voor de volgende verboden:

- Vogels: opzettelijk doden of vangen, opzettelijk nesten, rustplaatsen en eieren vernielen of beschadigen of nesten weg te nemen, eieren rapen en onder zich hebben, dieren opzettelijk te storen;
- Habitatrichtlijnsoorten: opzettelijk doden of vangen, dieren opzettelijk te verstoren, opzettelijk eieren in de natuur vernielen of rapen, voortplantings- of rustplaatsen beschadigen of vernielen, onder zich hebben en vervoeren;
- Overige diersoorten: opzettelijk doden of vangen, vaste voortplantings- of rustplaatsen opzettelijk beschadigen of vernielen.

6.3.3. Landelijk vrijgestelde soorten

Het betreft soorten die in het gehele land schade aanrichten en die niet in hun voortbestaan worden bedreigd of dat gevaar lopen. De toetsing óf een soort vrijstelling kan verdragen is bij de vrijstelling al gedaan (artikel 3.1 Bnb):

- *Canadese gans (Grote Canadese gans en Kleine Canadese gans)*;
- *Houtduif*;
- *Kauw*;
- *Konijn*;
- *Vos*;
- *Zwarte kraai*.

6.3.4. Toegestane middelen en methoden landelijke vrijstelling

Voor alle handelingen in het kader van de landelijke vrijstelling geldt dat uitsluitend de wettelijk toegestane middelen en methoden mogen worden ingezet.

Voor Vogels zijn dat de met name in de wet genoemde middelen die op basis van de Vogelrichtlijn mogen worden ingezet:

- *Geweren*;
- *Honden, niet zijnde lange honden*;
- *Haviken, Slechtvalken en Woestijnbuizerds*.

Voor Habitatrichtlijnsoorten geldt dat op basis van de landelijke vrijstelling de middelen en methoden zoals genoemd bij vogels mogen worden toegepast, en dat zij in ieder geval niet zonder provinciale ontheffing of vrijstelling gevangen en/of gedood mogen worden met niet-selectieve middelen.

Voor Overige diersoorten geldt dat op basis van een vrijstelling de volgende middelen en methoden mogen worden toegepast.

- *Geweren*;
- *Honden, niet zijnde lange honden*;
- *Haviken, Slechtvalken en Woestijnbuizerds*;
- *Fretten*;
- *Kastvallen*;
- *Vangkooien*;
- *Buidels*.

Additioneel zijn middelen toegestaan welke niet als middel tot bemachtigen en/of doden aan sich worden beschouwd. Voorbeelden hiervan zijn zaken als lokfluiten en imitatielokvogels, hutjes en camouflagemiddelen (om een effectief beheer mogelijk te maken) en kunstmatige verhogingen die worden gebruikt in relatie tot de veiligheid (alle vormen van verplaatsbare of vaste hoogzitten).

Voor landelijk vrijgestelde (LV) soorten op basis van de Wnb en provinciaal vrijgestelde (PV) soorten op basis van de Omgevingsverordening Limburg is er in het Faunabeheerplan Limburg 2020-2026 een hoofdstuk opgenomen:

- *Hfdst. 7.4 - Houtduif / (LV);*
- *Hfdst. 7.11 - Kauw / (LV);*
- *Hfdst. 7.13 - Zwarte kraai / (LV);*
- *Hfdst. 7.19 - Konijn / (LV);*
- *Hfdst. 7.21 - Molmuis (voorheen Woelrat) / (PV);*
- *Hfdst. 7.22 - Veldmuis / (PV);*
- *Hfdst. 7.23 - Vos / (LV);*
- *Hfdst. 7.26 - Steenmarter / (PV);*
- *Hfdst. 8.4 - Grote Canadese gans / (PV).*

Per diersoort staan hierin voor zover in redelijkheid mogelijk en van toepassing o.a. de aantallen gedode dieren, de trendtellingen en de overige handelingen in het kader van het eventuele overige beheer en schadebestrijding vermeld, conform hetgeen hierover in de Omgevingsverordening is gevraagd.

Bij beheer en schadebestrijding, zowel bij handelen op basis van een opdracht (voorheen aanwijzing), vrijstelling of ontheffing, moet worden aangegeven hoe groot de populaties zijn en welke wettelijk erkende belangen geschaad kunnen worden indien die populaties niet in omvang worden beperkt of als er geen schade bestreden gaat worden.

6.4. Maatschappelijke inbedding

Maatschappelijke relevantie van het handelen op basis van de landelijke vrijstelling is vooral gelegen in het kader van schadebestrijding, schadepreventie en overlastbestrijding. Door het verlagen van de stand kan o.a. overlast en/of schade aan gewassen, sportvelden, industrieterreinen, begraafplaatsen, vliegvelden en dijklichamen worden beperkt dan wel voorkomen. Per diersoort is dit in het soort-hoofdstuk in het Faunabeheerplan Limburg 2020-2026 verder uitgewerkt.

6.5. De grondgebruiker & de jachthouder

De grondgebruiker heeft het recht om schade te laten beperken middels inzet van een vrijstelling. Hij kan dit zelf doen of iemand anders (een jager of een WBE) middels een grondgebruikersverklaring hier toestemming voor geven. Om met het geweer te mogen handelen, moet het terrein voldoen aan de wettelijke eisen gesteld aan een bejaagbaar veld.

De lokale jachthouder kent zijn veld en kan daarom inschatten wat er, gegeven de aanwezige populaties van dieren in zijn veld, nodig is aan afschot om schade en overlast zoveel mogelijk te beperken. De in de Wnb opgenomen verplichting om bij de uitoefening van de landelijke vrijstelling overeenkomstig het faunabeheerplan te handelen, waarborgt dat de inspanningen van de jachthouder op zijn jachtveld zijn afgestemd op andere inspanningen in het werkgebied van de Faunabeheereenheid Limburg (FBE Limburg). Deze inspanningen zijn de uitoefening van de jacht, het populatiebeheer en de schadebestrijding door grondgebruikers in de omgeving (Meertrapsproces, zie §6.3.1).

Er moet door jachtaktehouders per soort verplicht informatie worden aangeleverd aan de FBE Limburg over de aantallen dieren die zij hebben gedood (art. 3.13 Wnb). Dit geldt dus ook voor alle verrichte handelingen op basis van de vrijstelling. Om aanvullend te kunnen voldoen aan het gestelde in de Wnb dat een faunabeheerplan een overzicht dient te geven in het effect van een bepaald middel, geldt deze verplichting tot rapporteren derhalve ook voor niet-jachtaktehouders welke dieren van vrijgestelde diersoorten doden op basis van een vrijstelling (zoals fretteren of jachtvogel op Konijn, kastval Vos). Voor de grondgebruiker, de eventuele jachthouder, overige uitvoerders of de WBE betreft dat de verplichting om binnen de gebruikelijk gestelde termijn (2 weken) te rapporteren over afschot en/of eventuele andere middels vrijstelling toegestane handelingen.

Ook is er voor WBE's de verplichting om deel te nemen aan de nu ook al uitgevoerde tellingen, inventarisaties en/of schattingen van de diverse diersoorten, zoals genoemd in de faunabeheerplannen, en het aanleveren van gegevens aan de FBE Limburg o.a. ten behoeve van het opstellen en de uitvoering van faunabeheerplannen (zie artikel 3.5.3, Omgevingsverordening Limburg).^{21, 27}

Op basis van het faunabeheerplan wordt o.a. de inzet van de vrijstelling mogelijk gemaakt. Deze verplichting mag door de WBE worden verlegd naar individuele leden van de betreffende WBE.

In veel gevallen is de jachthouder degene die jaagt en tevens uitvoering geeft aan beheer en schadebestrijding, waaronder de landelijke en/of provinciale vrijstelling. De samenhangende aanpak van jacht, beheer en schadebestrijding is daarmee deels al geborgd. In enkele gevallen is de uitvoerder van de schadebestrijding niet de jachthouder; het staat de grondgebruiker immers vrij om ook aan anderen dan degene waaraan de jachtrechten voor de benuttingjacht op wildsoorten zijn verhuurd toestemming te geven zijn schade te bestrijden. Goede lokale afstemming, minimaal op WBE-niveau, tussen alle optredende partijen is dan noodzakelijk.

6.6. Naleving van het plan

Dit plan stelt o.a. eisen aan hoe men uitvoering dient te geven aan dit faunabeheerplan. Hieronder ook begrepen de wijze waarop deelname aan tellingen en registratie van afschot dient plaats te vinden.

In het controleren van de naleving van dit plan hebben meerdere partijen een rol. Primair gaat het dan om een corrigerende werking tussen jagers en/of grondgebruikers onderling. Indien er misbruik is te vrezen van de bevoegdheid tot jagen of er grond is om aan te nemen dat de jager nalatig zal zijn te doen wat een goed jager betaamt bij de uitoefening van de jacht, beheer en/of schadebestrijding op basis van dit faunabeheerplan zou de Korpschef van de politie een aanvraag tot het verkrijgen van jachtakte kunnen weigeren (art. 3.28, lid 3 Wnb), dan wel de jachtakte kunnen intrekken.

Indien nodig kan voor verdergaand corrigerend optreden worden teruggevallen op de Statuten en het Huishoudelijk Reglement van de WBE's en in het verlengde daarvan de landelijk ontwikkelde stichting voor geschillenbeslechting met een eventuele adviesrol voor de FBE Limburg.

Als houder van het goedgekeurde faunabeheerplan draagt de FBE Limburg een verantwoordelijkheid voor het naleven van de voorschriften van de op basis van het faunabeheerplan verstrekte provinciale ontheffingen. Hierbij kan een beroep worden gedaan op gepast nader optreden in WBE verband, of kan een machtiging (zijnde de doorgeschreven toestemming tot ontheffinggebruik) worden ingetrokken.

6.7. Beheer en schadebestrijding in Natura 2000-gebieden

In het Faunabeheerplan Limburg 2020-2026 is - gelijk het FBP Limburg 2015-2020 - opgenomen dat beheer en schadebestrijding worden beschouwd als bestaand gebruik in Natura 2000-gebieden, mits ze niet een wezenlijke en permanente verstoringe invloed hebben op de specifieke natuurdoelen van het betreffende gebied.

De afweging over de toelaatbaarheid van de jacht, beheer en schadebestrijding in een Natura 2000-gebied kan het beste op beheerplanniveau worden gemaakt. Het is in het algemeen aan de eigenaar (of diegene aan wie hij de toestemming tot handelen middels een grondgebruikersverklaring heeft doorgeschreven) van het Natura 2000-gebied om te bepalen of er op zijn grond sprake zal zijn van jacht, beheer en schadebestrijding, of het nu gaat om een Natura 2000-gebied of niet. De afweging over de toelaatbaarheid van jacht, beheer en schadebestrijding in Natura 2000-gebieden moet worden gemaakt in het licht van de specifieke te beschermen natuurwaarden en te realiseren instandhoudingsdoelstellingen in het desbetreffende gebied. Wanneer de grondgebruiker van het gebied ervoor kiest jacht, beheer en schadebestrijding toe te staan, zal de uitoefening van de jacht, beheer en schadebestrijding dienen te voldoen aan de regels ter bescherming van het Natura 2000-gebied. Voor mogelijke significante verstoringen is een vergunning vereist van Gedeputeerde Staten, of dient overeenkomstig de vrijstellingsvoorwaarden in het door Gedeputeerde Staten vastgestelde beheerplan te worden gehandeld.

6.8. Conclusie

In dit Faunabeheerplan Vrijstellingen wordt de in de Wet natuurbescherming aangegeven maatschappelijke verankering van de vrijstelling gegeven en wordt de relatie met overige handelingen in het kader van jacht, beheer en schadebestrijding omschreven.

Voor gedetailleerdere gegevens per diersoort, zoals schatting aantallen en historische afschotcijfers, wordt verwezen naar de respectieve diersoort specifieke hoofdstukken in het Faunabeheerplan Limburg 2020-2026.

6.9. Referenties

12. BIJ12 (2020) Faunaschade PreventieKit (FPK). Geraadpleegd op 25 februari 2020 van <https://www.bij12.nl/onderwerpen/faunazaken/faunaschade-preventiekit-fpk/>.
20. Provincie Limburg (2017) Natuurvisie Limburg 2016. Maastricht. p. 109.
21. Provinciale Staten (2014) Omgevingsverordening Limburg 2014 - Geconsolideerde Versie (GC06). p. 155.
22. WBE Susteren/Graetheide (2020) Biotoopverbetering. Geraadpleegd op 20 februari 2020 van <https://wbesusterengraetheide.nl/wildbeheereenheid-susterengraetheide/biotoopverbetering/>.
23. Koorevaar, J. (2016) Een betere biotoop begint bij jezelf. *De Jager*, 10: 18-19.
24. Geurts, P. (2015) Biotoopgids. Valkenburg Lb: Stichting Biotoopbeheer. p. 124.
25. van Paassen, A., Schrieken, N. & et al. (2000) Handboek Agrarisch Natuurbeheer. Landschapsbeheer Nederland. p. 177.
26. Vos, C., Broekmeyer, M., Buij, R., Jansman, H., Lammertsma, D., Ottburg, F., Schotman, A. & van der Zee, F. (2016) Beoordeling provinciale vrijstellingslijst. Alterra-rapport 2699. Alterra Wageningen UR, Wageningen. p. 60.
27. Provinciale Staten (2017) Wijzigingsverordening Hoofdstuk 3 Natuur van de Omgevingsverordening Limburg 2014. Provinciaal Blad, Nr. 1845, 25 april 2017. p. 21.

7. Faunabeheerplan Beschermd inheemse soorten

7.1. Inleiding

In dit 'Faunabeheerplan Beschermd inheemse soorten' worden diverse inheems beschermde vogel- en zoogdiersoorten besproken, waarbij in het verleden sprake was van (dreigende) schade aan wettelijke belangen waarvoor afgeweken zou kunnen worden van de wettelijke bescherming, hetzij waarvan in de toekomst dergelijke schade verwacht wordt.

7.2. Wetgeving en beleid

Voor details omtrent relevante wetgeving en beleid aangaande inheems beschermde diersoorten zie Hoofdstuk 3 'Wet en beleid'.

7.3. Overzicht inheems beschermde soorten

In het huidige faunabeheerplan komen 22 beschermde inheemse soorten aan bod. In eerste instantie beperkt de selectie voor het faunabeheerplan zich tot 10 vogelsoorten en 12 zoogdiersoorten, omdat naar verwachting voor die soorten een zinvolle gecoördineerde inzet van jachtaktehouders, plaagdierbestrijders en andere nader door de provincie aan te wijzen personen mogelijk is. Indien voor andere diersoorten de inzet van bepaalde middelen en methoden in de toekomst zinvol wordt geacht, zal hiervoor een aanvulling op het faunabeheerplan worden gemaakt.

Het huidige faunabeheerplan is ingedeeld op basis van de taxonomische orde van de diersoorten (Tabel 7.3-1). Het faunabeheerplan voor de Grote Canadese gans wordt beschreven in Hoofdstuk 8 'Faunabeheerplan exoten' en voor het Verwilderde damhert in Hoofdstuk 9 'Faunabeheerplan verwilderde soorten'.

Tabel 7.3-1. Inheems beschermde soorten die in dit faunabeheerplan aan bod komen, inclusief een algemene paragraaf over het ganzenbeheer in Limburg.

| § | Nederlandse soortnaam | Wetenschappelijke soortnaam | Klasse | Orde | Familie |
|------|-----------------------|------------------------------|------------|---------------|-------------------|
| 7.4 | Houtduif | <i>Columba palumbus</i> | Vogels | Duifachtigen | Duiven |
| 7.5 | Ganzenbeheer Limburg | Anatidae | Vogels | Eendvogels | Eenden |
| 7.6 | Brandgans | <i>Branta leucopsis</i> | Vogels | Eendvogels | Eenden |
| 7.7 | Grauwe gans | <i>Anser anser</i> | Vogels | Eendvogels | Eenden |
| 7.8 | Kolgans | <i>Anser albifrons</i> | Vogels | Eendvogels | Eenden |
| 7.9 | Wilde eend | <i>Anas platyrhynchos</i> | Vogels | Eendvogels | Eenden |
| 7.10 | Fazant | <i>Phasianus colchicus</i> | Vogels | Hoendervogels | Hoenders |
| 7.11 | Kauw | <i>Corvus monedula</i> | Vogels | Zangvogels | Kraaien |
| 7.12 | Roek | <i>Corvus frugileges</i> | Vogels | Zangvogels | Kraaien |
| 7.13 | Zwarte kraai | <i>Corvus corone</i> | Vogels | Zangvogels | Kraaien |
| 7.14 | Spreeuw | <i>Sturnus vulgaris</i> | Vogels | Zangvogels | Spreeuwen |
| 7.15 | Edelhert | <i>Cervus elaphus</i> | Zoogdieren | Evenhoevigen | Herten |
| 7.16 | Ree | <i>Capreolus capreolus</i> | Zoogdieren | Evenhoevigen | Herten |
| 7.17 | Wild zwijn | <i>Sus scrofa</i> | Zoogdieren | Evenhoevigen | Zwijnen |
| 7.18 | Haas | <i>Lepus europaeus</i> | Zoogdieren | Haasachtigen | Hazen en konijnen |
| 7.19 | Konijn | <i>Oryctolagus cuniculus</i> | Zoogdieren | Haasachtigen | Hazen en konijnen |
| 7.20 | Bever | <i>Castor fiber</i> | Zoogdieren | Knaagdieren | Bevers |
| 7.21 | Molmuis | <i>Arvicola scherman</i> | Zoogdieren | Knaagdieren | Muizen en ratten |
| 7.22 | Veldmuis | <i>Microtus arvalis</i> | Zoogdieren | Knaagdieren | Muizen en ratten |
| 7.23 | Vos | <i>Vulpes vulpes</i> | Zoogdieren | Roofdieren | Hondachtigen |
| 7.24 | Wolf | <i>Canis lupus</i> | Zoogdieren | Roofdieren | Hondachtigen |
| 7.25 | Das | <i>Meles meles</i> | Zoogdieren | Roofdieren | Marterachtigen |
| 7.26 | Steenmarter | <i>Martes foina</i> | Zoogdieren | Roofdieren | Marterachtigen |

7.4. Houtduif (*Columba palumbus*)

7.4.1. Soortbeschrijving

De Houtduif is de grootste duivensoort in Nederland. Kenmerkend is de witte vlek in de hals, brede roze borst en witte streep op de vleugels (goed zichtbaar tijdens vlucht). De soort komt voor in habitats waarin minimaal enkele bomen en struiken aanwezig zijn, zoals agrarisch cultuurland en stedelijk gebied. In grote bosgebieden is de Houtduif vaak schaars.²⁸



Het voedsel bestaat voornamelijk uit plantenmateriaal, zoals zaden, knoppen en bladeren, maar Houtduiven eten ook insecten en wormen. In stedelijk gebied maken etensresten ook deel uit van het dieet. Soms zoeken groepen Houtduiven voedsel op grasland, akkerland of pas geoogste graanakkers.^{29, 30} Houtduiven die in de stad broeden kunnen een vliegafstand van 5 km afleggen om in het buitengebied te foerageren.⁹

Een Houtduif maakt vooral in bomen en struiken een nest en incidenteel op de grond of in gebouwen. Per jaar legt de soort één of twee keer gemiddeld twee eieren die na 2½ week uitkomen. De broedperiode vindt hoofdzakelijk plaats tussen eind maart en oktober.²⁹

7.4.2. Verspreiding en populatieontwikkeling

7.4.2.1. Nederland

Houtduiven zijn het hele jaar in Nederland aanwezig. De hoogste dichtheden worden waargenomen in Zuid- en Oost-Nederland en in de buurt van westelijke steden (Figuur 7.4-1 en Figuur 7.4-2).²⁸ In stedelijk gebied is de soort één van de talrijkste broedvogels. De omvang van de jaarlijkse broedpopulatie is geschat op 250.000-500.000 Houtduiven tussen 2013-2015. In dezelfde periode is het maximum aantal Houtduiven per winter geschat op 1 tot 2 miljoen. In de winter worden de standvogels, Houtduiven die ook in de zomer in ons land blijven, aangevuld door Houtduiven uit Duitsland en Scandinavië. De winteraantallen worden deels bepaald door de hoeveelheid beschikbaar voedsel en kunnen sterk verschillen van jaar tot jaar. De trek is vooral opvallend ten zuidoosten van de lijn Eindhoven-Enschede. Soms nemen trektellers hier tienduizenden tot honderdduizend Houtduiven per dag waar tussen half oktober en half november.^{9, 28} De voorjaarstrek vindt vooral plaats in maart.²⁸

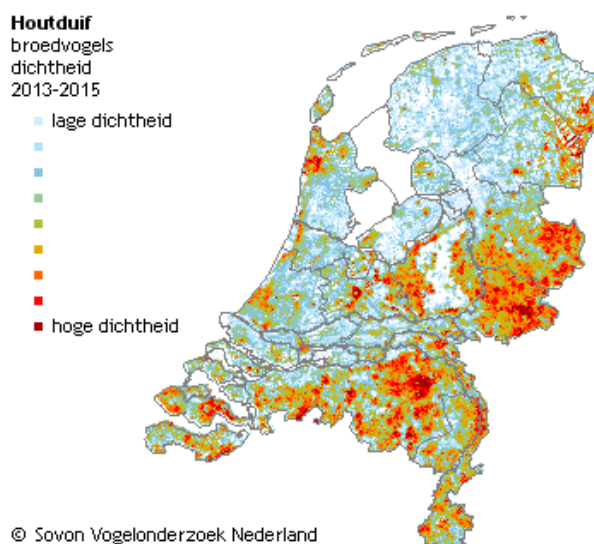

Figuur 7.4-1. Dichtheid broedende Houtduif in Nederland.

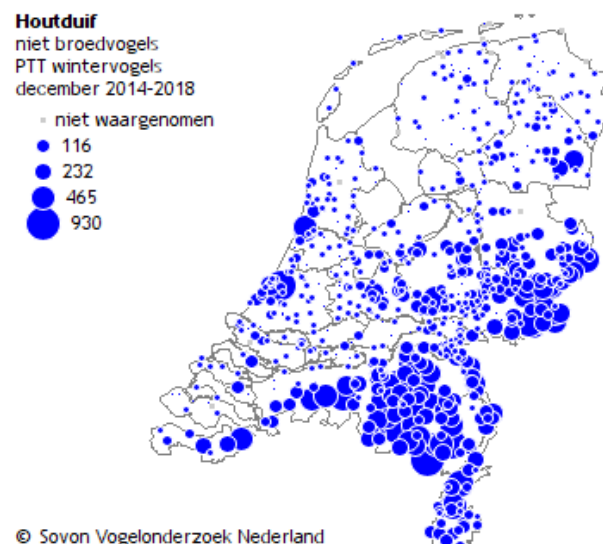

Figuur 7.4-2. Verspreiding niet-broedende Houtduif in Nederland.

De staat van instandhouding van de Houtduif is door Sovon Vogelonderzoek Nederland geclassificeerd als matig ongunstig voor broedvogels over de periode 1990-2011 en voor niet-broedvogels als gunstig over de periode 1980-2011. Echter, de trendgrafieken laten tussen 2006-2018 geen significante aantalsverandering van broedende Houtduiven zien, maar wél een significante afname van meer dan 5% per jaar voor niet-broedvogels (Figuur 7.4-3 en Figuur 7.4-4).²⁸

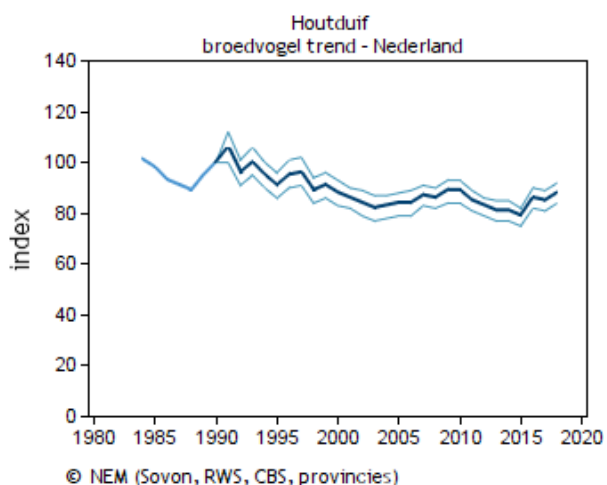

Figuur 7.4-3. Trendgrafiek jaarlijkse populatie-index van de broedende Houtduif in Nederland.

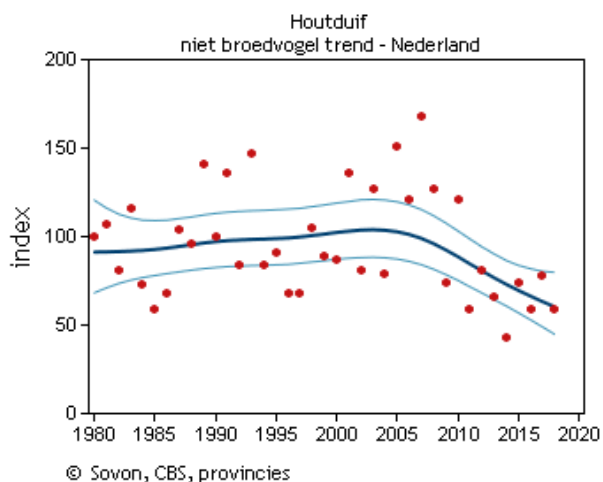

Figuur 7.4-4. Trendgrafiek jaarlijkse index van de winterpopulatie Houtduiven in Nederland.

7.4.2.2. Limburg

De Houtduif komt voor in heel Limburg (Figuur 7.4-5 en Figuur 7.4-6).²⁸ Relatief hoge dichtheden broedvogels worden onder andere waargenomen in de buurt van steden zoals Venlo, Weert en Maastricht. Trendgrafieken tonen geen significante aantalsverandering van broedvogels en een significante afname (<5% per jaar) van niet-broedvogels over de periode 2006-2018 in Limburg (Figuur 7.4-7 en Figuur 7.4-8).²⁸

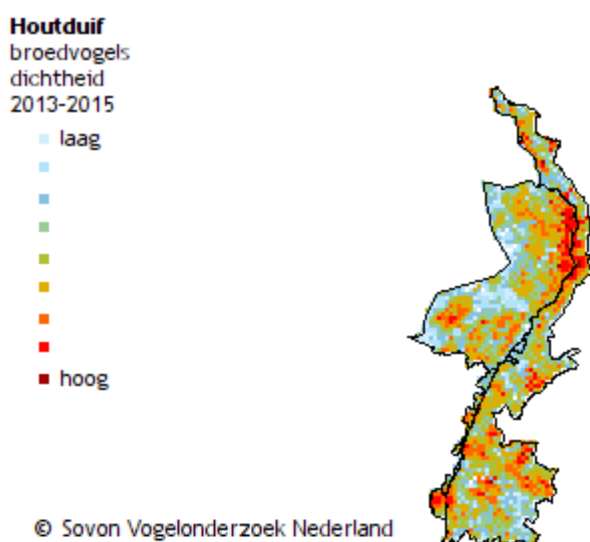

Figuur 7.4-5. Dichtheid broedende Houtduif in Limburg.

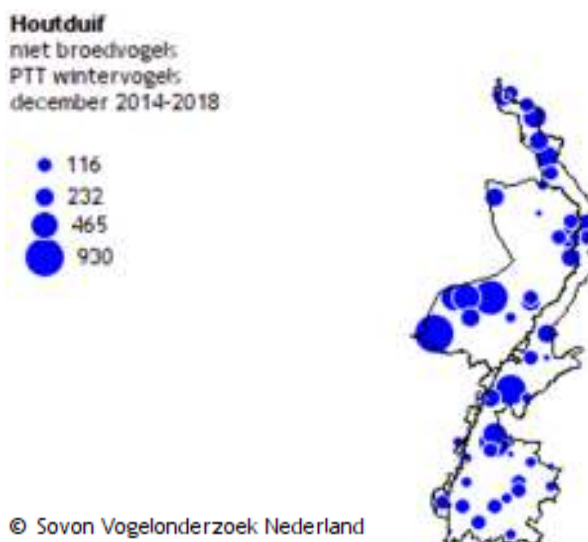

Figuur 7.4-6. Verspreiding niet-broedende Houtduif in Limburg.

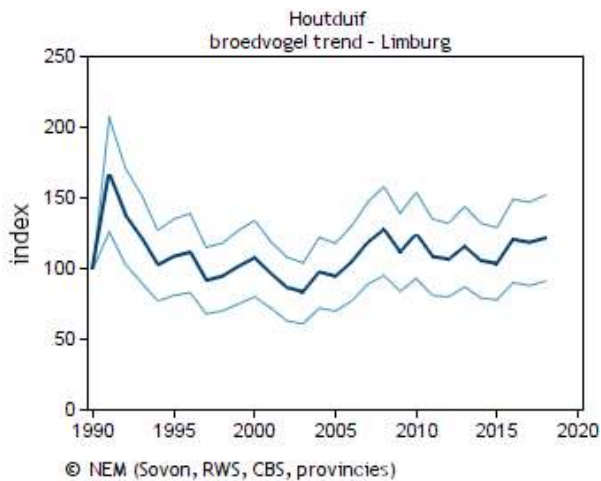

Figuur 7.4-7. Trendgrafiek jaarlijkse populatie-index van de broedende Houtduif in Limburg.

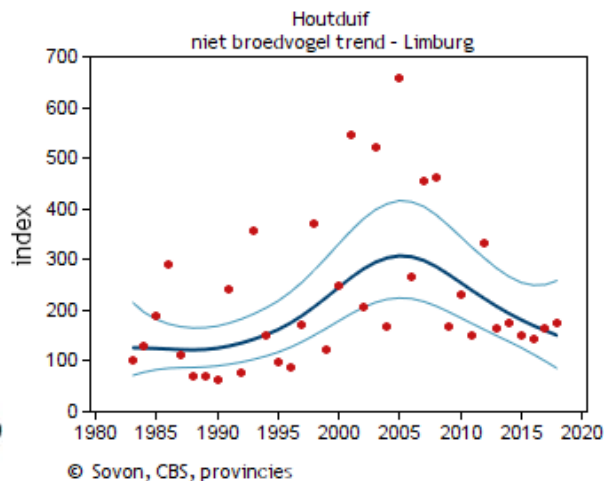

Figuur 7.4-8. Trendgrafiek jaarlijkse index van de winterpopulatie Houtduiven in Limburg.

7.4.2.3. Conclusie

Naar schatting komen honderdduizenden Houtduiven jaarrond voor in Nederland. In de winter neemt het aantal toe doordat Houtduiven uit Duitsland en Scandinavië naar Nederland trekken. Hoogste dichtheden zijn waargenomen in Oost- en Zuid-Nederland en in de buurt van steden in het westen. De Houtduif is een algemeen voorkomende soort in Limburg. De populatieomvang was stabiel (broedvogels) tot afnemend (niet-broedvogels) tussen 2006-2018 in Limburg en heel Nederland.

7.4.3. Wettelijke status en provinciaal beleid

De Houtduif is beschermd op grond van de Wet natuurbescherming. De soort staat ook op de wildsoortenlijst en is dus bejaagbaar in het jachtseizoen (15 oktober t/m 31 januari). Daarnaast is de Houtduif landelijk vrijgesteld van een aantal verboden in verband met jaarrond beperking van (dreigende) schade aan erkende belangen. Het betreft een soort die in het hele land schade aanricht, en die niet in zijn voortbestaan wordt bedreigd of daar gevaar toe loopt. Vrijstelling is verleend van de volgende verboden: opzettelijk doden of vangen, opzettelijk nesten, rustplaatsen of eieren vernielen of beschadigen of nesten weg te wegnemen, eieren rapen en onder zich hebben, dieren opzettelijk te storen. Voor het uitvoeren van handelingen in het kader van de landelijke vrijstelling zijn voor vogels verschillende wettelijk toegestane middelen beschikbaar. Meer informatie over de wettelijke status en provinciaal beleid is beschikbaar in Hoofdstukken 3, 5 en 6. Dit faunabeheerplan is een onderbouwing voor de inzet van diverse middelen en methoden voor het beheer van de Houtduif in Limburg.

7.4.4. Schade

De aanwezigheid van Houtduiven leidt (potentieel) tot schade aan gewassen.

7.4.4.1. Schade aan gewassen

Houtduiven kunnen schade aanrichten aan verschillende gewassoorten door vraat, bevuiling en vernieling. Deze gewassen komen ook voor in Limburg (Tabel 7.4-1).

Tabel 7.4-1. Overzicht van landbouwgewassen en hun totale oppervlakte in Limburg, het type schade en in welke seizoenen Houtduiven schade kunnen aanrichten aan de gewassen.^{30, 31}

| Gewas | Totale oppervlakte in Limburg 2018 (ha) ³¹ | Type schade | Periode |
|---------------------------|---|-------------------|-------------------------|
| Aardbeien | 369 | Vraat | Voorjaar, zomer |
| Bessen, druiven | 717 | Vraat, vernieling | Voorjaar, zomer |
| Cichorei, witlof | 36 ^a | Vraat | Voorjaar |
| Granen | 12.803 | Vraat | Voorjaar, zomer, herfst |
| Graszaad / Inzaai / Zoden | 118 ^b | Vraat | Voorjaar, zomer |
| Kersen, morellen | 302 | Vraat | Voorjaar, zomer |
| Koolsoorten | 479 | Vraat, bevuiling | Jaarrond |
| Peulvruchten | 1.594 | Vraat, bevuiling | Voorjaar, zomer, herfst |
| Spinazie, sla, andijvie | 1.122 | Vraat | Voorjaar, zomer, herfst |
| Vollegroendsgroenten | 15.206 ^c | Vraat | Voorjaar, zomer, herfst |

^a Alleen witlofwortel, ^b Alleen graszaden, ^c Akker- en tuinbouwgroenten, o.a. inclusief maïs en wortelen.

In de periode juni 2015 - juni 2020 is in totaal acht keer een schademelding gedaan in Limburg. Houtduiven vraten en vernielden, tegelijk met soorten als de Kauw, Holenduif en Roek, diverse gewassen, zoals blauwe bes, bloemkool, cichorei, erwt, kers, peer en sla. De schade is toegebracht ondanks de inzet van preventieve maatregelen op de percelen met cichorei, sla en perenbomen.

Voor de Houtduif wordt sinds 1 augustus 2014 geen schade aan landbouwgewassen getaxeerd door het Faunafonds van BIJ12, omdat men niet voor een tegemoetkoming van de schade in aanmerking komt als de soort landelijk is vrijgesteld of waarop de jacht kan worden geopend. Na deze datum is schadedata echter wel beperkt beschikbaar, bijvoorbeeld omdat vanwege deze soort een bedrag van het taxatiebedrag is afgetrokken voor soorten waarvoor wel een tegemoetkoming kon worden aangevraagd (Tabel 7.4-2). De werkelijke gewasschade veroorzaakt door de Houtduif in Limburg ligt waarschijnlijk hoger dan de getaxeerde schade.

Tabel 7.4-2. Getaxeerde schade (€) veroorzaakt door Houtduiven per gewas in Limburg (Bron: Faunafonds BIJ12).^a

| Gewas | 2010 | 2011 | 2012 | 2013 | 2014 | 2015 | 2016 | 2017 | 2018 | 2019 |
|-------------------|---------------|--------------|--------------|------------|----------|------------|----------|----------|----------|----------|
| Bloemkool | | | 215 | | | | | | | |
| Boerenkool | 11.396 | | | | | | | | | |
| Cichorei | | | 2.241 | 231 | | 616 | | | | |
| Druif | | | 816 | | | | | | | |
| Groenten | | 4.032 | | | | | | | | |
| Sla | 679 | | | | | | | | | |
| Wintergraan | 164 | | | | | | | | | |
| Totaal (€) | 12.239 | 4.032 | 3.272 | 231 | 0 | 616 | 0 | 0 | 0 | 0 |

^a Blanco = geen taxaties uitgevoerd.

7.4.4.2. Conclusie

De Houtduif kan in Limburg schade toebrengen aan gewassen door vraat, bevuiling en vernieling. Gezien de huidige aanwezigheid van de soort in Limburg is de verwachting dat in de toekomst belangrijke schade in de provincie incidenteel kan optreden aan gewassen.

7.4.5. Gevoerd beheer afgelopen periode

7.4.5.1. Gevoerd beheer

Afschot met een geweer was mogelijk op basis van de jacht (15 oktober t/m 31 januari). Vangen en doden met wettelijk toegestane middelen was jaarrond mogelijk op basis van de landelijke vrijstelling. Daarnaast was een ontheffing beschikbaar voor onder andere het verontrusten, verjagen, vangen en vrijlaten of doden (met een luchtdrukwapen) van vogels, waaronder de Houtduif, in gebouwen ter voorkoming van risico's voor de volksgezondheid en in het kader van de openbare veiligheid, bij het ontbreken van andere bevredigende oplossingen.

7.4.5.2. Resultaten

De beschikbare ontheffing voor vogels in gebouwen is niet ingezet voor de Houtduif. Wel zijn Houtduiven gedood in het kader van de landelijke vrijstelling en gedurende het jachtseizoen (Tabel 7.4-3 en Figuur 7.4-9).

Figuur 7.4-9. Locaties waar Houtduiven zijn gedood in het kader van de jacht en landelijke vrijstelling in Limburg tussen 1 januari 2015 en 28 mei 2020 (Bron: FBE Limburg).

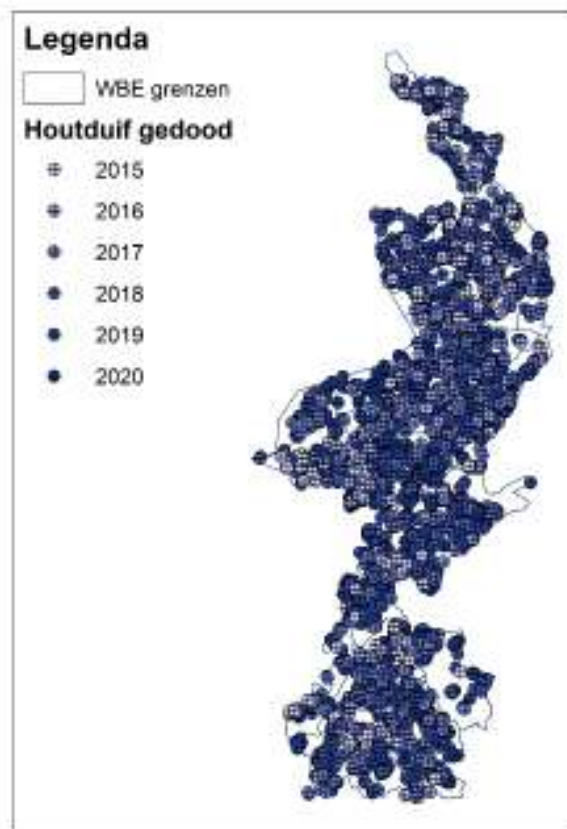

Tabel 7.4-3. Overzicht totaal aantal gedode Houtduiven in Limburg (Bron: FBE Limburg).^a

| Aantal Houtduiven | 2015 | 2016 | 2017 | 2018 | 2019 |
|----------------------------------|---------------|---------------|---------------|---------------|---------------|
| Gedood (landelijke vrijstelling) | 5.516 | 7.834 | 11.673 | 12.739 | 15.062 |
| Gedood (jacht) | 8.552 | 5.909 | 7.298 | 4.490 | 3.821 |
| Totaal | 14.068 | 13.743 | 18.971 | 17.229 | 18.883 |

^a Sinds 1 januari 2017 geldt de verplichting dat uitvoerders van de jacht en landelijke vrijstelling het aantal gedode dieren meldt bij de FBE Limburg.

7.4.5.3. Evaluatie

Op dit moment is er geen compleet beeld van de preventieve en schadebeperkende maatregelen die in het verleden zijn genomen in de provincie Limburg. Bijvoorbeeld alle gevallen waarbij preventieve middelen an sich voldoende resultaat boekten, zijn niet bij de FBE Limburg gemeld. Daarnaast was voor de Houtduif geen aanvraag mogelijk van een schadetegemoetkoming bij het Faunafonds van BIJ12 of een ontheffing beschikbaar welke de inzet van preventieve middelen verplicht zouden stellen. Wel is duidelijk dat ondanks de inzet van diverse preventieve middelen, er in bepaalde gevallen nog steeds schade optrad of dreigde, dus dat de huidige werende middelen alleen niet overal voldoende effectief zijn. Een landelijk onderzoek naar de effectiviteit van diverse preventieve en beheermiddelen voor diverse diersoorten zal mogelijk meer inzichten geven.

7.4.6. Overzicht toepasbare beheermaatregelen

In deze paragraaf wordt aandacht besteed aan mogelijke maatregelen gericht op de preventie van schade door Houtduiven, maar ook aan mogelijke maatregelen voor het vangen en/of doden van Houtduiven.

7.4.6.1. Preventieve maatregelen

Het doel van preventieve maatregelen is om te voorkomen dat de soort schade veroorzaakt aan gewassen. Akoestische en visuele middelen werken een korte periode. Gewenning aan preventieve middelen wordt zoveel mogelijk voorkomen door afwisseling van verschillende middelen en door preventieve middelen te combineren met afschot.³⁰

Afscherming

Afdeknetten over de fruitteelt kunnen vogels weren.³⁰ Daarbij moet de afweging worden gemaakt of dit haalbaar is voor grote percelen. Middelen die bedoeld zijn om te voorkomen dat Duiven nestelen of rusten op gebouwen zijn netten voor ramen en balkons, pennen- en dradensystemen en zwakstroomdraden.³²

Afwerend chemisch middel

Een negatieve conditionering van Duiven voor bepaalde gewassen of rustplaatsen is mogelijk door het aanbrennen van middelen met een bittere of afstotende smaak of geur.^{30, 32}

Akoestische middelen

Een knalapparaat, vogelafweerpistool en schriklint of –koord kunnen Duiven verjagen van gewassen door middel van geluid.³⁰

Teelttechnische maatregelen

Verscheidende opties zijn door het Faunafonds aangedragen om met aanpassingen in het landgebruik schade te voorkomen: percelen gelijktijdig inzaaien en het plaatsen van een vliesdoek om jonge planten en gekiemd zaad te beschermen tegen vraat.³⁰

Verjaging door roofvogels

Verjaging van gewassen met roofvogels baseert zich op het principe dat vogels vluchten voor predatoren.³⁰

Visuele middelen

Vogelverschrikkers, vlaggen en linten, ballonnen, flitsmolens, nagebootste roofvogels en een nagebootste plukplaats van vogels zijn door het Faunafonds genoemd als preventieve middelen voor Duiven.³⁰

7.4.6.2. Maatregelen voor vangen en/of doden

Afschot

Het doden van Houtduiven is mogelijk met een geweer dan wel lucht-, gas- of veerdrukwapen met voldoende trefenergie.³³

Jachtvogels

Gefokte jachtvogels, namelijk de Havik en Slechtvalk, mogen met een geldige valkeniersakte worden ingezet bij uitoefening van de jacht. Daarnaast mag de Havik, Slechtvalk én Woestijnbuizerd worden ingezet in het kader van de landelijke vrijstelling.

Vangen

Het vangen van Houtduiven is bijvoorbeeld mogelijk met vanginrichtingen als kastvallen, vangkooien of kanon- of slagnetten en aanvullend voer.³³ Na vangst kunnen de dieren worden gedood, bijvoorbeeld met een gas-, lucht- of veerdrukwapen met voldoende trefenergie. Met het wegvangen en elders uitzetten van Houtduiven wordt het probleem verplaatst.³²

7.4.6.3. Conclusie

Schade aan gewassen kan (gedeeltelijk) worden voorkomen door het gebruik van een combinatie aan preventieve maatregelen. Het levend vangen van Houtduiven kan met vanginrichtingen zoals een vangkooi of slagnet, waarna doden van de dieren mogelijk is. Een geweer of lucht-, gas of veerdrukwapen kan ook worden ingezet voor het doden van Houtduiven.

7.4.7. Voorgesteld beheer in Limburg

De huidige paragraaf beschrijft het voorgestelde beheer voor de Houtduif in Limburg. Daarbij is ingegaan op de doelstelling, gewenste stand, voorgestelde maatregelen, aan te vragen middelen en methoden, beheergebied en -periode, de monitoring en uitvoeringsmethodiek.

7.4.7.1. Doelstelling

De Houtduif is een beschermde diersoort onder de Wet Natuurbescherming, staat op de landelijke wildsoortenlijst voor jacht en is landelijk vrijgesteld van een aantal verboden. De doelstelling is het voorkomen en beperken van schade door de Houtduif met maatregelen gericht op preventie en standbeperking.

7.4.7.2. Gewenste stand & gunstige staat van instandhouding

De gewenste stand van de Houtduif is de stand waarbij sprake is van een redelijke wildstand in een jachtveld: de wildsoort veroorzaakt bij die stand geen of beperkte schade, ook buiten het jachtseizoen, zonder dat de gunstige staat van instandhouding van de soort in het gebied in het geding komt. Door plaatsing op de wildsoortenlijst en landelijke vrijstellingslijst is landelijk bepaald dat deze soort in het gehele land bejaging en schadebeperkende beheermaatregelen verdraagt, zonder dat de gunstige staat van instandhouding in het gevaar komt.

7.4.7.3. Voorgestelde maatregelen

De ontwikkeling van de populatie, verspreiding en schade van de Houtduif zal de komende fauna-beheerplanperiode worden gemonitord. Voorgesteld wordt om de stand te beperken tijdens het jachtseizoen en daarbuiten met de landelijke vrijstelling. De inzet van preventieve maatregelen kan daarnaast voorkomen dat Houtduiven schade veroorzaken. Voorbeelden van preventieve maatregelen zijn werende en niet-dodende middelen als verjagings-, afschermings- of teelttechnische maatregelen. Als nieuwe preventieve methodes ter beschikking komen, kunnen ook deze worden ingezet.

In het kader van de Eén-Loket-Functie zal de FBE Limburg bij de provincie een ontheffing 'Vogels in gebouwen' aanvragen voor het verontrusten, verjagen, vangen en/of doden van Houtduiven met een gas-, lucht- of veerdrukwapen ter voorkoming en beperking van risico's voor de volksgezondheid in gebouwen. Deze ontheffing mag pas worden gebruikt bij het ontbreken van andere bevredigende oplossingen. Zie ook § 4.3.15 in Hoofdstuk 4 'Eén-Loket-Functie Faunaontheffingen').

7.4.7.4. Verwachte effectiviteit

Verwacht wordt dat een combinatie van preventieve middelen in de schadegevoelige periode(n) op schadegevoelige percelen en afschot in het kader van de jacht of landelijke vrijstelling bijdraagt aan de (gedeeltelijke) voorkoming en/of beperking van schade door Houtduiven aan landbouwgewassen in Limburg.

7.4.7.5. Aan te vragen middelen en methoden

Voor alle handelingen in het kader van de jacht op wildsoorten geldt dat uitsluitend de wettelijk toegestane middelen en methoden mogen worden ingezet (art. 3.21, lid 1 Wnb). Voor de Houtduif zijn dit:

- Geweren;
- Jachtvogels (Havik en Slechtvalk);
- Honden, niet zijnde lange honden;
- Lokduiven, mits niet blind of verminkt;
- Schermen.

In het kader van de landelijke vrijstelling zijn ook een geweer, honden (niet zijnde lange honden) en jachtvogels (Havik, Slechtvalk én Woestijnbuizerd) wettelijk toegestaan (art. 3.3, lid 1 Rnb). Het geweer en honden (niet zijnde lange honden) mogen worden ingezet door jachtaktehouders die ter plekke gerechtigd zijn het geweer te gebruiken. Jachtvogels mogen worden ingezet door valkeniers-aktehouders die ter plekke gerechtigd zijn jachtvogels te gebruiken.

De provincie wordt gevraagd ook de inzet van de volgende middelen en methoden wettelijk mogelijk te maken voor de Houtduif:

- Een geweer, al dan niet voorzien van een geluiddemper, digitale richtkijker ('dual purpose' kijker die kan veranderen van dag- naar nachtkijker) en/of laserpointer, inzetbaar jaarrond van één uur voor zonsopgang tot één uur na zonsondergang;
- Jachtvogels (Havik, Slechtvalk en Woestijnbuizerd);
- Honden, niet zijnde lange honden;
- Inzet van lokmiddelen: imitatielokvogel, lokfluit en elektronisch versterkte lokgeluiden.

In principe worden alle middelen en methoden gevraagd inzetbaar te zijn gedurende het gehele jaar, alle dagen van de week en 24 uur per dag, tenzij anders is vermeld.

Additioneel zijn middelen toegestaan welke niet als middel tot bemachtigen en/of doden aan sich worden beschouwd. Voorbeelden hiervan zijn zaken als lokfluiten en imitatie lokvogels, hutjes, camouflagemiddelen en kunstmatige verhogingen die worden gebruikt in relatie tot de veiligheid (alle vormen van verplaatsbare of vaste hoogzitten of camouflagehutten). Zekerheidshalve wordt voor enkele van deze middelen ontheffing gevraagd, omdat in het verleden hierover onduidelijkheid is geweest.

Voor het gebruik van een geluiddemper dient aanvullend toestemming te zijn verkregen van het Ministerie van Justitie.

7.4.7.6. Beheergebied en –periode

Het beheergebied omvat de gehele provincie Limburg. In het kader van de jacht op wildsoorten zal (mits er sprake is van een redelijke wildstand) het afschot van Houtduiven worden gepleegd van 15 oktober t/m 31 januari. De afschotperiode is jaarrond voor het beperken van (dreigende) schade in het kader van de landelijke vrijstelling.

7.4.7.7. Meldingssysteem

De resultaten van uitgevoerde maatregelen, zowel in het kader van de jacht als de landelijke vrijstelling, moeten worden geregistreerd. De FBE Limburg stelt aan uitvoerders een meldingssysteem voor (digitale) rapportage ter beschikking.

7.4.7.8. Monitoring

Monitoring is een middel om de minimale populatieomvang en –verspreiding van de Houtduif te inventariseren en het gevoerde beheer te evalueren. Monitoringsgegevens van Houtduiven worden centraal verzameld door de FBE Limburg. Dit zijn:

- Waarnemingen uit jaarlijkse voorjaarstellingen (in principe 1^e zaterdag april) van de FBE Limburg;
- Waarnemingen uit tellingen van Sovon Vogelonderzoek Nederland, het Netwerk Ecologische Monitoring en de provincie;

- Waarnemingen uit bronnen als waarneming.nl en de Nationale Databank Flora en Fauna;
- Uitgevoerde maatregelen zoals gemeld bij de FBE Limburg.

7.4.7.9. Identificatie en onderzoek

Het Rijksinstituut voor Volksgezondheid en Milieu, het Dutch Wildlife Health Centre of andere instituten kunnen gedode Houtduiven of delen daarvan opvragen voor onderzoek. In een provinciale toestemming zal als voorschrift moeten worden opgenomen dat hier verplicht aan dient te worden meegewerkt.

7.4.7.10. Uitvoeringsmethodiek

Jacht

Op basis van de jacht van wildsoorten wordt de jachthouder geacht een stand te borgen waarbij er zowel in als buiten zijn jachtveld en zowel gedurende het jachtseizoen als daarbuiten geen noemenswaardige schade te verwachten is.

Ontheffing aanvullende middelen en methoden

- De provincie verleent opdracht, ontheffing of vrijstelling van gevraagde middelen en methoden;
- De houder van de opdracht of ontheffing op voorhand is de FBE Limburg;
- De FBE Limburg schrijft eventueel machtigingen (toestemming ontheffinggebruik) door aan uitvoerders;
- De uitvoerders voeren beheer uit met beschikbare middelen en methoden die geen ontheffing behoeven of waarvoor toestemming is verleend;
- De uitvoering van de beheermaatregelen wordt deels gecoördineerd door de FBE Limburg, welke uitvoerders adviseert bij de uitvoering;
- De uitvoerders melden gebruik van de opdracht, ontheffing en/of vrijstelling bij de FBE Limburg die een meldingssysteem voor verslaglegging van gegevens en beheermaatregelen ter beschikking stelt;
- De FBE Limburg is verantwoordelijk voor het centraal verzamelen en publiceren van de aangeleverde resultaten aan Gedeputeerde Staten van de provincie.

7.4.7.11. Beheer in Natura 2000-gebieden

Beheer van de Houtduif binnen Natura 2000-gebieden is wettelijk mogelijk, mits het niet in strijd is met de instandhoudingsdoelstellingen van het gebied. In de beheerplannen zal het beheer in beginsel (mits juridisch mogelijk) worden aangemerkt als “Bestaand Gebruik”, en daarom in de regel niet vergunningplichtig zijn voor de Wet natuurbescherming. Daar waar het beheer van de Houtduif in strijd is met de instandhoudingsdoelstellingen van het betreffende gebied, zal dit in het beheerplan van het gebied moeten worden geregeld.

7.4.8. Referenties

- Hustings, F., Schols, R., Bakhuizen, J.J., Berlijn, M., Jansen, J., Kikkert, J.E., van Noorden, B., Ova, A. & Reneerkens, N. (2010) Avifauna van Limburg - update 2010 - Aanvullingen 2006-09, correcties en een bijlage over oude collecties. Limburg. p. 58.
- Sovon Vogelonderzoek Nederland (2019) Houtduif. Geraadpleegd op 17 december 2019 van <https://www.sovon.nl/nl/soort/6700>.
- BIJ12 (2020) Houtduif. Geraadpleegd op 22 januari 2020 van <https://www.bij12.nl/onderwerpen/natuur-en-landschap/subsidiestelsel-natuur-en-landschap/agrarisch-natuurbeheer-anlb/kennisbank/doelsoorten/houtduif/>.
- BIJ12 (2016) Faunaschade Preventie Kit - Module Duiven. Versie: 1.0 - Printdatum: 20 december 2016. BIJ12. p. 14.
- Centraal Bureau voor de Statistiek (2018) Landbouw; gewassen, dieren en grondgebruik naar regio. Geraadpleegd op 28 mei 2019 van <https://statline.cbs.nl/Statweb/publication/?DM=SLNL&PA=80780NED&D1=2,6,23-24,32-43,47-51,59,64-65,79,86-88,155-156,167,170,180,194,205-206,210-211,214-227,232-236,295-296,317,440-448&D2=16&D3=I&HDR=G2,G1&STB=T&VW=T>.
- Van Veen, I. (2001) Duivenoverlast in steden: Literatuuronderzoek naar effectieve en diervriendelijke methoden om duivenoverlast in steden te verminderen. P-UB-2001-4. Wetenschapswinkel Biologie & Centrum Welzijn Dieren, Universiteit Utrecht, Utrecht. p. 47.
- Hockenyos, G.L. (1962) Pigeons, Starlings and English Sparrows. *Proceedings of the 1st Vertebrate Pest Conference*: 271-307.

7.5. Ganzenbeheer Limburg

7.5.1. Inleiding

Deze paragraaf geeft een globaal overzicht van het voorgestane beheer van de diverse ganzensoorten in Limburg. Iedere ganzensoort is vervolgens in meer detail in een eigen hoofdstuk besproken. In Hoofdstuk 7 'Faunabeheerplan Beschermd inheemse soorten' zijn dit de Grauwe gans, Brandgans en Kolgans. Onder Hoofdstuk 8 'Faunabeheerplan Exoten' vallen de Nijlgans, Grote Canadese gans en Indische gans. De Verwilderde gans (ofwel Boerengans) wordt behandeld onder Hoofdstuk 9 'Faunabeheerplan Verwilderde soorten'. Overige inheems beschermde ganzensoorten worden in dit Hoofdstuk Ganzenbeheer Limburg verder buiten beschouwing gelaten.

Een eerste aanleiding om nieuwe beheerafspraken te maken is de wens om in de winterperiode plaats te bieden aan trekganzen in Nederland, en dus ook in Limburg. Ten tweede speelt de schade aan landbouw en natuur die wordt veroorzaakt door diverse ganzensoorten een rol. Ten slotte is het gewenst om het ganzenbeheer te vereenvoudigen, zodat meer duidelijkheid komt voor de uitvoerders van het beheer. Met de afspraken wordt voortgeborduurd op de opzet van het landelijke Ganzenakkoord dat eind 2013 uiteindelijk niet doorging, maar uiteindelijk wel het uitgangspunt voor het ganzenbeheer in Limburg vormde.^{34, 35}

Het doel hiervan is het in stand houden van een duurzame populatie van de diverse soorten inheemse beschermde ganzen. Beoogd wordt om een goed evenwicht te vinden tussen de omvang van de voorkomende populaties en de daarmee samenhangende risico's op schade aan belangen. Voorgesteld wordt om het ganzenbeheer op grote lijnen over dezelfde soorten als in de afgelopen beheerperiode voort te zetten, maar wel meer gelijk te trekken en te vereenvoudigen. In het veld wordt dan duidelijker wat wel en niet mag met een ganzensoort in een bepaalde periode.

Enerzijds is het Limburgse ganzenbeheer gericht op trekganzen die in alle rust kunnen overwinteren. Anderzijds wordt het aantal standganzen, de ganzen die ook in de zomer in ons land blijven, verminderd. Omdat ganzen met name in de zomer voor schade zorgen aan landbouw en natuur, wordt het aantal standganzen teruggebracht naar een niveau waarop de schade zich in het verleden nog op een aanvaardbaar niveau bevond. In de Maasplassenregio geldt voor wat betreft de Grauwe gans een uitzondering. Deze ganzenpopulatie bestaat merendeel uit jaarrond verblijvende dieren en hun nakomelingen, daarom is jaarrond populatiereductie beoogd in de Maasplassenregio voor de Grauwe gans.

7.5.2. Beheer van trekganzen & standganzen in Limburg

Per soort wordt per regio (bijvoorbeeld de Maasplassenregio) gekozen voor de best passende manier van beheer. Deze wordt bepaald door de verspreiding en het vóórkomen van de betreffende ganzensoort, de gewenste mate van rust voor trekganzen, de in dat gebied mogelijk in het gedrang komende belangen (zoals o.a. gewasschade of aantasting natuurwaarden) en de daaraan gekoppelde gewenste schadeontwikkeling (afname schade en stabilisatie op aanvaardbaar niveau).

7.5.2.1. Maatregelen voor schadebeperking

In beginsel worden bij de uitvoering van beheer voor schadebeperking éérst werende en niet-dodende middelen ingezet om schade aan erkende belangen te voorkómen en/of te verminderen. Indien dit niet afdoende is, of indien de inzet van deze middelen in redelijkheid en billijkheid niet kan worden verlangd, is ook het inzetten van zwaardere middelen aan de orde. Voor sommige middelen en maatregelen is géén ontheffing nodig.

Dit faunabeheerplan is vooral gericht op het beschrijven van handelingen die een onderbouwing vereisen ten behoeve van ontheffingverlening. Dit omvat bijvoorbeeld zowel het incidenteel aan verjaging ondersteunende afschot op of nabij percelen met kwetsbare gewassen of bij voedselarme vennen, als ook de mogelijkheid tot populatiereductie met inzet van diverse middelen.

7.5.3. Begripsomschrijvingen

Een overzicht is gegeven van enkele begrippen die worden genoemd voor het ganzenbeheer in Limburg.

- Kwetsbare gewassen: Onder kwetsbare gewassen vallen alle teelten van gewassen die kunnen worden geoogst, met uitzondering van:
 - i. Alle graslandpercelen waarvan het grasgewas is ingezaaid vóór 1 augustus direct voorafgaand aan de betreffende winterperiode;
 - ii. Percelen met oogstresten;
 - iii. Percelen met groenbemester (niet-geoogste gewassen);
 - iv. Granen in de periode waarin het gewas afrijpt (mits niet-gelegerd). Ondersteunend afschot mag voor bijvoorbeeld wintertarwe dus in de periode zaad, ontkieming, groeien en gelegerd graan.
- Niet-kwetsbare gewassen: Alle gewassen behalve de kwetsbare gewassen. De classificatie “niet-kwetsbare gewassen” doelt op het al dan niet mogen inzetten van ontheffingen op percelen met dergelijke gewassen. Echter ook op percelen met niet-kwetsbare gewassen kunnen ganzen belangrijke schade aan de landbouwgewassen veroorzaken. Overjarig grasland wordt als een niet-kwetsbaar gewas beschouwd.
- Beperkte ontheffing schadebeperking: Alleen inzetbaar op schadeperceel of 100 meter daarbuiten, verplichte inzet werende middelen, maximaal 2 ganzen per invallende groep, één uur voor zonsopgang tot één uur na zonsondergang, geen lokmiddelen toegestaan, zowel hagel- als kogelgeweren al dan niet voorzien van een digitale richtkijker en jachtvogels.
- Ruime ontheffing populatiereductie: Geen verplichting werende middelen, één uur voor zonsopgang tot één uur na zonsondergang, zowel hagel- als kogelgeweren al dan niet voorzien van een digitale richtkijker, jachtvogels, geen directe relatie met een schadeperceel, dus inzetbaar op alle percelen, geen beperking in aantal te schieten ganzen, lokfluit en lokkers toegestaan.
- Hybriden: Meerdere soorten ganzen vormen samen hybriden. Het beheer wordt gebaseerd op de minst beschermde soort van de hybridevorm.
- Koppelvormende Grauwe ganzen: Gepaarde Grauwe ganzen die in de buurt van potentieel broedgebied samen zitten of vliegen, te onderscheiden zijn van de groep en enige mate van afstand houden tot andere ganzen.

7.5.4. Voorgesteld ganzenbeheer 2020-2026

De nieuwe beheerafspraken betekenen concreet de volgende veranderingen ten opzichte van het vorige ganzenbeheer:

- Het bieden van meer rust aan trek ganzen in winterperiode;
- Minder schade door stand ganzen;
- Meer populatiereductie van populaties van verwilderde ganzen en exotische ganzen;
- Eenvoudiger en effectiever beheer met meer duidelijkheid voor de uitvoerders.

Per ganzensoort is een acceptabel schadeniveau, de gewenste stand en duurzame staat van instandhouding uitgewerkt in de meer gedetailleerde hoofdstukken per soort. Hieronder wordt het voorgestelde ganzenbeheer per onderwerp toegelicht.

7.5.4.1. Algemeen

1. Het ganzenbeheer wordt meer **vereenvoudigd en gelijkgetrokken**, zodat in het veld duidelijker wordt wat wanneer wel en niet mag met welke ganzensoort.
2. **Internationale ontwikkelingen** zijn gaande op het gebied van ganzenbeheer voor sommige soorten, zoals de Grauwe gans.³⁶ Zodra daar concrete afspraken uitkomen zal de FBE Limburg de faunabeheerplannen daar zo mogelijk aan conformeren.

7.5.4.2. Verspreiding en populatieontwikkeling

1. **Stand- of trek ganzen** (t.a.v. de soorten welke in dit FBP hoofdstuk aan de orde zullen komen)
 - a. Kol ganzen in Limburg zijn voor 99% trek gans;
 - b. Grauwe gans mengpopulatie buiten de Maasplassen regio;
 - c. Grauwe ganzen in Maasplassen regio nagenoeg geen trekpopulatie;
 - d. Brand ganzen vormen een mengpopulatie in Limburg waarvan een deel na het winterseizoen in de zomer blijft.

2. De **aantalsontwikkeling** van diverse standganzensoorten zal ieder jaar in het voorjaar (in principe de 1^e zaterdag in april) en midzomer (in principe de 3^e zaterdag in juli) worden gemonitord volgens de daarvoor geldende protocollen.

7.5.4.3. Schade

1. **Schade** op landbouwgronden door beschermde inheemse ganzen kan worden opgegeven voor taxatie en vergoeding via het Faunafonds van BIJ12.
2. Jaarlijks zal de **schadeontwikkeling** voor geheel Limburg in beeld worden gebracht.
3. Jaarlijks zullen (na de zomertelling) de aantalsontwikkeling en de schadeontwikkeling worden **geëvalueerd**, zodat tijdig kan worden bijgestuurd indien de gestelde doelen niet lijken te worden gehaald of juist al zijn gehaald.

7.5.4.4. Gewenste stand

1. Voor de **Brandgans** en **Grauwe gans** is het van belang om naar de minimale populatiegroottes te kijken en een **gewenste minimale stand** te bepalen (zie uitwerking per soort voor details). De ruime ontheffing tot afschot mag tot 90% van het toegekende aantal maximaal te doden dieren worden behaald om de minimale stand altijd te kunnen waarborgen, daarna wordt een beperktere ontheffing van kracht. Als referentie voor de gewenste minimale stand wordt gekeken naar de stand per regio in 2005 of naar het jaar waarin sprake was van nagenoeg geen landbouw- of natuurschade, conform de eerdere afspraken van het landelijke Ganzenakkoord.

7.5.4.5. Beheergebied

1. De oude beheerregio's Noord-, Midden- en Zuid-Limburg komen te vervallen om de verschillen in beheer tussen ganzensoorten gelijk te trekken. Het beheergebied wordt in de huidige faunabeheerplannen beperkt tot maar **twee regio's**: de Maasplassenregio en de regio buiten de Maasplassen (Figuur 7.5-1). De oude beheerregio Midden-Limburg wordt daarmee iets groter door de uitloop van de Maasplassenregio naar de Noord- en Zuid-Limburg regio's. De overgebleven gebieden in Noord- en Zuid-Limburg vallen onder de nieuwe 'Buiten Maasplassen regio'. In de Maasplassenregio blijft jaarrond beheer van Grauwe ganzen mogelijk.
2. De winteropvang van trekganzen in eerder daartoe aangewezen **winterrustgebieden** (voorheen foerageergebieden genoemd) stopt. De afgelopen beheerperiode was circa 600 ha aangewezen op basis van het Beleidskader van het Ministerie. Dit kwam overeen met 0,6% van het landelijk ter beschikking te stellen oppervlakte winterrustgebieden op basis van de verdeling ganzen over Nederland. Gebleken is dat winterrustgebieden nagenoeg niet worden gebruikt door de trekganzen. In Limburg was namelijk over de jaren heen een groot deel niet meer als geschikt landschapstype (grasland) in gebruik. Het stond grondgebruikers vrij te kiezen voor gewassen waarbij minder risico op schade zou ontstaan en er was géén verplichting en/of financiële tegemoetkoming voor het in stand houden van grasland.

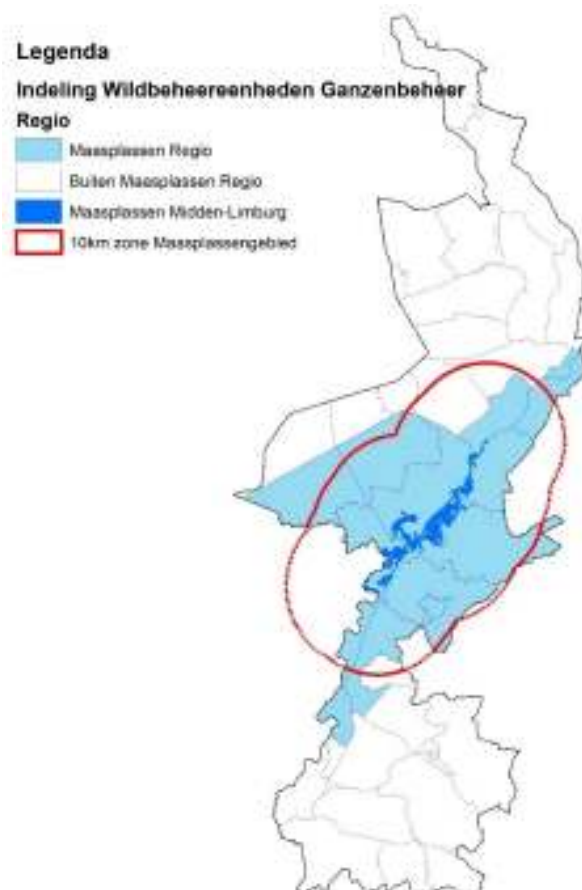

Figuur 7.5-1. Overzicht van de twee regio's voor ganzenbeheer in Limburg: Maasplassenregio en Buiten Maasplassenregio.

Uiteindelijk bestond nog slechts 30% van de winterrustgebieden uit geschikt opvanggebied voor ganzen, ondanks dat in deze gebieden géén eigen risico gold bij de aanvraag voor een tegemoetkoming in de schade.

3. De provincie Limburg heeft de **gedooggebieden met gedoogovereenkomsten** voor aanwezige ganzen in de zomer beëindigd, omdat de kosten niet tegen de baten leken op te wegen. In de gedooggebieden werden in de zomer geen ganzen verjaagd om de totale voedselopname buiten deze gebieden te verlagen. Zo werd beoogd om de totale veroorzaakte schade door ganzen te beperken. De gedoogovereenkomsten boden tegen vergoeding een alternatief aan grondgebruikers met graslandpercelen in gebieden met hoge aantallen ganzen.

7.5.4.6. Beheerperiode

1. Voor het beheer van de Brandgans, Grauwe gans en Kolgans wordt gewerkt met een **winterperiode** en een **zomerperiode**, waarin verschillende mogelijkheden tot beperking van de schade middels ontheffingen beschikbaar zullen zijn (zie Tabel 7.5-1 in §7.5.5).
2. De **winterperiode** duurt van 1 november t/m 14 maart, dus in totaal 4,5 maanden. In de vorige beheerperiode was dit van 1 november t/m 14 februari voor de Grauwe gans, van 1 november t/m 30 april voor de Brandgans en van 1 november t/m 14 mei voor de Kolgans.
3. De **afschotperiode op één dag** wordt voor alle ganzensoorten gelijkgetrokken van één uur voor zonsopgang tot één uur na zonsondergang. Hierdoor is een aanvulling nodig bij de landelijke vrijstelling Canadese gans en de provinciale opdracht Nijlgans.

7.5.4.7. Voorgestelde maatregelen

1. De voorkeur wordt gegeven aan:
 - Het primair verwijderen van exotische ganzen, verwilderde ganzen en ganzen die normaliter niet in de zomer in Limburg verblijven, boven het ingrijpen bij inheems beschermde soorten in hun normale verblijfsperiode;
 - Op locaties waar lokaal schade dreigt aan landbouwgewassen, of;
 - Waar risico's zijn voor de luchtverkeersveiligheid door diverse ganzensoorten.

Daarbij gaat het ook om lage aantallen ganzen. Zo zijn in 2017-2018 de eerste meldingen van overzomerende Kolganzen gedaan. Mogelijk zijn dit zieke of vleugellamme dieren die zijn achtergebleven omdat ze niet meer konden trekken. Belangrijk is dat het beheer van deze dieren direct wordt gestart. Over het algemeen is ingrijpen bij een beginnende populatie het meeste efficiënt om schade aan wettelijke belangen te beperken en hoeven per saldo over de jaren minder dieren te worden verwijderd dan bij een wijdverspreidere soort. Hiervoor moeten de wettelijke middelen aanwezig zijn.

2. **Drie typen ontheffingen** blijven beschikbaar voor het doden van ganzen voor schadebeperking en populatiebeheer met wettelijk toegestane middelen:
 - 1) **Koppelvormers ontheffing** voor afschot van gepaarde Grauwe ganzen buiten de Maasplassenregio van 1 februari t/m 14 maart die in de buurt van potentieel broedgebied samen zitten of vliegen, te onderscheiden zijn van de groep en enige mate van afstand houden tot andere ganzen. Deze ontheffing volgt verder de voorwaarden van een ruime ontheffing.
 - 2) **Beperkte ontheffing** voor schadebeperking van
 - De Brandgans en Grauwe gans op of nabij een schadeperceel met kwetsbare gewassen in de winterperiode (1 november t/m 14 maart);
 - De Brandgans en Grauwe gans op of nabij schadepercelen met alle gewassen in de zomerperiode (15 maart t/m 31 oktober). Dit is een vangnet voor wanneer 90% van het toegekende aantal maximaal te doden dieren is behaald met de ruime ontheffing.

Plaatsing van werende middelen is verplicht om de ontheffing te mogen inzetten. Doden is toegestaan van maximaal twee dieren per invallende groep. De beperkte ontheffing geldt voor de Brandgans en Grauwe gans buiten de Maasplassenregio. Trekganzen kunnen in de winterperiode niet op basis van een beperkte ontheffing worden beheerd op percelen met niet-kwetsbare gewassen.

- 3) **Ruime ontheffing** voor populatiereductie van Brandganzen, Kolganzen en Grauwe ganzen in heel Limburg. Dit is niet gekoppeld aan een schadeperceel, plaatsing van werende middelen is niet verplicht en het aantal te doden ganzen is niet beperkt per actie. Wél is de ruime ontheffing begrensd door een maximaal toe te kennen aantal te doden dieren gebaseerd op de minimaal te borgen stand in Limburg voor een gunstige staat van instandhouding. De ruime ontheffing tot afschot mag tot 90% van het toegekende aantal maximaal te doden dieren worden behaald om de minimale stand te kunnen waarborgen, daarna wordt een beperktere ontheffing van kracht.

De ruime ontheffing geldt:

- a. Jaarrond voor de Grauwe gans in de Maasplassenregio en de Verwilderde gans (ook Boerengans of Soepgans genoemd, zie Hoofdstuk 9.5 'Verwilderde gans');
 - b. In de zomerperiode (15 maart t/m 31 oktober) voor de Kolgans en Brandgans in heel Limburg en de Grauwe gans buiten de Maasplassenregio.
3. Op sommige plekken rondom de Maasplassen kan door de drukte van waterrecreatie de schade door ganzen nagenoeg niet met het geweer worden bestreden. Om dit probleem te ondervangen wordt voorgesteld om een **recreatiegebiedenregeling** voor lokaal maatwerk in het leven te roepen voor de periode buiten de winterrustperiode. Enkele voorwaarden kunnen zijn: tegemoetkoming van de schade kan worden aangevraagd en afschot is niet noodzakelijk voor het mogen ontvangen van een tegemoetkoming. Een bijkomend voordeel is dat ganzen in deze gebieden ook rust hebben in de zomerperiode. Door minder verjaging is naar verwachting per saldo ook minder vraat in de regio, omdat de ganzen minder energie verbruiken dat weer door voedsel moet worden aangevuld.
 4. Vooralsnog is geen behoefte of noodzaak om een '**convenant regulier gebruik**' af te sluiten met grondgebruikers over het al dan niet uitvoeren van ganzenversturende, landbouwkundige werkzaamheden, of met jagers over een minimaal aan te houden afstand tot ook in het veld aanwezige beschermde ganzen bij wettelijk toegestane bejaging van jachtsoorten en beheer & schadebeperking van beschermde soorten middels ontheffing, aanwijzing en/of vrijstelling dan wel van onbeschermde soorten (zoals exotische, verwilderde of Grote Canadese ganzen). Het beperken van de jachtrechten of landbouwhandelingen is niet in rechte afdwingbaar en in het veld niet handhaafbaar. In Limburg zijn uit de afgelopen beheerperiode geen signalen ontvangen dat bovenstaande handelingen werden uitgevoerd met als doel het opzettelijk verontrusten en verstoren van de aanwezige ganzen.

7.5.4.8. Aan te vragen middelen





1. Voor het uitvoeren van ganzenbeheer wordt het toestaan van verschillende middelen en methoden gevraagd:
 - 1) **Koppelvormende ontheffing**: hagel- en kogelgeweer al dan niet voorzien van een digitale richtkijker, één uur voor zonsopgang tot één uur na zonsondergang;
 - 2) **Beperkte ontheffing**: hagel- en kogelgeweer al dan niet voorzien van een digitale richtkijker, laserpointer, demper, jachtvogels, één uur voor zonsopgang tot één uur na zonsondergang, de inzet van lokmiddelen is niet toegestaan;
 - 3) **Ruime ontheffing**: hagel- en kogelgeweer al dan niet voorzien van een digitale richtkijker, met inzet van lokmiddelen (imitatielokvogel en lokfluit, inclusief elektronisch versterkte lokgeluiden), laserpointer, demper, jachtvogels, één uur voor zonsopgang tot één uur na zonsondergang, ook inzetbaar op zon- en feestdagen.
2. **Extra middelen en methoden** zijn:
 - I. Nest- en eibehandeling voor beheer van ganzensoorten met een doelstelling tot populatiereductie is alleen zinvol als vrijwel alle nesten worden gevonden en behandeld. Voorbeelden zijn schudden, doorprikken of insmeren van eieren met een middel dat geen zuurstof doorlaat en onschadelijk is voor het milieu. Deze methode is in de meeste natuurgebieden niet inzetbaar, maar bijvoorbeeld wel op kale eilandjes in waterrijke gebieden en op plaatsen waar gehele behandeling mogelijk is maar waar het geweer niet kan worden inzet, zoals binnen de bebouwde kom en op industrie- of recreatieterreinen.

- II. De inzet van CO₂ of een gas-, lucht- of veerdrukwapen als dodingsmiddel voor ruiende ganzen die gevangen zijn met vangkooien, vangkralen of andere vanginrichtingen. Formeel is CO₂ een regulier toegestaan wettelijk middel gelijk een jachtvogel of geweer om vogels te doden. Duidelijk is dat de inzet van de methode van vangen en doden met CO₂ van ruiende ganzen gevoelig kan liggen. Als er voor gekozen wordt, dan zou in ieder geval de tweetrapsverdoving met CO₂ verplicht moeten worden gesteld door de provincie (eerst lage concentratie verdoving, dan hogere concentratie dodend). Dit middel is opgenomen in het huidige faunabeheerplan, maar dan niet standaard en overall toepasbaar. Het is een maatwerkmethode voor specifieke gevallen.

7.5.5. Jaaroverzichtstabel ganzenbeheer Limburg

Tabel 7.5-1. Jaaroverzichtstabel ganzenbeheer in Limburg

| | Jan | Feb | Mrt | Apr | Mei | Jun | Jul | Aug | Sep | Okt | Nov | Dec |
|---|---|---|---|---|---|---|---|---|---|---|---|---|
| Kolgans | Geen ontheffing | Geen ontheffing | Ruime ontheffing populatiereductie | Ruime ontheffing populatiereductie | Ruime ontheffing populatiereductie | Ruime ontheffing populatiereductie | Ruime ontheffing populatiereductie | Ruime ontheffing populatiereductie | Ruime ontheffing populatiereductie | Ruime ontheffing populatiereductie | Geen ontheffing | Geen ontheffing |
| Brandgans | Bepaalde ontheffing schadebeperking op kwetsbare gewassen | Bepaalde ontheffing schadebeperking op kwetsbare gewassen | Bepaalde ontheffing schadebeperking op kwetsbare gewassen | Ruime ontheffing populatiereductie | Ruime ontheffing populatiereductie | Ruime ontheffing populatiereductie | Ruime ontheffing populatiereductie | Ruime ontheffing populatiereductie | Ruime ontheffing populatiereductie | Ruime ontheffing populatiereductie | Bepaalde ontheffing schadebeperking op kwetsbare gewassen | Bepaalde ontheffing schadebeperking op kwetsbare gewassen |
| Grauwe gans: BUITEN Maasplassenregio | Bepaalde ontheffing schadebeperking op kwetsbare gewassen | Koppelvormende ontheffing | Koppelvormende ontheffing | Ruime ontheffing populatiereductie | Ruime ontheffing populatiereductie | Ruime ontheffing populatiereductie | Ruime ontheffing populatiereductie | Ruime ontheffing populatiereductie | Ruime ontheffing populatiereductie | Ruime ontheffing populatiereductie | Bepaalde ontheffing schadebeperking op kwetsbare gewassen | Bepaalde ontheffing schadebeperking op kwetsbare gewassen |
| Grauwe gans: IN Maasplassenregio | Ruime ontheffing populatiereductie | Ruime ontheffing populatiereductie | Ruime ontheffing populatiereductie | Ruime ontheffing populatiereductie | Ruime ontheffing populatiereductie | Ruime ontheffing populatiereductie | Ruime ontheffing populatiereductie | Ruime ontheffing populatiereductie | Ruime ontheffing populatiereductie | Ruime ontheffing populatiereductie | Ruime ontheffing populatiereductie | Ruime ontheffing populatiereductie |
| Exoten, verwilderde en onbeschermden ganzen | Opdracht, ontheffing en/of vrijstelling | Opdracht, ontheffing en/of vrijstelling | Opdracht, ontheffing en/of vrijstelling | Opdracht, ontheffing en/of vrijstelling | Opdracht, ontheffing en/of vrijstelling | Opdracht, ontheffing en/of vrijstelling | Opdracht, ontheffing en/of vrijstelling | Opdracht, ontheffing en/of vrijstelling | Opdracht, ontheffing en/of vrijstelling | Opdracht, ontheffing en/of vrijstelling | Opdracht, ontheffing en/of vrijstelling | Opdracht, ontheffing en/of vrijstelling |
| Overige ganzen: o.a. Toendrarietgans | Geen ontheffing | Geen ontheffing | Geen ontheffing | Geen ontheffing | Geen ontheffing | Geen ontheffing | Geen ontheffing | Geen ontheffing | Geen ontheffing | Geen ontheffing | Geen ontheffing | Geen ontheffing |

-  = Bepaalde ontheffing schadebeperking op kwetsbare gewassen
-  = Ruime ontheffing populatiereductie
-  = Koppelvormende ontheffing
-  = Opdracht, ontheffing en/of vrijstelling
-  = Geen ontheffing

7.5.6. Overzicht inspanningsverplichtingen

In Tabel 7.5-2 en Tabel 7.5-3 wordt, uitgesplitst naar kwetsbare gewassen en niet-kwetsbare gewassen, een overzicht gegeven van de eventueel benodigde inspanningsverplichtingen van de grondgebruiker in verband met het inzetten van een ontheffing en/of het aanvragen van een tegemoetkoming in de schade.

7.5.7. Referenties

34. Contactpersoon: S. Hage (2013) Ganzenakkoord - Q & A Ganzenakkoord - Taakgroep: Communicatie. Interprovinciaal overleg, Natuurmonumenten, de 12Landschappen, LTO Nederland, Staatsbosbeheer, Vogelbescherming Nederland, APnl, Federatie Particulier Grondbezit. p. 10.
35. Contactpersoon: E. Koffeman (2013) Ganzenakkoord - Uitwerking (toelichting) Ganzenakkoord - Taakgroep: Uitwerking. Interprovinciaal overleg, Natuurmonumenten, de 12Landschappen, LTO Nederland, Staatsbosbeheer, Vogelbescherming Nederland, APnl, Federatie Particulier Grondbezit. p. 8.
36. Powolny, T., Jensen, G.H., Nagy, S., Czajkowski, A., Fox, A.D., Lewis, M. & Madsen, J. (2018) International Single Species Management Plan for the Greylag Goose (Northwest/Southwest European Population) - *Anser anser*. AEW Technical Series No. 71. European Institute for the Management of Wild Birds and their Habitats (OMPO), Aarhus University/AEWA European Goose Management Platform Data Centre and Rubicon Foundation. p. 65.

Kwetsbare Gewassen

Tabel 7.5-2. Overzicht van de benodigde inspanningsverplichtingen van de grondgebruiker in verband met het inzetten van een ontheffing en/of het aanvragen van een tegemoetkoming in de schade op **kwetsbare** gewassen door ganzen.^a

| Diersoort | Periode | Regio | Ontheffing beschikbaar | Werende middelen nodig alvorens inzetten ontheffing? | Kan tegemoetkoming worden verleend? | Werende middelen nodig alvorens indienen aanvraag tegemoetkoming? ^a | Aanvraag ontheffing nodig alvorens indienen aanvraag tegemoetkoming? |
|--|-----------------|--------------------------|---|--|-------------------------------------|--|--|
| Exoten en Verwilderde ganzen | Jaarrond | Geheel Limburg | JA: i.c.m. Opdracht / Landelijke Vrijstelling | NVT | NEE | NVT | NVT |
| Kolgans | 1 nov – 14 mrt | Geheel Limburg | NEE | NVT | JA | JA | NEE |
| Kolgans | 15 mrt - 31 okt | Geheel Limburg | JA: Ruim | NEE | JA | NEE | JA |
| Brandgans | 1 nov - 14 mrt | Geheel Limburg | JA: Beperkt | JA | JA | JA | JA |
| Brandgans | 15 mrt - 31 okt | Geheel Limburg | JA: Ruim | NEE | JA | NEE | JA |
| Brandgans (90% toekenning) | 15 mrt - 31 okt | Geheel Limburg | JA: Beperkt | JA | JA | NEE | JA |
| Grauwe gans | 1 nov - 14 mrt | BUITEN Regio Maasplassen | JA: Beperkt | JA | JA | JA | JA |
| Grauwe gans | 1 feb - 14 mrt | BUITEN Regio Maasplassen | JA: Koppelvormers | NEE | JA | JA | JA |
| Grauwe gans | 15 mrt - 31 okt | BUITEN Regio Maasplassen | JA: Ruim | NEE | JA | NEE | JA |
| Grauwe gans (90% toekenning) | 15 mrt - 31 okt | BUITEN Regio Maasplassen | JA: Beperkt | JA | JA | NEE | JA |
| Grauwe gans | 1 nov - 14 mrt | IN Regio Maasplassen | JA: Ruim | NEE | JA | JA | JA |
| Grauwe gans | 15 mrt - 31 okt | IN Regio Maasplassen | JA: Ruim | NEE | JA | NEE | JA |
| Grauwe gans (90% toekenning) | 15 mrt - 31 okt | IN Regio Maasplassen | JA: Beperkt | JA | JA | NEE | JA |
| Overige Beschermden ganzen (o.a. Toendra rietgans) | 1 nov - 14 mrt | Geheel Limburg | NEE | NVT | JA | JA | NEE |
| Overige Beschermden ganzen (o.a. Toendra rietgans) | 15 mrt - 31 okt | Geheel Limburg | NEE | NVT | JA | NEE | NEE |

^a **Op vollegrondsgroente is altijd jaarrond preventie nodig.**

Niet-kwetsbare Gewassen

Tabel 7.5-3. Overzicht van de benodigde inspanningsverplichtingen van de grondgebruiker in verband met het inzetten van een ontheffing en/of het aanvragen van een tegemoetkoming in de schade op **niet-kwetsbare** gewassen door ganzen.

| Diersoort | Periode | Regio | Ontheffing beschikbaar | Werende middelen nodig alvorens inzetten ontheffing? | Kan tegemoetkoming worden verleend? | Werende middelen nodig alvorens indienen aanvraag tegemoetkoming? | Aanvraag ontheffing nodig alvorens indienen aanvraag tegemoetkoming? |
|--|-----------------|--------------------------|---|--|-------------------------------------|---|--|
| Exoten en Verwilderde ganzen | Jaarrond | Geheel Limburg | JA: i.c.m. Opdracht / Landelijke Vrijstelling | NVT | NEE | NVT | NVT |
| Kolgans | 1 nov - 14 mrt | Geheel Limburg | NEE | NVT | JA | NEE | NEE |
| Kolgans | 15 mrt - 31 okt | Geheel Limburg | JA: Ruim | NEE | JA | NEE | JA |
| Brandgans | 1 nov - 14 mrt | Geheel Limburg | NEE | NVT | JA | NEE | NEE |
| Brandgans | 15 mrt - 31 okt | Geheel Limburg | JA: Ruim | NEE | JA | NEE | JA |
| Brandgans (90% toekenning) | 15 mrt - 31 okt | Geheel Limburg | JA: Beperkt | JA | JA | NEE | JA |
| Grauwe gans | 1 nov - 14 mrt | BUITEN Regio Maasplassen | NEE | NVT | JA | NEE | NEE |
| Grauwe gans | 1 feb - 14 mrt | BUITEN Regio Maasplassen | JA: Koppelvormers | NEE | JA | NEE | JA |
| Grauwe gans | 15 mrt - 31 okt | BUITEN Regio Maasplassen | JA: Ruim | NEE | JA | NEE | JA |
| Grauwe gans (90% toekenning) | 15 mrt - 31 okt | BUITEN Regio Maasplassen | JA: Beperkt | JA | JA | NEE | JA |
| Grauwe gans | 1 nov - 14 mrt | IN Regio Maasplassen | JA: Ruim | NEE | JA | NEE | JA |
| Grauwe gans | 15 mrt - 31 okt | IN Regio Maasplassen | JA: Ruim | NEE | JA | NEE | JA |
| Grauwe gans (90% toekenning) | 15 mrt - 31 okt | IN Regio Maasplassen | JA: Beperkt | JA | JA | NEE | JA |
| Overige Beschermden ganzen (o.a. Toendra rietgans) | 1 nov - 14 mrt | Geheel Limburg | NEE | NVT | JA | NEE | NEE |
| Overige Beschermden ganzen (o.a. Toendra rietgans) | 15 mrt - 31 okt | Geheel Limburg | NEE | NVT | JA | NEE | NEE |

7.6. Brandgans (*Branta leucopsis*)

7.6.1. Soortbeschrijving

De Brandgans heeft een zwarte hals en borst en contrasterende witte wangen. De soort foerageert in de nabijheid van open wateren, als rivieren, meren en estuaria, en op het land, zoals graslanden en landbouwpercelen. Het is een planteneter en het dieet bestaat hoofdzakelijk uit grassen, biezen, russen, zaden en kruidachtige planten.³⁷ In agrarisch gebied foerageert de gans overwegend op cultuurgrasland en in het najaar ook in toenemende mate op oogstafval van vooral suikerbieten. In de winter eet de Brandgans plaatselijk ingezaaid wintergraan en in het late voorjaar eveneens incidenteel winter- en zomergranen.³⁸



In het oorspronkelijke broedgebied broeden Brandganzen op ontoegankelijke rotspunten, heuveltoppen en eilanden.³⁷ In Nederland broeden Brandganzen op plaatsen waar het nest geëxposeerd is (nauwelijks begroeide weilanden) en in meer besloten vegetatie (moerasbossen en rietkragen). De soort broedt zo mogelijk groepsgewijs, maar solitair broedende paren komen ook voor.³⁹ Gemiddeld worden 4 - 5 (min. 2 – max. 9) eieren gelegd met een broedperiode van 24 - 25 dagen. De Brandgans is reproductief op driejarige leeftijd en in een enkel geval al op tweejarige leeftijd.⁴⁰ De ruiperiode vindt plaats in mei-juli.^{39, 41}

De soort heeft de neiging tot het vormen van grote groepen en is daardoor gevoelig voor verstoring door bijvoorbeeld landbouwwerkzaamheden, recreatie, afschot en laag vliegverkeer. Afhankelijk van de plaatselijke omstandigheden houdt de Brandgans gemiddeld grotere afstanden aan tot windmolens (350-600 m), wegen (100-150 m) en gebouwen (100-200 m) dan andere ganzensoorten. Tevens worden de dieren snel opgeschrikt door hazen, reigers en roofvogels. Hinder kan worden ondervonden bij pendelbewegingen tussen foerageergebied en slaapplek door barrières als windmolenparken en hoogspanningsleidingen.³⁸

7.6.2. Verspreiding en populatieontwikkeling

7.6.2.1. Nederland

De Brandgans is van oorsprong een broedvogel van Arctische gebieden op Groenland, Spitsbergen en Noord-Rusland.⁴² Na een sterke populatiegroei in de jaren '80 van de vorige eeuw breidde het broedareal zich uit naar het Oostzeegebied en daar voorbij. In Nederland was de soort aanvankelijk alleen in de winter aanwezig, maar sinds 1982 is ook hier sprake van broedende Brandganzen.³⁹ De oorsprong van de in Nederland aanwezige Brandganzen wordt deels gezocht in het loslaten en/of ontsnappen van vogels uit parkcollecties.^{43, 44} Daarnaast heeft ringonderzoek uitgewezen dat in Rusland en Zweden geboren Brandganzen zich ook in Nederland kunnen vestigen en omgekeerd.⁴⁵

De aantallen overwinterende en broedende Brandganzen zijn flink toegenomen in Nederland. Oorzaken voor de toegenomen aantallen Brandganzen zijn gezocht in de beschikbaarheid van eiwitrijk gras op agrarische percelen in de winter en het mogelijke positieve effect van relatief zachte winters op de overleving van overwinterende ganzen. Daarnaast kwamen voor de Brandgans meer broedgebieden in waterrijke gebieden beschikbaar door de Deltawerken en het project Ruimte voor de Rivier.⁴⁵

Winterperiode

Nederland is een belangrijk overwinteringsgebied van Brandganzen. De verspreiding bleef tot rond 1990 sterk beperkt tot Friesland en het Wadden-, IJsselmeer- en Deltagebied. Daarna veroverde de Brandgans ook meer het binnenland (Figuur 7.6-1).⁴⁶ Vanaf oktober arriveert een zeer groot deel Brandganzen van Russische en Baltische broedpopulaties in Nederland. In de lente vertrekken ze weer naar de noordelijke landen. In januari zijn de maximale aantallen aanwezig. Sinds de jaren '80 is al sprake van een significante toename van overwinterende Brandganzen in Nederland (Figuur 7.6-2).⁴⁶ Het geschatte maximum aantal overwinterende Brandganzen bedroeg tussen 2013-2015 ongeveer 780.000-820.000 dieren per winter. Hiervan bestond 80% uit de 'flyway'-populatie.⁴⁶

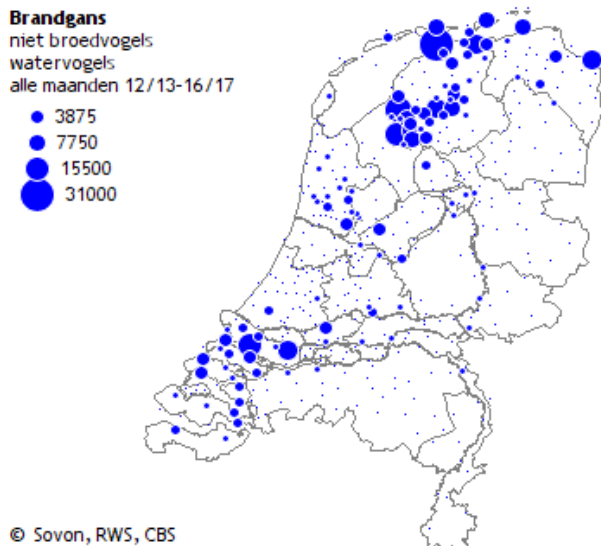

Figuur 7.6-1. Verspreiding niet-broedende Brandganzen in Nederland.

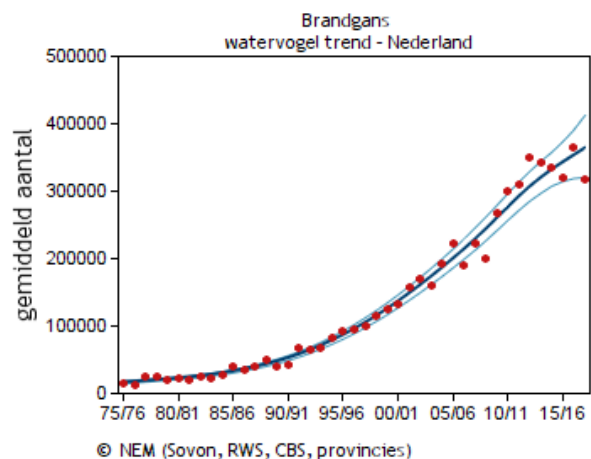

Figuur 7.6-2. Trendgrafiek gemiddelde geschatte aantal maandelijks niet-broedende Brandganzen in Limburg.

Zomerperiode

Brandganzen broeden sinds 1982 in Nederland en omliggende buurlanden en zijn sindsdien sterk in aantal toegenomen (Figuur 7.6-4).⁴⁶ In 1994 werd de stand geschat op meer dan 70 broedparen. Dit aantal was gestegen naar 750-1.100 broedparen tussen 1998-2000. In 2005 werd de broedpopulatie al geschat op 6.000 paren. Het werd de snelst groeiende ganzenpopulatie ter wereld genoemd.³⁹ De omvang werd in 2012 geschat op 8.900-25.500 paren Brandganzen.⁴⁵ De laatste schatting van 2013-2015 gaat uit van 16.000-22.000 Brandganzen in Nederland.⁴⁶ Door Sovon is aangegeven dat de landelijke index in 2016 en 2017 vrijwel hetzelfde waren, ofwel dat de populatie voor het eerst sinds de eeuwwisseling twee jaar achtereen niet meer groeide (Figuur 7.6-4).^{46, 47} De meeste Brandganzen komen voor in Noord- en West-Nederland (Figuur 7.6-3).⁴⁶

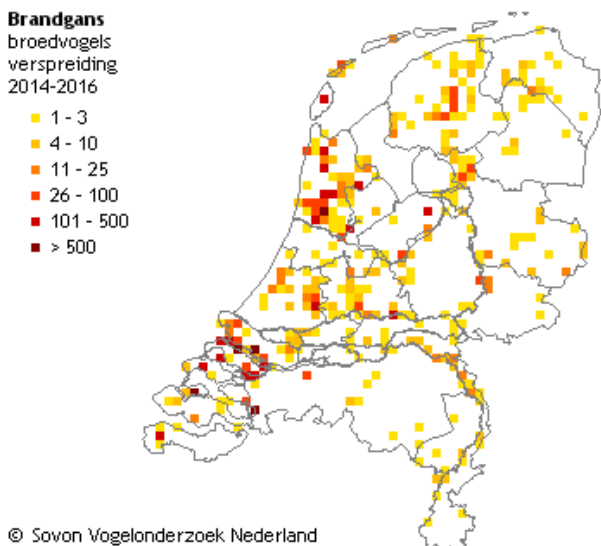

Figuur 7.6-3. Verspreiding broedende Brandganzen in Nederland (5x5 km atlasblokken).

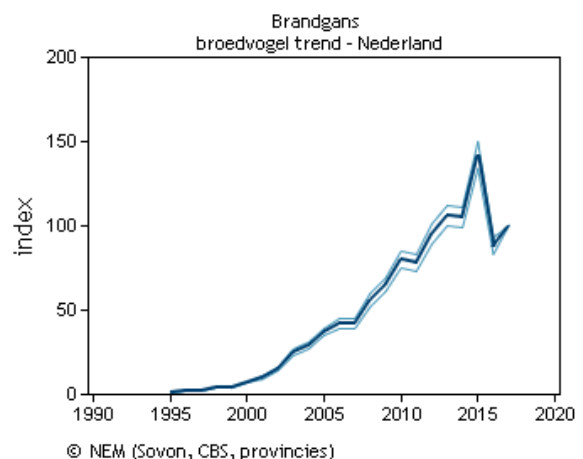

Figuur 7.6-4. Trendgrafiek jaarlijkse populatie-index van de broedende Brandganzen in Nederland.

7.6.2.2. Limburg

De Brandgans is een broedvogel en wintergast in de provincie Limburg. De kernpopulaties liggen in Noord-Limburg langs de Maas en in het Midden-Limburgse Maasplassengebied voor zowel broedende ganzen in de zomer als niet broedvogels in de winter (Figuur 7.6-5 en Figuur 7.6-6). Een groot deel van deze ganzen is jaarrond aanwezig. Tot 2015 werden nagenoeg geen Brandganzen in Zuid-Limburg waargenomen, echter de laatste jaren worden geregeld in de zomer Brandganzen geteld.

Brandgans
broedvogels
verspreiding
2014-2016

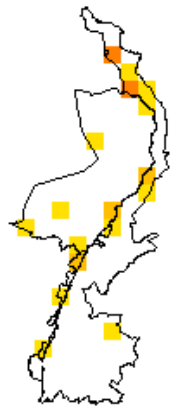
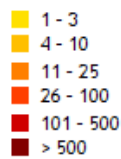

© Sovon Vogelonderzoek Nederland

Figuur 7.6-5. Verspreiding broedende Brandgans in Limburg (5x5 km atlasblokken).

In Limburg is het gemiddelde aantal niet-broedende Brandganzen tussen 2005 en 2017 significant toegenomen met meer dan 5% per winter (Figuur 7.6-7).⁴⁶

Jaarlijks wordt op één dag in het voorjaar en één dag in de zomer een telling georganiseerd door de FBE Limburg over geheel Limburg. In Tabel 7.6-1 en Tabel 7.6-2 zijn de resultaten tussen 2010 en 2019 weergegeven. Voor de voorjaarsstelling is relevant dat de brandganspopulatie ter hoogte van Bergen ook aan de Brabantse zijde van de Maas kan foerageren. Hetzelfde geldt voor de populatie nabij Stevensweert die zeer frequent aan de Belgische zijde van de Maas graast. Deze grensoverschrijdende vliegbewegingen kunnen sprongen veroorzaken in de trend, omdat kernpopulaties kunnen worden gemist tijdens de voorjaarsstelling.

Brandgans
niet broedvogels
verspreiding
winter 2013-2015

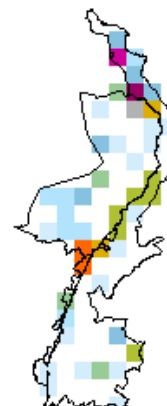
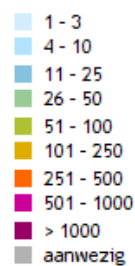

© Sovon Vogelonderzoek Nederland

Figuur 7.6-6. Verspreiding niet-broedende Brandgans in Limburg (5x5 km atlasblokken).

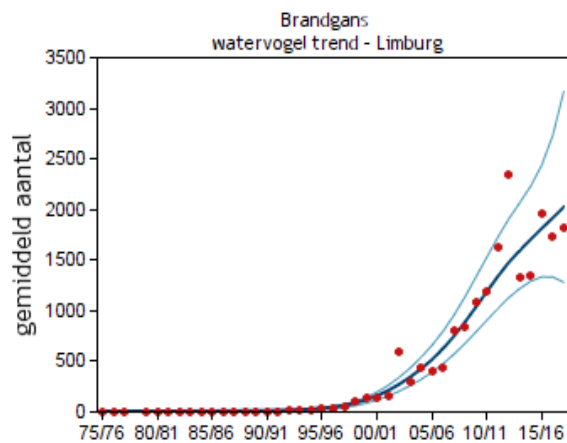

© NEM (Sovon, RWS, CBS, provincies)

Figuur 7.6-7. Trendgrafiek gemiddelde geschatte aantal maandelijks niet-broedende Brandganzen in Limburg.

Tabel 7.6-1. Aantal Brandganzen geteld in Limburg in het voorjaar (1^e weekend van april) (Bron: FBE Limburg).

| Regio | 2010 | 2011 | 2012 | 2013 | 2014 | 2015 | 2016 | 2017 | 2018 | 2019 |
|--------------------|------------|------------|------------|------------|------------|------------|--------------|--------------|------------|--------------|
| Maasplassen | 68 | 66 | 68 | 70 | 96 | 166 | 366 | 224 | 229 | 153 |
| Buiten Maasplassen | 725 | 262 | 881 | 816 | 252 | 432 | 1.016 | 2.467 | 388 | 1.112 |
| Totaal | 793 | 328 | 949 | 886 | 348 | 598 | 1.382 | 2.691 | 617 | 1.265 |

Tabel 7.6-2. Aantal Brandganzen geteld in Limburg in de zomer (3^e weekend van juli) (Bron: FBE Limburg).

| Regio | 2010 ^a | 2011 ^a | 2012 ^b | 2013 | 2014 | 2015 | 2016 | 2017 | 2018 | 2019 |
|--------------------|-------------------|-------------------|-------------------|------------|------------|--------------|------------|--------------|------------|--------------|
| Maasplassen | | | 84 | 202 | 47 | 266 | 343 | 280 | 69 | 153 |
| Buiten Maasplassen | | | 419 | 598 | 465 | 874 | 618 | 789 | 741 | 971 |
| Totaal | | | 503 | 800 | 512 | 1.140 | 961 | 1.069 | 810 | 1.124 |

^a Alleen in Midden-Limburg geteld (pilot data), maar data is vermengd met tellingen van andere ganzen. Een uitsplitsing van de data was niet mogelijk. ^b Tellingen zijn nog niet Limburg-breed uitgevoerd.

7.6.2.3. Conclusie

De Brandgans is sinds de jaren '80 een broedvogel in Nederland en is verspreid over het hele land. Grote getalen overwinteren in noordelijke en westelijke provincies. In Limburg is de soort ook een broedvogel en wintergast. Kernpopulaties liggen in Noord-Limburg langs de Maas en in het Midden-Limburgse Maasplassengebied. Een groot deel van deze ganzen is jaarrond aanwezig. Op landelijk en Limburgs niveau is een toenemende trend is waarneembaar voor de aanwezige Brandganzen in de winterperiode.

7.6.3. Wettelijke status en provinciaal beleid

7.6.3.1. Algemeen

De Brandgans is beschermd in het kader van de Wet natuurbescherming. De wet stelt de bescherming voorop en ingrijpen door de mens is een uitzondering. Bepaalde handelingen mogen alleen onder strikte voorwaarden worden uitgevoerd. Afwijken van de bescherming van dieren is volgens de wet van toepassing bij jacht, bij beheer van populaties en bij het voorkómen en beperken van schade aan erkende belangen.

De toenemende landbouwschade door ganzen in het algemeen was voor de minister van LNV aanleiding om nieuw beleid te ontwikkelen. Hiervoor is in het najaar van 2003 het Beleidskader Faunabeheer in het leven geroepen. Dit beleidskader zou worden opgevolgd door het Ganzenakkoord, welke echter nooit in werking is getreden. De Faunabeheereenheid (FBE) Limburg had van de provincie Limburg het verzoek gekregen om in de lijn van het Ganzenakkoord te komen tot een nieuwe vorm van ganzenbeheer in Limburg. In het Collegeprogramma 2019-2023 'Vernieuwend Verbinden' is opgenomen dat "wordt gewerkt volgens een faunabeheerladder, waarbij preventieve maatregelen de prioriteit hebben, maar beheerjacht niet wordt uitgesloten omwille van een goede wildstand".⁴⁸ Dit faunabeheerplan is een onderbouwing voor de inzet van diverse middelen en methoden voor beheer van de Brandgans in Limburg.

7.6.3.2. Beleidskader in het kort

Het ganzenbeheer in Limburg gaat uit van een duurzame instandhouding van overwinterende trek ganzen, maar geeft tevens aan dat beheer van stand ganzen noodzakelijk is. Concreet betekent dit:

- Het bieden van extra rust aan trek ganzen in de winterperiode;
- Het terugdringen van schade tot een aanvaardbaar niveau (zie §7.4.7.2 voor een nadere uitwerking);
- Het planmatig reduceren van diverse populaties stand ganzen (individuele ganzen die heel het jaar in Limburg blijven) tot een acceptabel schadeniveau bereikt is (zie §7.4.7.2).

7.6.4. Schade

De aanwezigheid van Brandgans leidt (potentieel) tot de volgende problemen:

1. Schade aan gewassen;
2. Risico's voor de luchtverkeersveiligheid;
3. Effecten op natuur;
4. Risico's voor de volksgezondheid.

7.6.4.1. Schade aan gewassen

Ganzen kunnen schade aanrichten aan verschillende gewassoorten door vraat, vertrapping en bevuiling. Deze gewassen komen ook voor in Limburg (Tabel 7.6-3).

Tabel 7.6-3. Overzicht van landbouwgewassen en hun totale oppervlakte in Limburg, het type schade en in welke seizoenen ganzen schade kunnen aanrichten de gewassen.^{31, 49}

| Gewas | Totale oppervlakte in Limburg 2018 (ha) ³¹ | Type schade | Periode |
|-------------------------------------|---|---------------------------------|-------------------------|
| Aardappelen | 7.048 | Vraat | Gehele jaar |
| Aardappelen ^a | | Vraat, vertrapping | Najaar, winter |
| Granen | 12.803 | Vraat, vertrapping, bevuiling | Gehele jaar |
| Grasland (overjarig) | 18.179 ^b | Vraat, vertrapping, bevuiling | Gehele jaar |
| Graszaad / Inzaai / Zoden | 118 ^c | Vraat, vertrapping, bevuiling | Gehele jaar |
| Koolsoorten | 194 ^d | Vraat | Voorjaar, zomer, herfst |
| Snij- en suikermaïs | 14.590 | Vraat (incidenteel vertrapping) | Kiemperiode |
| Peulvruchten | 1.594 | Vraat (incidenteel) | Voorjaar, zomer, herfst |
| Riet & Biezen ^e | Onbekend | Vraat | Gehele jaar |
| Suiker- & Voederbieten | 7661 & 82 | Vraat | Gehele jaar |
| Suiker- & Voederbieten ^a | | Vraat, vertrapping | Najaar, winter |
| Vollegrondsgroenten | 6.535 ^f | Vraat | Voorjaar, zomer, herfst |
| Winterwortelen | 952 ^g | Vraat | Winter |

^a Ganzen die vroeg trekken, ^b Blijvend en natuurlijk grasland, tijdelijk grasland is aanvullend 11.826 ha, ^c Alleen graszaden, ^d Chinese kool en sluitkolen, ^e Lokaal soms grote schade, ^f Overige groenten, uitgezonderd spinazie, sla, andijvie, spruitkool, bloemkool en broccoli, ^g Waspeen en winterpeen.

Voor de Brandgans is schade aan landbouwgewassen getaxeerd door het Faunafonds van BIJ12. In Limburg vonden schades plaats langs de Maas in het noorden, onder Venlo en bij de Maasplassen (Figuur 7.6-8). Over de afgelopen tien jaar is 47 keer een schadevergoeding afgehandeld (Tabel 7.6-4). Bedragen variëren tussen €1.242 en €15.101 per jaar (Tabel 7.6-5).

De werkelijke gewasschade van Brandganzen ligt waarschijnlijk hoger dan de getaxeerde waarde door het Faunafonds. Het is mogelijk dat niet alle grondgebruikers de landbouwschade lieten taxeren, vanwege het eigen risico van €250 per grondgebruiker per jaar en het behandelbedrag van €300 dat tussen oktober 2014 en eind 2016 werd gevraagd door het Faunafonds. Daarnaast kan een deel van de schade zijn opgevangen via een gedoogvergoeding in de rustgebieden of een beheerpakketvergoeding via de ANLb-regeling, waardoor een deel van de schade niet is geclaimd bij het Faunafonds. Een onderzoek van LTO Nederland kaartte daarnaast aan dat de werkelijke schade van ganzen hoger ligt dan het getaxeerde bedrag, omdat in de berekening de geïnvesteerde extra arbeid door grondgebruikers niet is meegenomen. Grondgebruikers besteden namelijk arbeid aan het verjagen van de ganzen, extra graslandplanning en extra voederwinning.⁵⁰

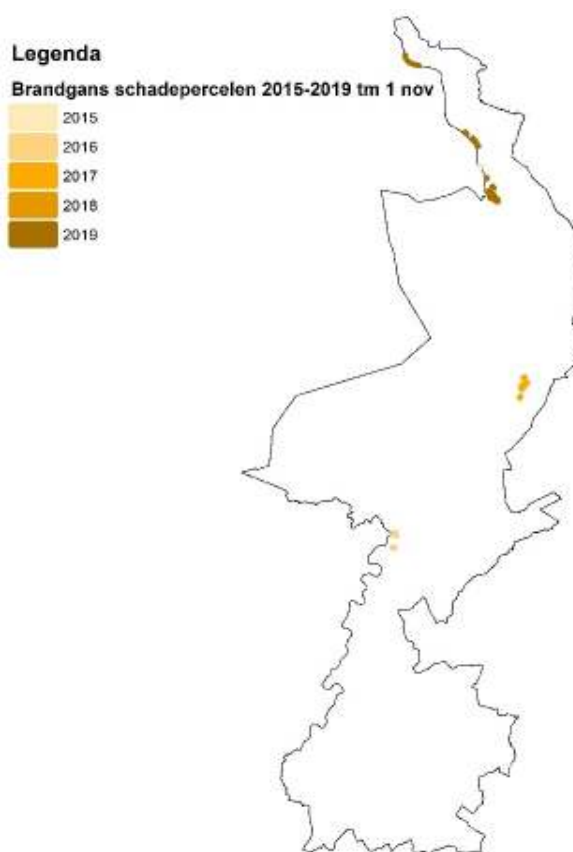

Figuur 7.6-8. Schadelocaties Brandganzen in Limburg 1 jan 2015 – 1 nov 2019 (Bron: Faunafonds BIJ12)

Tabel 7.6-4. Aantal gemelde en afgehandelde schades van de Brandgans in Limburg (Bron: Faunafonds BIJ12).

| Gewas | Maand | 2010 | 2011 | 2012 | 2013 | 2014 | 2015 | 2016 | 2017 | 2018 | 2019 |
|---------------------------|---------------------------|----------|----------|----------|----------|----------|----------|----------|----------|----------|----------|
| Cichorei | jun | | | | | | 1 | | | | |
| Grasland, blijvend | jan | | | 1 | | | | | | | |
| | feb | | 1 | | | | | | 1 | | |
| | mrt | 3 | | 2 | | | 1 | 2 | 1 | | |
| | apr | | 2 | | 1 | 2 | | | 1 | 1 | 2 |
| | mei | | 3 | 1 | 2 | | | | 1 | | 3 |
| | jun | 1 | 1 | 1 | | | | | | | |
| | jul | | 1 | | | 2 | | | | | 1 |
| | sep | | 1 | | | | | | | | |
| | okt | | | 1 | | | | | | | |
| | Grasland, nieuw ingezaaid | mrt | | | 1 | | | | | | |
| apr | | | | | | | | | | | 1 |
| jun | | | | 1 | | | | | | | |
| aug | | 1 | | | | | | | | | |
| Sperzieboon / stamslaboon | jun | | | | 1 | | | | | | |
| Wintergraan | feb | | | 1 | | | | | | | |
| Brandgans totaal | | 5 | 9 | 8 | 5 | 4 | 2 | 2 | 4 | 1 | 7 |

Tabel 7.6-5. Getaxeerde schade (€) veroorzaakt door Brandganzen per gewas in Limburg (Bron: Faunafonds BIJ12).^a

| Gewas | Maand | 2010 | 2011 | 2012 | 2013 | 2014 | 2015 | 2016 | 2017 | 2018 | 2019 |
|-----------------------------|-------|--------------|--------------|---------------|--------------|--------------|--------------|--------------|--------------|--------------|---------------|
| Cichorei | jun | | | | | | 462 | | | | |
| Grasland, blijvend | jan | | | | 154 | | | | | | |
| | feb | | 2.406 | | | | | | 540 | | |
| | mrt | 311 | | 4.381 | | | 2.622 | 7.283 | 2.358 | | |
| | apr | | 958 | | 3.513 | 3.920 | | | 2.898 | 1.242 | 3.127 |
| | mei | | 4.517 | 884 | 3.639 | | | | 555 | | 3.396 |
| | jun | 403 | 600 | 800 | | | | | | | |
| | jul | | 479 | | | 337 | | | | | 3.921 |
| | sep | | 648 | | | | | | | | |
| Grasland, nieuw ingezaaid | okt | | | 2.129 | | | | | | | |
| | mrt | | | 3.713 | | | | | | | |
| | apr | | | | | | | | | | 1.350 |
| | jun | | | 2.909 | | | | | | | |
| Sperzieboon / stamslaboon | aug | 1.354 | | | | | | | | | |
| | jun | | | | 1.969 | | | | | | |
| Wintergraan | feb | | | 285 | | | | | | | |
| Brandgans totaal (€) | | 2.068 | 9.608 | 15.101 | 9.275 | 4.257 | 3.084 | 7.283 | 6.351 | 1.242 | 11.794 |

^a Blanco = geen taxaties uitgevoerd.

Tabel 7.6-6. Hoeveelheid beschadigd gras (kg droogstof) veroorzaakt door Brandganzen in Limburg (berekend met gegevens van het Faunafonds BIJ12).

| Gewas | Maand | 2010 | 2011 | 2012 | 2013 | 2014 | 2015 | 2016 | 2017 | 2018 | 2019 |
|--|---------------------------|---------------|---------------|---------------|---------------|---------------|---------------|---------------|---------------|--------------|---------------|
| Grasland, blijvend | jan | | | | 570 | | | | | | |
| | feb | | 9.254 | | | | | | 2.250 | | |
| | mrt | 1.944 | | 19.914 | | | 11.400 | 34.681 | 9.825 | | |
| | apr | | 3.685 | | 13.011 | 15.077 | | | 12.075 | 5.400 | 12.508 |
| | mei | | 22.585 | 3.683 | 13.831 | | | | 2.523 | | 2.972 |
| | jun | 2.519 | 3.000 | 3.333 | | | | | | | |
| | jul | | 2.395 | | | | 1.532 | | | | |
| | sep | | 3.240 | | | | | | | | |
| | okt | | | | 10.138 | | | | | | |
| | Grasland, nieuw ingezaaid | mrt | | | 16.877 | | | | | | |
| apr | | | | | | | | | | | 5.400 |
| jun | | | | 12.121 | | | | | | | |
| aug | | 8.463 | | | | | | | | | |
| Brandgans totaal (kg droogstof) | | 12.925 | 44.158 | 66.067 | 27.412 | 16.609 | 11.400 | 34.681 | 26.673 | 5.400 | 20.880 |

^a Geen gehanteerde droge stof prijs beschikbaar, waardoor de totale hoeveelheid beschadigd gras wordt onderschat in dat jaar.

De hoeveelheid beschadigd, ofwel opgegeten, grasland door Brandganzen is berekend aan de hand van het getaxeerde bedrag en de gehanteerde droge stof prijs voor graslanden door het Faunafonds (Tabel 7.6-6). Hiermee is gecorrigeerd voor variatie in de prijs van een kilogram gras. Deze correctie is zichtbaar gemaakt in Figuur 7.6-9. Dezelfde trend is waarneembaar.

Figuur 7.6-9. Getaxeerd schadebedrag veroorzaakt door Brandganzen aan blijvend en nieuw ingezaaid grasland (doorgetrokken lijn) en de bijbehorende hoeveelheid beschadigd gras (stippenlijn) (Bron: Faunafonds BIJ12).

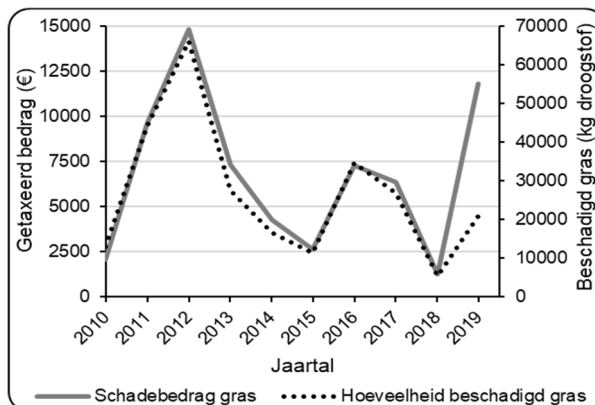

7.6.4.2. Risico voor luchtverkeersveiligheid

De afgelopen jaren wordt een toename van vogels op en rond de luchthaven Maastricht Aachen Airport (MAA) waargenomen. Vogels vormen een risico voor de vliegveiligheid, afhankelijk van het lichaamsgewicht en het al dan niet vliegen in groepen of zwermen. Ganzen zitten in de hoogste risicoklasse. Ganzen kunnen op 25-50 meter hoogte de start- en landingsbaan kruisen: meestal van west naar oost in de ochtend en van oost naar west in de avond.⁵¹ Vliegtuigen die net zijn opgestegen of bijna zijn geland kunnen niet altijd meer uitwijken voor ganzen die op zeer lage hoogte vliegen. Zowel de toename van het vliegverkeer als de toename van risicosoorten als ganzen, dragen bij aan de toename van het risico op aanvaringen.⁵² In de directe omgeving van luchthaven MAA zijn tijdens een monitoringsonderzoek tussen september 2018 en mei 2019 geen Brandganzen waargenomen.⁵¹ In Zuid-Limburg zijn wel Brandganzen waargenomen.

7.6.4.3. Effecten op natuur

Ganzenuitwerpselen bevatten de stoffen fosfor en stikstof, waardoor grote groepen ganzen de voedselrijkdom in een natuurgebied kunnen verhogen (eutrofiëring).^{53, 54} Uiteindelijk kunnen ganzen zo de zorgvuldig gecreëerde balans in voedselarme vennen verstoren en jarenlange inspanningen teniet doen om vennen voedselarm te krijgen en specifieke flora en fauna te herstellen.⁵⁵ Eutrofiëring door ganzen treedt vooral lokaal op in gebieden waar ze broeden, rusten of ruïen nadat ze in een ander gebied hebben gevoerageerd.⁵²

7.6.4.4. Risico's voor de volksgezondheid

Wilde vogelpopulaties vormen een natuurlijk reservoir van ziekteverwekkers voor andere dieren en mensen, zoals bacteriën, virussen, parasieten en schimmels. Mensen kunnen direct (via uitwerpselen) of indirect (bijvoorbeeld via vervuiling van zwemwater) met deze ziekteverwekkers in aanraking komen. Mensen lopen dus een hoger risico op besmetting op locaties waar ze in nauw contact kunnen komen met uitwerpselen van de vogels, zoals recreatiegebieden, stadsparken, golfcomplexen en zwemwater.

In het algemeen kunnen watervogels oppervlaktewater besmetten met parasieten als *Cryptosporidium* en *Giardia* en verspreider zijn (met een zoetwaterslak als tussengastheer) van een worm die zwemmerseczeem veroorzaakt (*Trichobilharzia* sp.)⁵² Onderzoeken toonden aan dat uitwerpselen van Brandganzen in Finland *Campylobacter* bacteriën en in Zweden *Yersinia* bacteriën bevatten.⁵⁶

7.6.4.5. Conclusie

De Brandgans brengt in Limburg schade toe aan gewassen door vraat en mogelijk door vertrapping en vervuiling. Gezien de huidige geschatte populatieomvang is de verwachting dat in de toekomst belangrijke schade in de provincie kan blijven optreden aan diverse landbouwgewassen. De soort draagt mogelijk bij aan een verhoogd risico voor de luchtverkeersveiligheid en eutrofiëring van voedselarme vennen. Ganzen kunnen ook ziekteverwekkers verspreiden waardoor mensen diarree, voedselvergiftiging of zwemmerseczeem kunnen oplopen tijdens het recreatieseizoen.

7.6.5. Gevoerd beheer afgelopen periode

7.6.5.1. Gevoerd beheer

Tot 2011 was het niet mogelijk om door middel van een ontheffing verjaging met ondersteunend afschot te plegen. Verontrusting, verjaging en werende middelen waren formeel niet toegestaan op basis van een provinciale vrijstelling, maar doordat de ganzen vaak gemengd zaten met ganzensoorten waarbij dit wel was toegestaan, was enige wering en verjaging wel mogelijk. Vanaf 2012 waren ontheffingen beschikbaar.

In de afgelopen beheerperiode waren drie verschillende ontheffingen inzetbaar:

1. **Beperkte ontheffing Brandgans:** voor schadebeperking van Brandganzen in gebieden met lagere dichtheden Brandganzen (bij midzomerstand onder de streefstand van 100 exemplaren in Noord-Limburg, 50 in Midden-Limburg en 50 in Zuid-Limburg) vanaf 1 mei t/m 31 oktober voor doden en jaarrond voor het verontrusten en verjagen. Een kogelgeweer, hagelgeweer en/of jachtvogels waren toegestaan;
2. **Ruime ontheffing Brandgans:** voor populatiereductie van Brandganzen in een regio met hogere dichtheden Brandganzen (bij midzomerstand boven streefstand). Deze ontheffing was, in tegenstelling tot de beperkte ontheffing, niet gebonden aan een schadeperceel, plaatsing van werende middelen of een maximum aantal te doden dieren per invallende of foeragerende groep en gold van 1 mei t/m 31 oktober voor doden en jaarrond voor het verontrusten en verjagen. Een kogelgeweer, hagelgeweer, jachtvogels, imitaties van lokvogels of akoestische lokmiddelen waren toegestaan;
3. **Nest- en eibehandeling Grauwe gans en Brandgans:** voor schadebeperking en populatiereductie van de Brandgans in de bebouwde kom in Noord-Limburg vanaf 15 maart 2018 t/m 5 juli 2020.

7.6.5.2. Resultaten

Het aantal doorgeschreven machtigingen van ontheffingen voor Brandganzen is weergegeven in Tabel 7.6-7 en het aantal geschoten Brandganzen op basis van deze ontheffingen in Tabel 7.6-8. Nesten en eieren van Brandganzen zijn niet behandeld de afgelopen beheerperiode.

Tabel 7.6-7. Overzicht aantal doorgeschreven machtigingen voor Brandganzen in Limburg (Bron: FBE Limburg).

| Aantal doorgeschreven machtigingen Brandgans | 2015 | 2016 | 2017 | 2018 | 2019 |
|--|--------|--------|--------|------|------|
| Brandgans beperkte ontheffing ^a | 1 | 0 | 0 | 0 | 0 |
| Brandgans ruime ontheffing ^b | 13 | 12 | 17 | 11 | 17 |
| Ontheffing Nest- en eibehandeling Grauwe gans en Brandgans | n.v.t. | n.v.t. | n.v.t. | 0 | 0 |

^a Aantal perceelsgebonden doorschrijvingen aan jachttakehouders, ^b Aantal machtigingen van de ruime ontheffing die door leden van WBE's zijn ingezet (de FBE Limburg schrijft de machtiging door aan alle WBE's).

Tabel 7.6-8. Overzicht aantal gedode Brandganzen in Limburg (Bron: FBE Limburg).

| Regio | 2015 | 2016 | 2017 | 2018 | 2019 |
|--------------------|------------|-----------|------------|------------|------------|
| Maasplassen | 27 | 21 | 45 | 76 | 26 |
| Buiten Maasplassen | 132 | 24 | 123 | 242 | 326 |
| Totaal | 159 | 45 | 168 | 318 | 352 |



Figuur 7.6-10. Afschotlocaties Brandganzen in Limburg 1 jan 2015 – 1 nov 2019 (Bron: FBE Limburg).

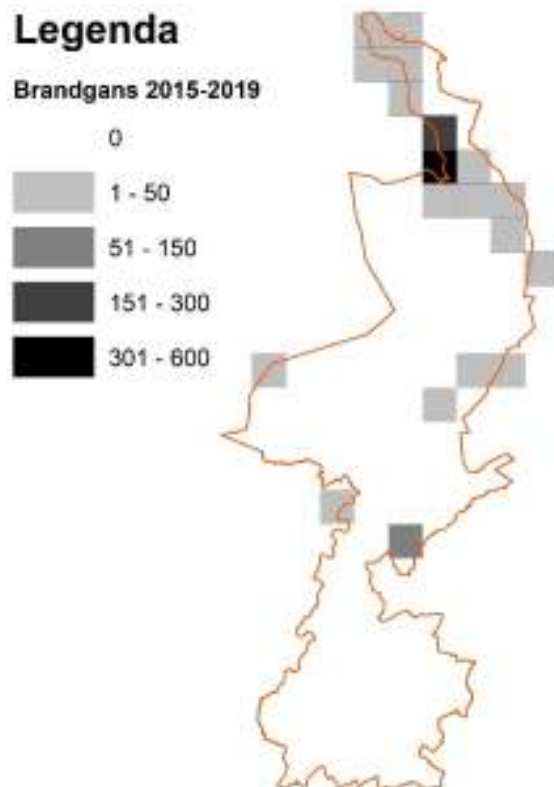

Figuur 7.6-11. Uurhokken met cumulatief aantal gedode Brandganzen op grond van de ontheffingen tussen 2015-2019 in Limburg (Bron: FBE Limburg).

Het meeste afschot vond plaats buiten de Maasplassen, met name in Noord-Limburg (Figuur 7.6-10 en Figuur 7.6-11). Het totaal aantal geschoten Brandganzen in Limburg is toegenomen de afgelopen jaren (Tabel 7.6-8 en Figuur 7.6-12). Het aantal door de FBE Limburg getelde Brandganzen in de zomer fluctueerde de afgelopen vijf jaar rond de 1000 dieren. De voorjaarstellingen laten een piek zien rond 2017.

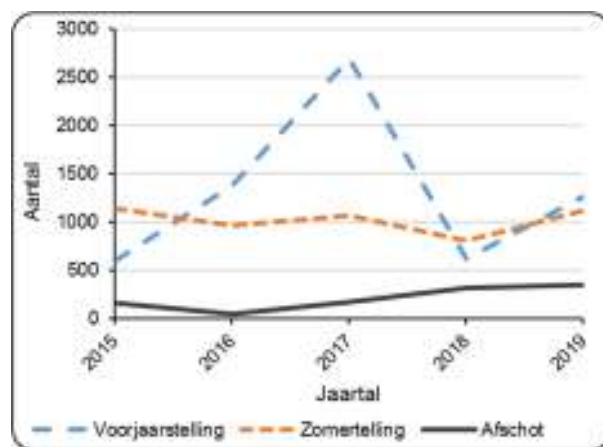

Figuur 7.6-12. Het totaal aantal Brandganzen dat Limburg-breed is geteld in het voorjaar (april) en de zomer (juli) en jaarlijks in Limburg is gedood door afschot (Bron: FBE Limburg).

7.6.5.3. Evaluatie

Op dit moment is er geen compleet beeld van de preventieve en schadebeperkende maatregelen die de afgelopen faunabeheerplanperiode zijn genomen in de provincie Limburg. Bijvoorbeeld alle gevallen waarbij preventieve middelen an sich voldoende resultaat boekten, zijn niet bij de FBE Limburg gemeld. De afgelopen faunabeheerplanperiode zijn echter wel degelijk diverse preventieve middelen toegepast. Hiervan is de effectiviteit deels af te leiden uit het wel of niet aanvragen van een beschikbare ontheffing en/of een schadetegemoetkoming bij het Faunafonds van BIJ12. Uit de aanvraag van een ontheffing voor de inzet van zwaardere beheermaatregelen blijkt dat preventieve middelen niet afdoende waren of in redelijkheid konden worden verlangd. Verder is in bepaalde gevallen bij een aanvraag van een schadetegemoetkoming het verplicht om een ontheffing te hebben aangevraagd. Indien de inzet van preventieve middelen verplicht was vanuit de ontheffingvoorschriften, is de inzet daarvan ook in het veld gecontroleerd op aanwezigheid.

Duidelijk is dat alleen de inzet van huidige preventieve middelen niet altijd voldoende effectief was, aangezien in veel gevallen nog steeds schade optrad of dreigde ondanks de (verplichte) inzet van diverse preventieve middelen. Een landelijk onderzoek naar de effectiviteit van diverse preventieve en beheermiddelen voor diverse diersoorten zal mogelijk meer inzichten geven.

7.6.6. Overzicht toepasbare beheermaatregelen

In deze paragraaf wordt aandacht besteed aan mogelijke maatregelen gericht op de preventie van schade door Brandganzen, maar ook aan mogelijke maatregelen gekoppeld aan populatiebeheer dan wel het vangen en/of doden van Brandganzen. Deze informatie is gebaseerd op gevoerd beheer in Limburg en andere gebieden in Nederland en op gegevens uit de literatuur.

7.6.6.1. Preventieve maatregelen

Het doel van preventieve maatregelen is om te voorkomen dat een soort schade veroorzaakt. De Faunaschade Preventie Kit van BIJ12 beschrijft meerdere niet-dodelijke preventieve maatregelen om ganzen te weren of te verjagen: visuele en akoestische middelen, afscherming, teelttechnische maatregelen, afwerende geur- en smaakmiddelen en verjaging door honden of roofvogels.⁴⁹ Deze maatregelen zijn hier kort genoemd. In aanvulling daarop is ingegaan op barrières in natuurgebieden. Gewinning aan preventieve middelen wordt zoveel mogelijk voorkomen door afwisseling van verschillende middelen en/of door een combinatie met afschot.⁴⁹

Diverse preventieve maatregelen zijn in de afgelopen faunabeheerplanperiode in de provincie Limburg genomen voor de soorten waarmee de Brandgans vaak gemengd voorkomt. Ondanks deze maatregelen trad er toch nog belangrijke schade op.

Afscherming

Over een perceel kunnen koorden worden gespannen die een zingend geluid geven bij wind en een schrikreactie oproepen bij aanraking door ganzen.⁴⁹

Afweerstoffen

Een negatieve conditionering van ganzen voor bepaalde gewassen is mogelijk door het aanbrengen van smaakmiddelen met een bittere of afstotende smaak.⁴⁹

Akoestische middelen

Een knalapparaat, vogelafweerpistool, schriklint en –koord zijn in Nederland inzetbaar om ganzen te verjagen door middel van geluid.⁴⁹

Barrières

Een afrastering van grof gaas (ongeveer één meter hoog) kan ganzenvraat aan vegetatie voorkomen. Bij natuurontwikkeling wordt deze maatregel soms geadviseerd, zoals bij het aanplanten van Riet.⁵⁷ Afrastering kan ook worden ingezet voor populatiebeheer door het scheiden van het broed- en foeragegebied van ganzen (zie Habitataanpassing in §7.6.6.3).⁵²

Teelttechnische maatregelen

Verscheidende opties zijn aangedragen om met aanpassingen in het landgebruik schade te voorkomen: percelen gelijktijdig inzaaien, het gebruik van zaadmengsels met minder aantrekkelijke plantensoorten en wachten met zaaien van het volgend gewas tot de resten van het vorige gewas weg zijn.⁴⁹ In de buurt van luchthavens worden oogstresten van graan op het land ondergewerkt, zodat 60% minder voedsel te halen is voor ganzen.⁵⁸

Verjaging door honden of roofvogels

Verjaging met honden of roofvogels als Haviken, Slechtvalken of Woestijnbuizerds baseert zich op het principe dat ganzen vluchten voor predatoren.⁴⁹ Verjaging met honden kan worden ingezet wanneer geen vee aanwezig is en weinig barrières als (water)wegen aanwezig zijn.⁵⁹ De methode kan lokaal worden ingezet om ganzen weg te jagen bij kapitaalintensieve teelten. Als een op zichzelf staande methode is het minder geschikt op grote percelen, omdat dan niet het hele gebied te bereiken is met de hond.⁶⁰

Visuele middelen

Vogelverschrikkers, vlaggen en linten, nagebootste roofvogels en flietsmolens zijn visuele verjagingsmiddelen voor ganzen.⁴⁹ Een laser roept ook een mijdingsrespons op en kan handgestuurd zijn of middels een vast apparaat een perceel continu of met intervallen beschijnen. Bij het gebruik van een laser moet rekening worden gehouden met de aanwezigheid van andere vogelsoorten, omdat zij ook vluchten voor dit licht.⁶¹

7.6.6.2. Maatregelen voor vangen en/of doden

Afschot

Het doden van Brandganzen is mogelijk door middel van afschot.^{49, 52} In Nederland worden Brandganzen met het geweer gedood in het kader van schadebeperking en populatiereductie. In de Verenigde Staten werd afschot van ganzen gezien als een zeer selectieve en effectieve methode om de vogels te verwijderen van een luchthaven.⁶² Afschot kan in combinatie met preventieve maatregelen worden gebruikt om schade aan gewassen te voorkomen of beperken.

Vangen

Individuele Brandganzen kunnen levend worden gevangen met een vangnet of mogelijk een vangkooi of kastval. Een vangkraal kan groepen ganzen bemachtigen.⁶² Ganzen die niet kunnen vliegen (ruiende en jonge ganzen) worden bijeen gedreven in een vangkraal die bestaat uit een plastic of katoenen net dat is vastgemaakt met palen in de grond. Het net wordt in een cirkel geplaatst waarbij één opening dient als fuik voor de ganzen. Als alle ganzen naar binnen zijn gedreven wordt de opening gesloten. Het vangen van volwassen ganzen tijdens de rui heeft als voordeel dat er zeer gericht dieren kunnen worden verwijderd.⁵² De methode is op veel locaties inzetbaar, maar is alleen efficiënt tijdens de ruiperiode aan het begin van de zomer. Daarnaast moet worden opgelet dat jongere ganzen niet worden vertrappeld in de vangkraal.⁶²

Een methode om groepen gevangen ganzen te doden is door middel van koolstofdioxide (CO₂) waarbij de concentratie als een tweefasen-methode wordt toegepast: eerst een lage dosis CO₂ met zuurstof, dan een dodelijke concentratie CO₂.^{52, 57, 63} Deze methode wordt bij voorkeur ter plaatse in mobiele apparatuur uitgevoerd, omdat transport aanvullend stress geeft.⁶³

Naar verwachting zal het gebruik van een gas-, lucht- of veerdrukwapen (met afdoende trefenergie voor een direct dodelijk schot) voor het doden van gevangen ganzen minder stress veroorzaken dan het gebruik van een geweer op korte afstand. Het verplaatsen van gevangen ganzen naar een andere locatie om ze daar weer los te laten, is een verplaatsing van het probleem. Je hebt ruimte nodig en een deel van de broedende ganzen kan in het volgende (broed)seizoen weer terugkeren op dezelfde plaats.³⁹

7.6.6.3. Overige beheermaatregelen

In dit onderdeel zijn maatregelen voor het beheeren van een populatie Brandganzen beschreven, namelijk de afname van de populatiegroei door het voorkomen van voortplanting of dat eieren uitkomen en door habitataanpassing.

Anticonceptie

Experimenten toonden aan dat de voortplanting van ganzen kan worden beperkt door toediening van een anticonceptiemiddel (nicarbazine) via het voer. Het voordeel is dat niet naar nesten hoeft te worden gezocht. De precieze dosis is echter moeilijk te controleren en andere soorten eten mogelijk van het voer. De maatregel is daardoor alleen potentieel geschikt voor lokaal populatiebeheer waar voeren voldoende effectief is, zoals in stadsparken.⁵²

Nesten onklaar maken

Het schudden, doorprikken of insmeren van eieren met een middel dat geen zuurstof doorlaat en onschadelijk is voor het milieu, hebben als doel dat de eieren van ganzen niet uitkomen. Het voordeel is dat de eieren in het nest blijven liggen en de broedende gans geen nieuw legsel krijgt, maar de maatregelen dienen zorgvuldig te worden toegepast om daadwerkelijk uitkomen van de eieren te voorkomen. Het rapen of vertrappen van eieren is minder arbeidsintensief, maar kan niet voorkomen dat de gans opnieuw eieren legt en kan weerstand oproepen wanneer embryo's relatief groot zijn.⁵² In het algemeen is het zoeken naar nesten arbeidsintensief en kan het verstorend werken op andere vogels. Daarnaast neemt de populatieomvang alleen af als minder jonge ganzen overleven dan volwassen ganzen sterven. Bij grote populaties wordt pas een effect gezien als 14 jaar lang (bij 95% overleving) meer dan 90% van de nesten onklaar wordt gemaakt.^{39, 52} Het onklaar maken van eieren of nesten kan wel de omvang van een kleine populatie omlaag brengen. Daarvoor is herhaalde intensieve actie van enkele jaren nodig en goede toegankelijkheid tot het gebied om de nesten te vinden.^{52, 57} Overzichtelijke terreinen zijn bijvoorbeeld relatief kale eilanden en oeverranden en binnen de bebouwde kom.

Habitataanpassing

Om schade door Brandganzen te beperken kan het broed- en opgroei-habitat zo permanent mogelijk ongeschikt worden gemaakt door middel van beheer of een andere inrichting van het gebied. Het vergt veel maatwerk en bestaat bijvoorbeeld uit een aanpassing van het peilbeheer, vershraling of verruiging van opgroeigebieden of het ontoegankelijk maken van gebieden met barrières zodat de jongen geschikt voedsel niet kunnen bereiken. Bij habitatbeheer moet rekening worden gehouden met de natuurdoelstelling van het gebied en de mate van onderhoud die het vergt (bijvoorbeeld aan afrasteringen).⁵²

In combinatie met aanpassing van het habitat is consequent verjagen van de ganzen bij kwetsbare gewassen en het aanbod van foerageergebieden voorgesteld. Een evaluatie van de effectiviteit van dergelijke foerageergebieden in Nederland toonde aan dat evenveel gansdagen binnen de opvanggebieden werden besteed voor als na de implementatie.^{52, 64}

7.6.6.4. Conclusie

Schade aan gewassen kan (gedeeltelijk) worden voorkomen door het gebruik van een combinatie aan preventieve maatregelen, eventueel aangevuld met afschot. Het bemachtigen en doden van Brandganzen is mogelijk door middel van afschot en levend vangen in een vangkraal met vervolgens doding door middel van CO₂ met de tweefasen-methode of een gas-, veer- of luchtdrukwapen. In overzichtelijke terreinen met een kleine populatie ganzen kan het onklaar maken van eieren en nesten bijdragen aan een afname van de populatieomvang. Anticonceptie van ganzen via het voer valt moeilijk te controleren. Habitataanpassing draagt mogelijk op de lange termijn bij aan beperking van schade aan vegetatie maar een aanpassing moet wel binnen de natuurdoelstelling van het gebied vallen.

7.6.7. Voorgesteld beheer in Limburg

De huidige paragraaf beschrijft het voorgestelde beheer voor de Brandgans in Limburg. Daarbij is ingegaan op de doelstelling, gewenste stand, voorgestelde maatregelen, aan te vragen middelen en methoden, beheergebied en -periode, de monitoring en uitvoeringsmethodiek.

7.6.7.1. Doelstelling

De Brandgans is een beschermde diersoort onder de Wet natuurbescherming. De soort veroorzaakt schade aan wettelijke belangen. De doelstelling is het voorkomen en beperken van schade die wordt veroorzaakt door Brandganzen door middel van maatregelen die zijn gericht op preventie, verjaging en populatiereductie. Uitgangspunten zijn daarbij het in stand houden van een duurzame populatie, het bieden van meer rust aan trekganzen in de winter en een eenvoudiger beheer met meer duidelijkheid voor de uitvoerders.

7.6.7.2. Gewenste stand & gunstige staat van instandhouding

De gewenste stand van Brandganzen in de **zomerperiode** (15 maart t/m 31 oktober) is het aantal Brandganzen waarbij geen schade wordt verwacht en de goede staat van instandhouding wordt gewaarborgd. Deze stand is daarom gebaseerd op basis van de historische stand waarbij nagenoeg nog geen schade door Brandganzen werd waargenomen en de stand nog geen sterke toename vertoonde.

Het resultaat is een gewenste te borgen stand van minimaal 200 Brandganzen in geheel Limburg: 150 Buiten de Maasplassenregio en 50 in de Maasplassenregio, waarbij in verband met de vliegveiligheid in Zuid-Limburg een stand van nul dieren gewenst is.

Elk jaar wordt van 15 maart tot aan de midzomertelling in juli gewerkt met een toe te kennen afschot gebaseerd op de midzomerstand (juli) van het jaar ervoor (of een gemiddelde van de voorliggende jaren om toevalligheden uit te filteren) minus het afschot dat in het voorgaande jaar na de telling is gerealiseerd. Voor de periode gelegen tussen de midzomertelling en 1 november zal het toe te kennen afschot worden vastgesteld op basis van de daadwerkelijk waargenomen stand (of een gemiddelde van de voorliggende jaren om toevalligheden uit te filteren) van de midzomertelling in dat jaar.

Veel van de in Limburg overwinterende Brandganzen waren ook al in de voorliggende zomer in Limburg aanwezig als broedvogel. Door de langgerekte ligging van de provinciegrenzen is het mogelijk dat grote aantallen Brandganzen op de teldagen net over de provinciegrens verblijven. De gegevens van net over de grens zullen indien beschikbaar ook worden meegenomen in de bepaling van het toe kennen afschot.

In de **winterperiode** (1 november t/m 14 maart) is geen gewenste stand van toepassing, omdat naast standganzen ook trekganzen aanwezig kunnen zijn en dit een rustperiode is. Verwacht wordt dat de beperkte ontheffing voor kwetsbare gewassen een verwaarloosbaar effect heeft op de stand in de winter, omdat het aantal dieren dat wordt gedood door het incidenteel ondersteunend afschot relatief laag zal zijn ten opzichte van de in Limburg dan aanwezige populatie.

Het te verwachten aantal gedode Brandganzen in Limburg met de beperkte en ruime ontheffingen vormt geen bedreiging van de gunstige staat van instandhouding van de soort, vanwege het totaal aantal Brandganzen dat in de winter en zomer aanwezig is in Nederland.

7.6.7.3. Voorgestelde maatregelen

De inzet van preventieve maatregelen kan voorkomen dat dieren schade veroorzaken. Hierdoor hoeven tevens minder dieren te worden gedood, wat in lijn is met de wettelijke zorgplicht die men heeft voor in het wild levende dieren (art. 1.11 Wnb) en het Collegeprogramma 2019-2023 van de provincie. Voorbeelden van preventieve maatregelen zijn werende en niet-dodende middelen als verjagings-, afschermings- of teelttechnische maatregelen zoals genoemd in de 'Faunaschade Preventie Kit Ganzen' of bijvoorbeeld een laser of plaatsen van een afrastering. Indien nieuwe preventieve methodes ter beschikking komen, kunnen ook deze worden ingezet.

Indien preventie niet afdoende is, of de inzet van deze middelen in billijkheid en redelijkheid niet van de grondgebruiker kan worden verlangd, is het inzetten van zwaardere middelen aan de orde. Voor sommige middelen en methoden is geen ontheffing nodig. Handelingen die een ontheffing behoeven zijn onderverdeeld in twee typen: beperkte en ruimte ontheffing. Daarnaast zal het ook mogelijk moeten kunnen zijn om ganzen te vangen en eventueel te doden met CO₂ (tweetrapsmethode) of gas-, lucht- of veerdrukwapens met voldoende trefenergie als lokaal maatwerk op locaties waar afschot met het geweer niet voldoende mogelijk is en er wel concentraties Brandganzen zitten. In overzichtelijke terreinen met een kleine populatie ganzen, zou het onklaar maken van eieren en nesten inzetbaar moeten zijn.

Beperkte ontheffing voor schadebeperking

In de winterperiode zal alleen onder de strikte voorwaarden van een beperkte ontheffing het verjagen en hieraan ondersteunend afschot van Brandganzen op een perceel met kwetsbare gewassen, of maximaal 100 meter daar vandaan, mogelijk zijn. Voor ganzen die aangeven dat zij gaan landen op het schadeperceel door de cirkelen of een glijvlucht (invalende ganzen) kan het aan verjaging ondersteunend afschot hierdoor effectiever plaatsvinden. Aanvullend heeft een jachtaktehouder mogelijk meer kansen op natuurlijke dekking op een iets grotere afstand van het schadeperceel waar ganzen neerstrijken. Plaatsing van werende middelen is verplicht om de ontheffing te mogen inzetten.

Doden is toegestaan van maximaal twee dieren per invallende groep. Trekganzen kunnen in de winterperiode op basis van een beperkte ontheffing niet worden beheerd op percelen met niet-kwetsbare gewassen. Wanneer de gewenste stand bijna is bereikt (90% van het toegekende aantal maximaal te doden dieren is behaald) zal in de zomerperiode ook de beperkte ontheffing kunnen worden ingezet (op alle gewassen).

Ruime ontheffing voor populatiereductie

In de zomerperiode wordt gestreefd om de populatie van aanwezige Brandganzen tot een gewenste stand te reduceren (standbeperking) middels een ruime ontheffing. Wanneer de gewenste stand bijna is bereikt (90% van het toegekende aantal maximaal te doden dieren is behaald) zal in de zomer ook de beperkte ontheffing kunnen worden ingezet (op alle gewassen). De ruime ontheffing is niet gekoppeld aan een schadeperceel, plaatsing van werende middelen is niet verplicht en het aantal te doden ganzen is niet beperkt per actie.

Voor informatie over de in het kader van de Eén-Loket-Functie Faunaontheffingen aan te vragen ontheffingen voor deze soort, zie Hoofdstuk 4.3.8 t/m 4.3.10.

7.6.7.4. Verwachte effectiviteit

Afschot ondersteunend aan verjaging kan effectief zijn gezien het lerend vermogen van ganzen.⁶⁵ Verlaging van de stand zal deels voor minder schade zorgen aan landbouwgewassen⁶⁶, en kan bijdragen aan het verhogen van de veiligheid voor het vliegverkeer in de regio van de luchthaven.

7.6.7.5. Aan te vragen middelen en methoden

De provincie wordt gevraagd de inzet van de volgende middelen en methoden wettelijk mogelijk te maken voor de Brandgans:

Beperkte ontheffing

- Een hagel- en kogelgeweer, al dan niet voorzien van een geluiddemper, digitale richtkijker ('dual purpose' kijker die kan worden veranderd van dag- naar nachtkijker) en/of laserpointer, inzetbaar jaarrond en van één uur voor zonsopgang tot één uur na zonsondergang (basisontheffing);
- Een hagel- en kogelgeweer, al dan niet voorzien van een geluiddemper, digitale richtkijker ('dual purpose' kijker die kan veranderen van dag- naar nachtkijker), laserpointer en kunstmatige lichtbron en/of nachtzichtapparatuur (o.a. infrarood, warmtebeeld of restlicht), inzetbaar jaarrond gedurende het gehele etmaal, maar alleen op aanvraag met een goede onderbouwing voor afschot buiten de daglichtperiode in maatwerk gevallen (maatwerkontheffing);
- Jachtvogels (Haviken, Slechtvalken en Woestijnbuizerds);
- Honden, niet zijnde lange honden.

De inzet van lokmiddelen is niet toegestaan.

In principe worden alle middelen en methoden gevraagd inzetbaar te zijn gedurende het gehele jaar, alle dagen van de week en 24 uur per dag, tenzij anders is vermeld.

Ruime ontheffing

- Een hagel- en kogelgeweer, al dan niet voorzien van een geluiddemper, digitale richtkijker ('dual purpose' kijker die kan worden veranderd van dag- naar nachtkijker) en/of laserpointer, inzetbaar jaarrond en van één uur voor zonsopgang tot één uur na zonsondergang (basisontheffing);
- Een hagel- en kogelgeweer, al dan niet voorzien van een geluiddemper, laserpointer, kunstmatige lichtbron, digitale richtkijker ('dual purpose' kijker die kan worden veranderd van dag- naar nachtkijker) en/of nachtzichtapparatuur (o.a. infrarood, warmtebeeld of restlicht), inzetbaar jaarrond gedurende het gehele etmaal, maar alleen op aanvraag met een goede onderbouwing voor afschot buiten de daglichtperiode in maatwerk gevallen (maatwerkontheffing);
- Jachtvogels (Haviken, Slechtvalken en Woestijnbuizerds);
- Honden, niet zijnde lange honden;
- De inzet van lokmiddelen: imitatielokvogel, lokfluit en elektronisch versterkte lokgeluiden.

In principe worden alle middelen en methoden gevraagd inzetbaar te zijn gedurende het gehele jaar, alle dagen van de week en 24 uur per dag, tenzij anders is vermeld.

In aanvulling op de middelen genoemd voor de beperkte en ruime ontheffing wordt in het kader van de escalatieladder voor maatwerk in specifieke gevallen ook het mogelijk maken van **extra middelen** gevraagd:

- Nest- en eibehandeling;
- Vanginrichtingen zoals vangkooien en vangkralen buiten gebouwen;
- Middelen voor het doden van dieren na vangst in een vanginrichting: een dodelijke injectie door een dierenarts en een gas-, lucht- of veerdrukwapen met voldoende trefenergie voor het doden van dieren op korte afstand middels hersenschot (indien mogelijk in relatie tot de grootte van het dier), al dan niet voorzien van een geluiddemper, inzetbaar jaarrond gedurende het gehele etmaal binnen en buiten de bebouwde kom en afwijkend van de eisen van een bejaagbaar veld, het bezit van een jachtakte en de voorschriften ten aanzien van munitie;
- Het doden van gevangen (ruiende) ganzen met koolstofdioxide (CO₂) met de tweefasen-methode.

Formeel is CO₂ een toegestaan wettelijk middel om vogels te doden. Het is in dit faunabeheerplan opgenomen om in te kunnen zetten als maatwerkmethode en is dus niet standaard en overal toepasbaar.

Middelen die geen ontheffing behoeven zijn die middelen op zich niet tot bemachtigen en/of doden worden beschouwd als imitatielokvogels, lokfluit, hutjes, camouflagemiddelen en kunstmatige verhogingen die worden gebruikt in relatie tot de veiligheid (alle vormen van verplaatsbare of vaste hoogzitten of camouflagehutten). Zekerheidshalve wordt voor enkele van deze middelen ook ontheffing gevraagd, omdat in het verleden hierover discussie is geweest.

Een op naam gesteld draagverlof van de politie (WM-verlof) is nodig voor het gebruik van een gas-, lucht- of veerdrukwapen in de openbare ruimte. Voor het gebruik dient de uitvoerder gerechtigd te zijn om ter plekke het wapen voorhanden te mogen hebben. Voor het gebruik van een demper dient aanvullend toestemming te zijn verkregen van het Ministerie van Justitie, behalve voor dempers van gas-, lucht- of veerdrukwapens die niet op andersoortige wapens te monteren zijn.

De FBE Limburg stelt de ontheffingverlener voor om ten aanzien van verjagende & alternatieve werende middelen een clausule op te nemen in de ontheffing op voorhand, zodat ontheffingvoorschriften op grond van voortschrijdend inzicht aangepast kunnen worden lopende de geldigheidsduur van de ontheffing (bijvoorbeeld veranderingen in eisen ten aanzien van verjagende middelen).

7.6.7.6. Beheergebied en -periode

De **beperkte ontheffing** voor schadebeperking van de Brandgans geldt:

- a. Op een schadeperceel met kwetsbare gewassen, of op maximaal 100 meter hiervan, in de winterperiode: 1 november t/m 14 maart;
- b. Op schadepercelen met alle gewassen wanneer 90% van het maximaal toegekende aantal te doden dieren is behaald in de zomerperiode: 15 maart t/m 31 oktober.

De **ruime ontheffing** voor populatiereductie van de Brandgans geldt voor heel Limburg in de zomerperiode: 15 maart t/m 31 oktober.

7.6.7.7. Meldingssysteem

Een aanvraag dient bij de FBE Limburg te worden ingediend voordat een machtiging tot gebruik van de beperkte ontheffing schadebeperking mag worden doorgeschreven. In deze aanvraag wordt vermeld waar het schadeperceel ligt, welke grondgebruiker het betreft, wie de verjagingsactie zal uitvoeren, bij welk soort gewas er schade is, hoe groot het schadeperceel is en welke verjagende maatregelen zijn getroffen. Deze meldingen worden doorgestuurd naar de provincie. Vervolgens kan een veldinspectie door medewerkers van de provincie worden gedaan om te controleren of aan de voorschriften van de ontheffing wordt voldaan.

De resultaten van uitgevoerde maatregelen met alle beschikbare ontheffingen moeten worden geregistreerd. De FBE Limburg stelt aan uitvoerders een meldingssysteem voor (digitale) rapportage ter beschikking.

7.6.7.8. Monitoring

Monitoring is een middel om de minimale populatieomvang en -verspreiding van de Brandgans te inventariseren en het gevoerde beheer te evalueren. Monitoringsgegevens van Brandganzen worden centraal verzameld door de FBE Limburg. Dit zijn:

- Waarnemingen uit jaarlijkse voorjaars- en midzomertellingen (in principe 1^e zaterdag april en 3^e zaterdag juli) van de FBE Limburg;
- Waarnemingen uit tellingen van Sovon Vogelonderzoek Nederland, het Netwerk Ecologische Monitoring en de provincie;
- Waarnemingen uit bronnen als waarneming.nl en de Nationale Databank Flora en Fauna;
- Uitgevoerde maatregelen zoals gemeld bij de FBE Limburg.

7.6.7.9. Identificatie en onderzoek

Het Rijksinstituut voor Volksgezondheid en Milieu, het Dutch Wildlife Health Centre of andere instituten kunnen gedode Brandganzen of weefsel daarvan opvragen voor onderzoek. In de provinciale toestemming zal als voorschrift moeten worden opgenomen dat hier verplicht aan dient te worden meegewerkt.

7.6.7.10. Uitvoeringsmethodiek

- De provincie verleent opdracht, ontheffing of vrijstelling van gevraagde middelen en methoden;
- De houder van de opdracht of ontheffing op voorhand is de FBE Limburg;
- De FBE Limburg schrijft eventueel machtigingen (toestemming ontheffinggebruik) door aan uitvoerders;
- De uitvoerders voeren beheer uit met beschikbare middelen en methoden die geen ontheffing behoeven of waarvoor toestemming is verleend;
- De uitvoering van de beheermaatregelen wordt deels gecoördineerd door de FBE Limburg, welke uitvoerders adviseert bij de uitvoering;
- De uitvoerders melden gebruik van de opdracht, ontheffing en/of vrijstelling bij de FBE Limburg die een meldingssysteem voor verslaglegging van gegevens en beheermaatregelen ter beschikking stelt;
- De FBE Limburg is verantwoordelijk voor het centraal verzamelen en publiceren van de aangeleverde resultaten aan Gedeputeerde Staten van de provincie.

7.6.7.11. Beheer in Natura 2000-gebieden

Beheer van de Brandgans binnen Natura 2000-gebieden is wettelijk mogelijk, mits het niet in strijd is met de instandhoudingsdoelstellingen van het gebied. In de beheerplannen zal het beheer in beginsel (mits juridisch mogelijk) worden aangemerkt als “Bestaand Gebruik”, en derhalve in de regel niet vergunningplichtig zijn voor de Wet natuurbescherming. Daar waar beheer van de Brandgans in strijd is met de instandhoudingsdoelstellingen van het betreffende gebied, zal dit in het beheerplan van het gebied moeten worden geregeld.

7.6.8. Referenties

31. Centraal Bureau voor de Statistiek (2018) Landbouw; gewassen, dieren en grondgebruik naar regio. Geraadpleegd op 28 mei 2019 van <https://statline.cbs.nl/Statweb/publication/?DM=SLNL&PA=80780NED&D1=2,6,23-24,32-43,47-51,59,64-65,79,86-88,155-156,167,170,180,194,205-206,210-211,214-227,232-236,295-296,317,440-448&D2=16&D3=I&HDR=G2,G1&STB=T&VW=T>.
37. SoortenBank.nl (2019) Brandgans (*Branta leucopsis*). Geraadpleegd op 6 november 2019 van <http://www.soortenbank.nl/soorten.php?soortengroep=vogels&id=49>.
38. Ministerie van Landbouw Natuur en Voedselkwaliteit (2008) Natura 2000 profielendocument - Profielen Vogels, versie 1 september 2008 - Brandgans (*Branta leucopsis*) A045. Ministerie van Landbouw, Natuur en Voedselkwaliteit, Directie Kennis, Ede. p. 4.
39. Van der Jeugd, H.P., Voslamber, B., Van Turnhout, C., Sierdsema, H., Feige, N., Nienhuis, J. & Koffijberg, K. (2006) Overzomerende ganzen in Nederland: grenzen aan de groei? SOVON-onderzoeksrapport 2006/02. Sovon Vogelonderzoek Nederland, Beek-Ubbergen. p. 140.
40. Norwegian Polar Institute (2019) Barnacle goose (*Branta leucopsis*). Geraadpleegd op 6 november 2019 van <https://www.npolar.no/en/species/barnacle-goose/#3>.
41. Koffijberg, K., Foppen, R. & Van Turnhout, C. (2013) Vogelbalans 2013 - Thema Ganzen. Sovon Vogelonderzoek Nederland, Nijmegen. p. 24.

42. Nederlands Soortenregister (2019) Brandgans - *Branta leucopsis*. Geraadpleegd op 31 oktober 2019 van https://www.nederlandsesoorten.nl/linnaeus_ng/app/views/species/nsr_taxon.php?id=139909.
43. Lensink, R. (1996) De opkomst van exoten in de Nederlandse avifauna; verleden, heden en toekomst. *Limosa*, 69 (3): 103-130.
44. Lensink, R. (1996) Vreemde vogels in de Nederlandse avifauna: verleden, heden en wat voor een toekomst. *Het Vogeljaar*, 44 (4): 145-164.
45. Altenburg, J. (2017) Brandgans als broedvogel in de kijker. *Hak-af*, 2: 24-27.
46. Sovon Vogelonderzoek Nederland (2019) Brandgans. Geraadpleegd op 31 oktober 2019 van <https://www.sovon.nl/nl/soort/1670>.
47. Boele, A., van Bruggen, J., Hustings, F., Koffijberg, K., Vergeer, J.W. & van der Meij, T. (2019) Broedvogels in Nederland in 2017. SOVON-rapport 2019/04. Sovon Vogelonderzoek Nederland. p. 146.
48. Gedeputeerde Staten van Limburg (2019) Vernieuwend Verbinden - Collegeprogramma 2019-2023. Maastricht. p. 72.
49. BIJ12 (2016) Faunaschade Preventie Kit - Module ganzen. p. 14.
50. Terwan, P. (2006) Gevolgen van begrazing door overzomerende ganzen in de Vechtstreek - Resultaten van onderzoek op een melkveebedrijf. Paul Terwan onderzoek & advies. p. 33.
51. Bonder, M. (2019) Ganzenonderzoek Vliegveld Maastricht Aachen Airport. P156. Ecoplanning, Maastricht. p. 30.
52. Sovon Vogelonderzoek Nederland (2011) Risicoanalyse van geïntroduceerde ganzensoorten in Nederland. SOVON-informatierapport 2010-6. Sovon Vogelonderzoek Nederland, Nijmegen, Nederland. p. 92.
53. Buij, R., Melman, T.C.P., Loonen, M.J.J.E. & Fox, A.D. (2017) Balancing ecosystem function, services and disservices resulting from expanding goose populations. *Ambio*, 46: S301-S318.
54. Hahn, S., Bauer, S. & Klaassen, M. (2008) Quantification of allochthonous nutrient input into freshwater bodies by herbivorous waterbirds. *Freshwater Biology*, 53: 181-193.
55. Brouwer, E. & Van den Broek, T. (2010) Ganzen brengen landbouw naar het ven. *De Levende Natuur*, 111 (1): 60-62.
56. Elmerg, J., Berg, C., Lerner, H., Waldenström, J. & Hessel, R. (2017) Potential disease transmission from wild geese and swans to livestock, poultry and humans: a review of the scientific literature from a One Health perspective. *Infection Ecology & Epidemiology*, 7 (1): 1-21.
57. De Fouw, J. & Van der Hut, R.M.G. (2017) Effecten van ganzen in Friese Natuurgebieden. A&W-rapport 2335. Altenburg & Wymenga Ecologisch Onderzoek, Feanwâlden. p. 53.
58. Rijk, P.J., Jager, J. & Van Duijvendijk, K. (2017) Veilig stijgen en landen op Schiphol; Actualisatie vergoedingsregeling graanteelt om ganzen te weren. Rapport 2017-006. Wageningen University & Research, Wageningen. p. 54.
59. Kleijn, D., Jansman, H.A.H., Oord, J.G. & Ebbinge, B. (2009) Evaluatie Opvangbeleid 2005-2008 overwinterende ganzen en smienten - Deelrapport 9. Effectiviteit verjaagmethoden in foerageergebieden met speciale aandacht over verjaging met ondersteunend afschot. Alterra-rapport 1792. Alterra & Oord Faunatechniek, Wageningen. p. 68.
60. Oord, J.G. (2011) Pilot verjaging ganzen met border collies. Oord Faunatechniek. p. 62.
61. Latour, J.B. & Stahl, J. (2018) Praktijkproef inzet lasers voor beperking ganzenschade. A&W-rapport 2388. Altenburg & Wymenga Ecologisch Onderzoek & Sovon Vogelonderzoek Nederland, Feanwâlden & Nijmegen. p. 83.
62. Smith, A.E., Craven, S.R. & Curtis, P.D. (1999) Managing Canada geese in urban environments. Jack Berryman Institute Publication 16. Cornell Cooperative Extension, University of Wisconsin, Jack H. Berryman Institute & The Wildlife Society, Ithaca, New York, USA. p. 44.
63. Raad voor Dierenaangelegenheden (2012) Richtsnoer Ganzendoden. Den Haag. p. 26.
64. Koffijberg, K., Schekkerman, H., Van der Jeugd, H., Hornman, M. & Van Winden, E. (2017) Responses of wintering geese to the designation of goose foraging areas in The Netherlands. *Ambio*, 46 (2): S241-S250.
65. Lensink, R., Strucker, R.C.W. & Beuker, D. (2014) Effectiviteit verschillende regiems van verjaging en afschot in relatie tot schade aan akkerbouwgewassen in de Hoekse Waard 2012-2013. 14-022. Bureau Waardenburg bv, Culemborg. p. 38.
66. Buij, R. & Koffijberg, K. (2019) Ganzen en ganzenschade in Nederland - Overzicht van kennis en kennishiaten voor effectief beleid. Rapport 2965. Wageningen Environmental Research, Wageningen. p. 70.

7.7. Grauwe gans (*Anser anser*)

7.7.1. Soortbeschrijving

De Grauwe gans is in Nederland een algemene vogel die jaarrond voorkomt. Moerasgebieden met riet en eilanden vormen een ideale omgeving voor broedende Grauwe ganzen. Ook in moerasbossen met elzen en wilgenstruweel voelt de soort zich thuis. Opgroeihabitat bestaat voornamelijk uit grasland, maar Grauwe ganzen kunnen incidenteel ook landbouwgrond (met tarwe) als opgroeihabitat gebruiken.³⁹



Het dieet is hoofdzakelijk plantaardig: gras, wortels, wortelstokken, bladeren, zaad, vruchten en plantenspruiten, 's winters aangevuld met granen, oogstresten (zoals aardappels of bieten) en andere overstaande of ingezaaide landbouwgewassen. Grauwe ganzen foerageren zowel vanaf het water (op water- en oeverplanten) als op het land. Tijdens de ruiperiode in juni en juli zoeken Grauwe ganzen veilige rietmoerassen op.⁶⁷

Nesten worden gemaakt van takken, riet en andere planten en liggen op de grond of in rietvelden. Gemiddeld worden zes eieren gelegd met een broedperiode van 28-29 dagen. De jongen zijn vliegvlug na 56-69 dagen en blijven vaak tot het eind van de winter bij de ouders. De soort is reproductief op tweejarige leeftijd, maar broed meestal pas vanaf het vierde jaar.⁶⁸

7.7.2. Verspreiding en populatieontwikkeling

7.7.2.1. Nederland

De Grauwe gans komt als broedvogel voor in grote delen van Europa. Het geprefereerde broedbiotoop - moerasgebieden met een combinatie van open water, (riet)moeras of moerasbos - komt van oudsher ruim voor in het Nederlandse landschap. De Nederlandse broedpopulatie wordt gerekend tot de Noordwest-Europese populatie.⁶⁷ De soort verdween nagenoeg aan het begin van de 20e eeuw uit Nederland, vermoedelijk door overbejaging en door ontginning van geschikt broedbiotoop. Rond 1970 leidde herintroductie van de soort tot broedpopulaties in Friesland, het Deltagebied, rivierengebied in Oost-Nederland en van daaruit indirect ook andere provincies.⁶⁹ Inmiddels is de Grauwe gans een algemene soort in de meeste watergebieden in Nederland.⁶⁷ Op hogere gronden zijn Grauwe ganzen opvallende broedvogels van talloze vennen, afgravingen en andere plassen.

Winterperiode

In de herfst en winter trekken Grauwe ganzen van Noord- en Oost-Europa naar Nederland. De soort komt voor in heel Nederland, met de hoogste concentraties in het westen en in riviergebieden (Figuur 7.7-1).⁶⁷ Sinds 1975 is sprake van een enorme toename in aantallen, onder andere een gevolg van de toegenomen Noordwest-Europese broedpopulatie (Figuur 7.7-2).^{67, 70} Naar schatting verbleven tussen 2013-2015 maximaal 510.000-580.000 Grauwe ganzen per winter in Nederland.

Zomerperiode

Het aantal Grauwe ganzen in de zomerperiode is de afgelopen decennia enorm toegenomen (Figuur 7.7-4). Het aantal broedparen in Nederland nam toe van ongeveer 150 in 1977 naar minimaal 1.200-1.300 in 1993 en bijna 9000 in het jaar 2000. De laatste schatting van 2013-2015 gaat uit van minimaal 67.000-111.000 Grauwe ganzen in Nederland. Grauwe ganzen broeden door heel Nederland, behalve in droge en bosrijke gebieden. Hoogste dichtheden bevinden zich in de rivierengebieden en in de buurt van wateren in het westen en noorden van Nederland (Figuur 7.7-3).⁶⁷

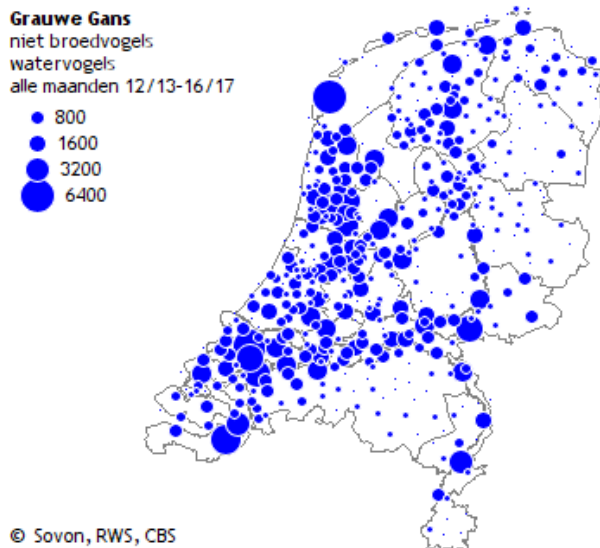

Figuur 7.7-1. Verspreiding niet-broedende Grauwe ganzen in Nederland.

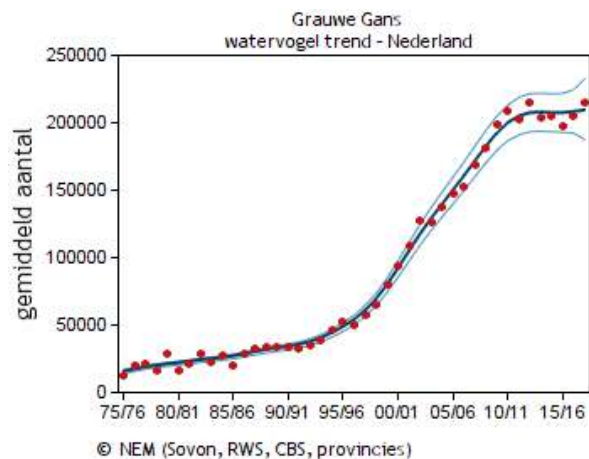

Figuur 7.7-2. Trendgrafiek gemiddelde geschatte aantal maandelijks niet-broedende Grauwe ganzen in Limburg.

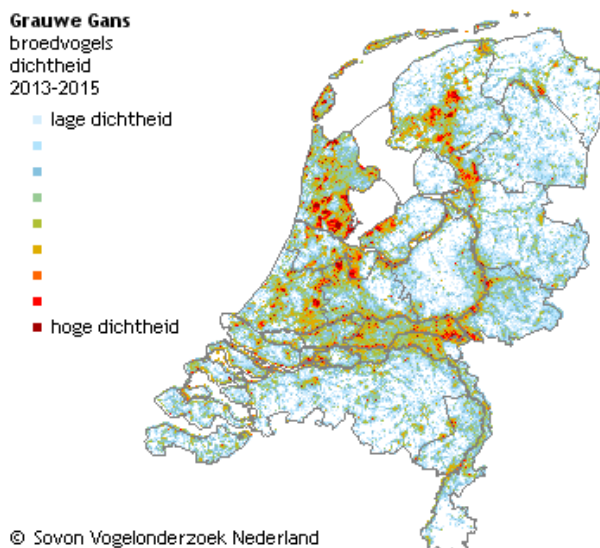

Figuur 7.7-3. Dichtheid broedende Grauwe ganzen in Nederland.

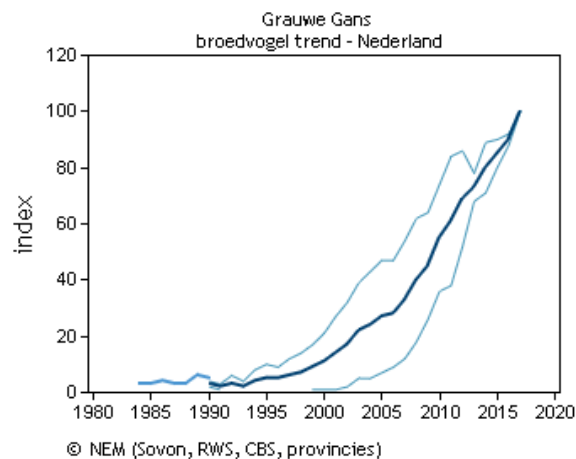

Figuur 7.7-4. Trendgrafiek jaarlijkse populatie-index van de broedende Grauwe ganzen in Nederland.

7.7.2.2. Limburg

De populatie Grauwe ganzen in Limburg bestaat vooral uit standvogels die in de winter worden aangevuld met trekvogels. Hoge dichtheden stand- en trekvogels worden waargenomen langs de Maas in Noord-Limburg en in diverse gebieden in Midden-Limburg: Maasplassen, plassen en vennen buiten de Maasplassen, zoals de Meinweg en Turfkoelen, en binnen de stedelijke bebouwing van Roermond (Figuur 7.7-5 en Figuur 7.7-6).⁶⁷ Hoewel in mindere mate, komen in Zuid-Limburg ook Grauwe ganzen voor. In Noord-Limburg hebben natuurherstelprojecten in vennen en heidegebieden voor een toename van geschikt leef- en broedgebied voor de Grauwe gans gezorgd. In het zuiden geldt dit ook bij de Grensmaas, bijvoorbeeld door nieuwe ontgrondingsplassen. Soms komende de dieren voor in gebieden die grotendeels door bos worden omringd.

Na het broedseizoen vindt uitwisseling plaats tussen populaties Grauwe ganzen in Limburg en Duitsland om te ruïen en overwinteren op de vele grindgaten. Belangrijke ruigebieden in Limburg zijn de Molengreend bij de Clauscentrale, de Asseltse plassen en de Molenplas bij Stevensweert.

De geschatte populatieomvang Grauwe ganzen is in Limburg sinds de jaren '90 sterk toegenomen. Het gemiddelde aantal broedende Grauwe ganzen is tussen 2007 en 2017 significant toegenomen met meer dan 5% per winter in Limburg (Figuur 7.7-7). Over de jaren 2005-2017 was geen trend meer waarneembaar voor niet-broedende Grauwe ganzen in Limburg (Figuur 7.7-8).⁶⁷

Grauwe Gans
broedvogels
dichtheid
2013-2015

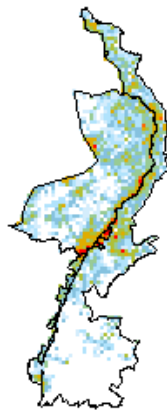

© Sovon Vogelonderzoek Nederland

Grauwe Gans
niet broedvogels
verspreiding
winter 2013-2015

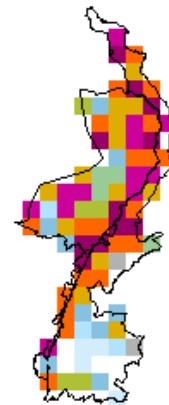
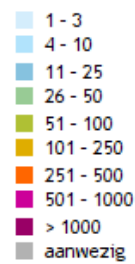

© Sovon Vogelonderzoek Nederland

Figuur 7.7-5. Dichtheid broedende Grauwe gans in Limburg.

Figuur 7.7-6. Verspreiding niet-broedende Grauwe gans in Limburg (5x5 km atlasblokken).

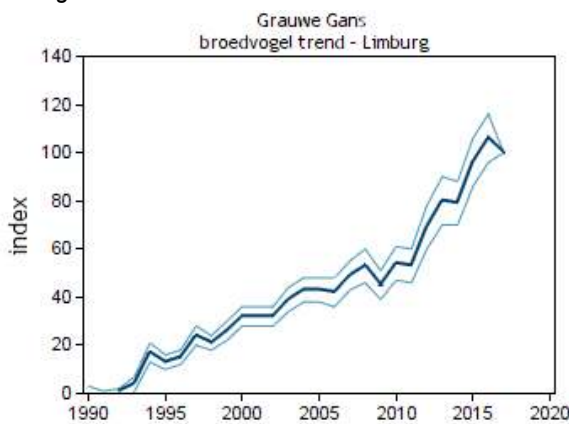

© NEM (Sovon, RWS, CBS, provincies)

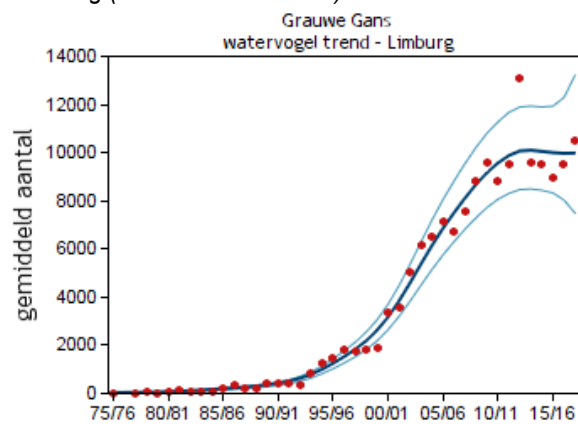

© NEM (Sovon, RWS, CBS, provincies)

Figuur 7.7-7. Trendgrafiek jaarlijkse populatie-index van de broedende Grauwe gans in Limburg.

Figuur 7.7-8. Trendgrafiek gemiddelde geschatte aantal maandelijks niet-broedende Grauwe Ganzen in Limburg.

Jaarlijks wordt op één dag in het voorjaar en één dag in de zomer een telling georganiseerd door de FBE Limburg over geheel Limburg. In Tabel 7.7-1 en Tabel 7.7-2 zijn de resultaten tussen 2010 en 2019 weergegeven. Naast de Limburgse populatie Grauwe ganzen bevinden zich in de zomerperiode ook Grauwe ganzen in Kreiss Viersen (Duitsland) en Belgisch Limburg. Deze ganzen worden beschouwd als behorend bij dezelfde groep die in de Maasplassenregio verblijft: de Maasplassenpopulatie. Daarom worden ook deze locaties meegenomen in de tellingen in het kader van de monitoring.

Tabel 7.7-1. Aantal Grauwe ganzen geteld in Limburg in het voorjaar (1^e weekend van april) (Bron: FBE Limburg).

| Regio | 2010 | 2011 | 2012 | 2013 | 2014 | 2015 | 2016 | 2017 | 2018 | 2019 |
|--------------------|--------------|--------------|--------------|---------------|---------------|--------------|---------------|--------------|--------------|--------------|
| Maasplassen | 4.651 | 4.483 | 4.698 | 8.692 | 5.956 | 5.527 | 6.109 | 5.959 | 4.797 | 3.993 |
| Buiten Maasplassen | 2.674 | 2.832 | 2.723 | 5.222 | 4.503 | 4.262 | 3.909 | 4.011 | 3.570 | 3.989 |
| Totaal | 7.325 | 7.315 | 7.421 | 13.914 | 10.459 | 9.789 | 10.018 | 9.970 | 8.367 | 7.982 |

Tabel 7.7-2. Aantal Grauwe ganzen geteld in Limburg in de zomer (3^e weekend van juli) (Bron: FBE Limburg).

| Regio | 2010 ^a | 2011 ^a | 2012 ^b | 2013 | 2014 | 2015 | 2016 | 2017 | 2018 | 2019 |
|--------------------|-------------------|-------------------|-------------------|---------------|---------------|---------------|---------------|---------------|---------------|---------------|
| Maasplassen | 7.211 | 7.792 | 9.294 | 8.183 | 10.238 | 11.903 | 8.795 | 7.588 | 8.498 | 6.974 |
| Buiten Maasplassen | | | 4.361 | 6.944 | 6.856 | 6.822 | 7.057 | 7.991 | 7.512 | 8.543 |
| Totaal | 7.211 | 7.792 | 13.655 | 15.127 | 17.094 | 18.725 | 15.852 | 15.579 | 16.010 | 15.517 |

^a Alleen in Maasplassenregio geteld (pilot data); ^b Tellingen zijn nog niet Limburg-breed uitgevoerd.

7.7.2.3. Conclusie

Sinds de jaren '70 is het aantal Grauwe ganzen in Nederland zeer sterk toegenomen. Hoogste dichtheden van broedende Grauwe ganzen bevinden zich in de rivierengebieden in de buurt van wateren in West- en Noord-Nederland. Ook in Limburg is de populatie Grauwe ganzen flink toegenomen de afgelopen decennia. Deze populatie bestaat vooral uit standvogels die in de winter worden aangevuld met trekvogels.

7.7.3. Wettelijke status en provinciaal beleid

7.7.3.1. Algemeen

De Grauwe gans is beschermd in het kader van de Wet natuurbescherming. De wet stelt de bescherming voorop en ingrijpen door de mens is een uitzondering. Bepaalde handelingen mogen alleen onder strikte voorwaarden worden uitgevoerd. Afwijken van de bescherming van dieren is volgens de wet van toepassing bij jacht, bij beheer van populaties en bij het voorkómen en beperken van schade aan erkende belangen.

De overwinterende Grauwe gans was één van de soorten uit het landelijk Beleidskader Faunabeheer. Op basis hiervan ontwikkelde de provincie beleid. Dit Beleidskader zou worden opgevolgd door het Ganzenakkoord, welke echter nooit in werking is getreden. De FBE Limburg had van de provincie het verzoek gekregen om in de lijn van het Ganzenakkoord te komen tot een nieuwe vorm van ganzenbeheer in Limburg. In het Collegeprogramma 2019-2023 'Vernieuwend Verbinden' is opgenomen dat "wordt gewerkt volgens een faunabeheerladder, waarbij preventieve maatregelen de prioriteit hebben, maar beheerjacht niet wordt uitgesloten omwille van een goede wildstand".⁴⁸ Dit faunabeheerplan is een onderbouwing voor de inzet van diverse middelen en methoden voor beheer van de Grauwe gans in Limburg.

7.7.3.2. Het beleidskader in het kort

Het ganzenbeheer in Limburg gaat uit van een duurzame instandhouding van overwinterende trek ganzen, maar geeft tevens aan dat beheer noodzakelijk is. Concreet betekent dit:

- Het bieden van extra rust aan trek ganzen in de winterperiode;
- Het terugdringen van schade tot een aanvaardbaar niveau (zie §7.7.7.2);
- Het planmatig reduceren van diverse populaties stand ganzen (individuele ganzen die heel het jaar in Limburg blijven) tot een acceptabel schadeniveau bereikt is (zie §7.7.7.2).

7.7.4. Schade

De aanwezigheid van Grauwe ganzen leidt (potentieel) tot de volgende problemen:

1. Schade aan gewassen;
2. Risico's voor de luchtverkeersveiligheid;
3. Effecten op natuur;
4. Risico's voor de volksgezondheid.

7.7.4.1. Schade aan gewassen

Ganzen kunnen schade aanrichten aan verschillende gewassoorten door vraat, vertrapping en bevuiling. Deze gewassen komen ook voor in Limburg (Tabel 7.7-3).

Tabel 7.7-3. Overzicht van landbouwgewassen en hun totale oppervlakte in Limburg, het type schade en in welke seizoenen ganzen schade kunnen aanrichten de gewassen.^{31, 49}

| Gewas | Totale oppervlakte in Limburg 2018 (ha) ³¹ | Type schade | Periode |
|-------------------------------------|---|---------------------------------|-------------------------|
| Aardappelen | 7.048 | Vraat | Gehele jaar |
| Aardappelen ^a | | Vraat, vertrapping | Najaar, winter |
| Granen | 12.803 | Vraat, vertrapping, bevuiling | Gehele jaar |
| Grasland (overjarig) | 18.179 ^b | Vraat, vertrapping, bevuiling | Gehele jaar |
| Graszaad / Inzaai / Zoden | 118 ^c | Vraat, vertrapping, bevuiling | Gehele jaar |
| Koolsoorten | 194 ^d | Vraat | Voorjaar, zomer, herfst |
| Snij- en suikermaïs | 14.590 | Vraat (incidenteel vertrapping) | Kiemperiode |
| Peulvruchten | 1.594 | Vraat (incidenteel) | Voorjaar, zomer, herfst |
| Riet & Biezen ^e | Onbekend | Vraat | Gehele jaar |
| Suiker- & Voederbieten | 7.661 & 82 | Vraat | Gehele jaar |
| Suiker- & Voederbieten ^a | | Vraat, vertrapping | Najaar, winter |
| Vollegroendsgroenten | 6.535 ^f | Vraat | Voorjaar, zomer, herfst |
| Winterwortelen | 952 ^g | Vraat | Winter |

^a Ganzen die vroeg trekken, ^b Blijvend en natuurlijk grasland, tijdelijk grasland is aanvullend 11.826 ha, ^c Alleen graszaden, ^d Chinese kool en sluitkolen, ^e Lokaal soms grote schade, ^f Overige groenten, uitgezonderd spinazie, sla, andijvie, spruitkool, bloemkool en broccoli, ^g Waspeen en winterpeen.

Voor de Grauwe gans wordt schade aan landbouwgewassen getaxeerd door het Faunafonds van BIJ12. In Limburg vinden schades vooral plaats in het noorden langs de Maas en in de Maasplassenregio (Figuur 7.7-9). Gezien de verspreidingskaart zijn de getaxeerde schades in het Zuid-Limburgse Heuvelland waarschijnlijk ten onrechte aan de Grauwe gans toegeschreven. Over de afgelopen tien jaar is 499 keer een schadevergoeding afgehandeld (Tabel 7.7-4). Bedragen variëren tussen €53.266 en €166.416 per jaar (Tabel 7.7-5).

De werkelijke gewasschade van Grauwe ganzen ligt waarschijnlijk hoger dan de getaxeerde waarde door het Faunafonds. Het is mogelijk dat niet alle grondgebruikers de landbouwschade lieten taxeren, vanwege het eigen risico van €250 per grondgebruiker per jaar en het behandelbedrag van €300 dat tussen oktober 2014 en eind 2016 werd gevraagd door het Faunafonds. Daarnaast kan een deel van de schade zijn opgevangen via een gedoogvergoeding in de rustgebieden of een beheerpakketvergoeding via de ANLb-regeling, waardoor een deel van de schade niet is geclaimd bij het Faunafonds. Een onderzoek van LTO Nederland kaartte tevens aan dat de werkelijke schade van ganzen hoger ligt dan het getaxeerde bedrag, omdat in de berekening de geïnvesteerde extra arbeid door grondgebruikers niet is meegenomen. Grondgebruikers besteden namelijk arbeid aan het verjagen van de ganzen, extra graslandplanning en extra voederwinning.⁵⁰

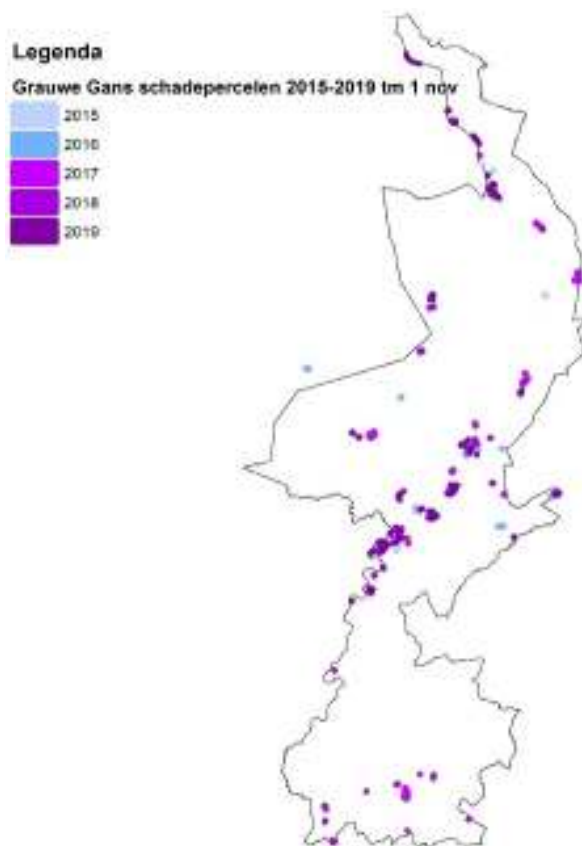

Figuur 7.7-9. Schadelocaties Grauwe Ganzen in Limburg 1 jan 2015 – 1 nov 2019 (Bron: Faunafonds BIJ12).

Tabel 7.7-4. Aantal gemelde en afgehandelde schades van de Grauwe gans in Limburg (Bron: Faunafonds BIJ12).

| Gewas | Maand | 2010 | 2011 | 2012 | 2013 | 2014 | 2015 | 2016 | 2017 | 2018 | 2019 | |
|---------------------------|---------------------------|------|-----------|-----------|-----------|-----------|-----------|-----------|-----------|-----------|-----------|-----------|
| Aardappel | jul | | 1 | | | | | | | | | |
| | sep | 1 | | 2 | | | | | | | | |
| | okt | | | | | | | | | 1 | | |
| Bonen | jul | | 1 | 1 | 1 | | | | 1 | | | |
| | aug | | 2 | | | | 2 | 1 | | | | |
| Brouwgerst | mei | | | | | | | | | 1 | | |
| Cichorei | jun | | | | | | 1 | | | | | |
| | jul | | | | | | 1 | | | | | |
| Erwten | jul | | | | | 1 | | | | | | |
| Grasland, blijvend | jan | 24 | 16 | 20 | 25 | 1 | | | | | | |
| | feb | | 7 | 6 | 5 | 1 | 4 | 2 | 1 | 2 | 1 | |
| | mrt | 12 | 5 | 4 | 6 | 6 | 6 | 8 | 9 | 5 | 5 | |
| | apr | | 5 | 5 | 1 | 4 | 1 | | | 5 | 6 | |
| | mei | 1 | 6 | 3 | | 2 | 2 | 4 | 10 | 5 | 7 | |
| | jun | 6 | | 4 | 6 | 3 | 3 | 1 | 1 | 2 | 1 | |
| | jul | 4 | 1 | 2 | 4 | 7 | 2 | 1 | 3 | 2 | 2 | |
| | aug | 6 | | 1 | | | 1 | 1 | 1 | | | |
| | sep | | | | 1 | | | | | 1 | | |
| | nov | | | | | | | | | 1 | | |
| | dec | | | | | 2 | | | 1 | | | |
| | Grasland, nieuw ingezaaid | jan | | 1 | | 1 | | | 1 | | | |
| feb | | | | | | | | | | | 1 | |
| mrt | | | | | | | | | 1 | | | |
| apr | | | | | | 1 | | | | | 1 | |
| mei | | | | | | | | | 1 | 1 | 1 | |
| jun | | | | | | | 1 | | | | | |
| aug | | | | | | | | | 1 | | | |
| Graszaad | jul | | | 2 | 1 | | | | | | | |
| | dec | | 1 | | | | | | | | | |
| Groenten | jul | | 1 | | | | | | | | | |
| | okt | 1 | | | | | | | | | | |
| IJsbergsla | mei | | | | 1 | | | | | | | |
| | jul | | | | | 1 | | | | | | |
| | aug | | | | | | | | | 1 | | |
| Knolvenkel | sep | | | | | 1 | | | | | | |
| Maïs | mei | | 1 | | | | | | | | | |
| | jun | 2 | 1 | | | | | | | | | |
| Maïs snijmais | mei | | | | | 1 | | | | 1 | | |
| | jul | | | | 1 | | | | | | | |
| | aug | | | | | | | | | 1 | | |
| Maïs / suikermaïs | jul | | | 1 | | | | | | | | |
| Overige akkerbouwgewassen | jul | | 1 | | | | | | | | | |
| Sperzieboon / stamslaboon | jun | | 1 | | | | | | | 2 | | |
| | jul | | 4 | 1 | | | | | | | | |
| | aug | | 1 | 1 | | | | | | | | |
| | sep | | | | | 1 | | | 1 | | | |
| Suikerbiet | mei | | 1 | | | | | | | | | |
| | jul | 2 | | | | | 1 | | | | | |
| | aug | | | | | | | | | | 1 | |
| | sep | | | 3 | 2 | | | | | 1 | | |
| Wintergraan | jan | 10 | 3 | 6 | 1 | | 1 | 2 | 2 | 1 | 2 | |
| | feb | 4 | 4 | 1 | 1 | 3 | | 1 | 1 | | | |
| | mrt | 6 | 3 | 2 | 2 | 1 | 2 | 3 | 1 | 1 | 1 | |
| | apr | 2 | | | 1 | 1 | | | | | | |
| | jul | 3 | 2 | | | 1 | | | | | | |
| | aug | 1 | 1 | | | 1 | | | | | | |
| | nov | 2 | 3 | 1 | 1 | 3 | 1 | | | | | |
| | dec | | 5 | | 4 | | | | 1 | 1 | | |
| | Zomergraan | mei | 1 | 1 | | | | | | | | |
| | | jul | | 1 | | | | | | | | |
| | | aug | | 2 | 1 | | | | 1 | | | |
| | Grauwe gans totaal | | 88 | 82 | 67 | 65 | 43 | 28 | 28 | 37 | 32 | 29 |

Tabel 7.7-5. Getaxeerde schade (€) veroorzaakt door de Grauwe gans per gewas in Limburg (Bron: Faunafonds BIJ12).^a

| Gewas | Maand | 2010 | 2011 | 2012 | 2013 | 2014 | 2015 | 2016 | 2017 | 2018 | 2019 |
|-----------------------------|---------------------------|---------------|----------------|----------------|---------------|---------------|---------------|---------------|---------------|---------------|---------------|
| Aardappel | jul | | 577 | | | | | | | | |
| | sep | 4.651 | | 1.113 | | | | | | | |
| | okt | | | | | | | | | 329 | |
| Bonen | jul | | 6.528 | 1.350 | 743 | | | | 682 | | |
| | aug | | 17.345 | | | | 22.746 | 11.911 | | | |
| Brouwgerst | mei | | | | | | | | | 4.883 | |
| Cichorei | jun | | | | | | 462 | | | | |
| | jul | | | | | | 2.695 | | | | |
| Erwten | jul | | | | | 499 | | | | | |
| Grasland, blijvend | jan | 13.185 | 21.620 | 25.244 | 12.362 | 1.639 | | | | | |
| | feb | | 9.035 | 14.595 | 7.618 | 341 | 6.523 | 1.956 | 61 | 2.147 | 1.500 |
| | mrt | 6.627 | 16.701 | 12.614 | 11.416 | 10.064 | 18.140 | 17.706 | 25.186 | 7.068 | 11.729 |
| | apr | | 7.925 | 3.783 | 91 | 7.810 | 1.430 | | | 6.031 | 5.333 |
| | mei | 1.336 | 6.100 | 2.264 | | 1.166 | 4.661 | 10.403 | 21.075 | 9.079 | 17.774 |
| | jun | 7.215 | | 6.809 | 4.202 | 7.240 | 7.535 | 2.693 | 845 | 4.530 | 15.940 |
| | jul | 4.343 | 1.390 | 1.477 | 4.477 | 10.588 | 6.842 | 1.380 | 5.148 | 1.860 | 10.692 |
| | aug | 8.113 | | 576 | | | 3.103 | 1.102 | 741 | | |
| | sep | | | | 58 | | | | 185 | | |
| | nov | | | | | | | | 15 | | |
| | dec | | | | | 2.687 | | 562 | | | |
| | Grasland, nieuw ingezaaid | jan | | 600 | | 971 | | | 89 | | |
| feb | | | | | | | | | | | 105 |
| mrt | | | | | | | | | 565 | | |
| apr | | | | | | 1.404 | | | | | 600 |
| mei | | | | | | | | | 684 | 449 | 900 |
| Graszaad | jun | | | | | 528 | | | | | |
| | aug | | | | | | | | 333 | | |
| Groenten | jul | | 1.860 | | | | | | | | |
| | okt | 1.668 | | | | | | | | | |
| IJsbergsla | mei | | | | 2.880 | | | | | | |
| | aug | | | | | 4.838 | | | | | 28.438 |
| Knolvenkel | sep | | | | | 2.780 | | | | | |
| Maïs | mei | | 1.746 | | | | | | | | |
| | jun | 963 | 356 | | | | | | | | |
| Maïs / snijmaïs | mei | | | | | 347 | | | | 137 | |
| | aug | | | | 420 | | | | | 17 | |
| Maïs / suikermaïs | jul | | | 6.450 | | | | | | | |
| Overige akkerbouwgewassen | jul | | 1.952 | | | | | | | | |
| Sperzieboon / stamslaboon | jun | | 16.633 | | | | | | | 11.750 | |
| | jul | | 5.867 | 8.382 | | | | | | | |
| | aug | | 12.625 | 675 | | | | | | | |
| Suikerbiet | sep | | | | | 16.681 | | | 584 | | |
| | mei | | 1.485 | | | | | | | | |
| | jul | 911 | | | | | 396 | | | | |
| | aug | | | | | | | | | | 766 |
| Wintergraan | sep | | | 3.025 | 1.641 | | | | | 6.761 | |
| | jan | 10.779 | 4.787 | 10.088 | 2.576 | | 2.201 | 842 | 2.672 | 1.748 | 821 |
| | feb | 13.117 | 6.215 | 853 | 373 | 1.160 | | 461 | 280 | | |
| | mrt | 7.818 | 2.715 | 926 | 1.326 | 1.501 | 3.813 | 1.963 | 442 | 562 | 74 |
| | apr | 2.267 | | | 81 | 767 | | | | | |
| | jul | 3.758 | 2.790 | | | 1.449 | | | | | |
| | aug | 898 | 1.134 | | | 165 | | | | | |
| | nov | 3.195 | 7.382 | 373 | 690 | 5.002 | 2.550 | | | | |
| | dec | | 7.394 | | 4.600 | | | | 1.302 | 1.599 | |
| | aug | | 1925 | 431 | | | | | 896 | | |
| Zomergraan | mei | 877 | 852 | | | | | | | | |
| | jul | | 284 | | | | | | | | |
| | aug | | | | | | | | | | |
| Grauwe gans totaal € | | 91.721 | 166.416 | 104.126 | 56.782 | 78.656 | 83.097 | 53.266 | 61.097 | 85.789 | 66.234 |

^a Blanco = geen taxaties uitgevoerd.

Tabel 7.7-6. Hoeveelheid beschadigd gras (kg droogstof) veroorzaakt door de Grauwe gans in Limburg (berekend met gegevens van het Faunafonds BIJ12).

| Gewas | Maand | 2010 | 2011 | 2012 | 2013 | 2014 | 2015 | 2016 | 2017 | 2018 | 2019 ^a |
|--|---------------------------|----------------|----------------|----------------|----------------|----------------|----------------|----------------|----------------|----------------|-------------------|
| Grasland, blijvend | jan | 82.406 | 83.154 | 114.745 | 45.785 | 6.304 | | | | | |
| | feb | | 34.750 | 66.341 | 28.215 | 1.312 | 28.361 | 9.314 | 254 | 9.335 | 6.000 |
| | mrt | 41.419 | 64.235 | 57.336 | 42.281 | 38.708 | 78.870 | 84.314 | 104.942 | 30.730 | 46.916 |
| | apr | | 32.387 | 16.234 | 337 | 30.038 | 6.217 | | | 26.222 | 21.332 |
| | mei | 8350 | 30.500 | 9.433 | | 5.300 | 21.682 | 49.110 | 92.438 | 36.896 | 29.692 |
| | jun | 45.094 | | 28.371 | 17.508 | 32.909 | 35.881 | 12.241 | 3.841 | 18.120 | |
| | jul | 27.144 | 6.950 | 6.154 | 18.654 | 48.127 | 32.581 | 6.273 | 23.400 | 7.440 | |
| | aug | 50.706 | | 2.400 | | | 14.776 | 5.009 | 3.368 | | |
| | sep | | | | 242 | | | | 841 | | |
| | nov | | | | | | | | 63 | | |
| | dec | | | | | | 11.683 | | 2.342 | | |
| | Grasland, nieuw ingezaaid | jan | | 2.308 | | 3.596 | | | 424 | | |
| feb | | | | | | | | | | | 420 |
| mrt | | | | | | | | | 2.354 | | 2.400 |
| apr | | | | | | 5.400 | | | | | 3.600 |
| mei | | | | | | | | | 2.850 | 1.796 | |
| jun | | | | | | 2.400 | | | | | |
| aug | | | | | | | | | 1.514 | | |
| Grauwe gans totaal (kg droogstof) | | 255.119 | 254.283 | 301.016 | 156.619 | 182.181 | 218.368 | 169.026 | 235.864 | 130.539 | 110.360 |

^a Niet overal een gehanteerde droge stof prijs beschikbaar, waardoor de hoeveelheid beschadigd gras wordt onderschat.

De hoeveelheid beschadigd grasland door Grauwe ganzen is berekend aan de hand van het getaxeerde bedrag en de gehanteerde droge stof prijs voor graslanden door het Faunafonds (Tabel 7.6-6). Hiermee is gecorrigeerd voor variatie in de prijs van een kilogram gras. Deze correctie is zichtbaar gemaakt in Figuur 7.7-10.

Figuur 7.7-10. Getaxeed schadebedrag veroorzaakt door Grauwe Ganzen aan blijvend en nieuw ingezaaid grasland (doorgetrokken lijn) en de bijbehorende hoeveelheid beschadigd gras (stippenlijn) (Bron: Faunafonds BIJ12).

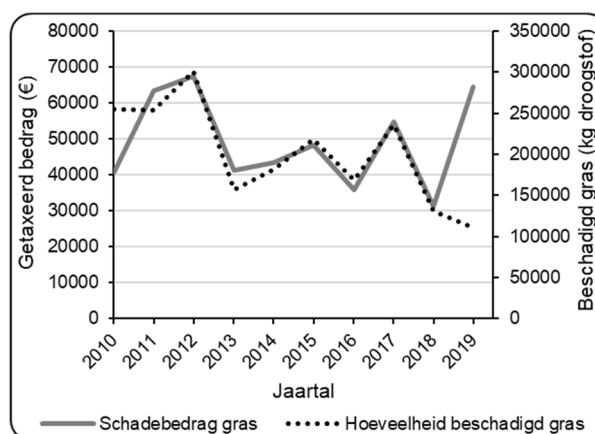

7.7.4.2. Risico voor luchtverkeersveiligheid

De afgelopen jaren wordt een toename van vogels op en rond de luchthaven Maastricht Aachen Airport (MAA) waargenomen. Vogels vormen een risico voor de vliegveiligheid, afhankelijk van het lichaamsgewicht en het al dan niet vliegen in groepen of zwermen. Ganzen zitten in de hoogste risicoklasse. Ganzen kunnen op 25-50 meter hoogte de start- en landingsbaan kruisen: meestal van west naar oost in de ochtend en van oost naar west in de avond.⁵¹ Vliegtuigen die net zijn opgestegen of bijna zijn geland kunnen niet altijd meer uitwijken voor ganzen die op zeer lage hoogte vliegen. Zowel de toename van het vliegverkeer als de toename van risicosoorten als ganzen, dragen bij aan de toename van het risico op aanvaringen.⁵² In de directe omgeving van MAA zijn tijdens een monitoringsonderzoek tussen september 2018 en mei 2019 Grauwe ganzen waargenomen. Ze vlogen in kleine groepen van enkele exemplaren tot zwermen van honderd ganzen over het vliegveld heen.⁵¹

7.7.4.3. Effecten op natuur

Ganzenuitwerpselen bevatten de stoffen fosfor en stikstof, waardoor grote groepen ganzen de voedselrijkdom in een natuurgebied kunnen verhogen (eutrofiëring).⁵³ Bijvoorbeeld bij meer dan zes Grauwe ganzen per hectare water treedt al op korte termijn vermessing op. Uiteindelijk kunnen ganzen zo de zorgvuldig gecreëerde balans in voedselarme vennen verstoren en jarenlange inspanningen teniet doen om vennen voedselarm te krijgen en specifieke flora en fauna te herstellen.⁵⁵ Eutrofiëring door ganzen treedt vooral lokaal op in gebieden waar ze broeden, rusten of ruïen nadat ze in een ander gebied hebben gefoerageerd.⁵²

7.7.4.4. **Risico's voor de volksgezondheid**

Wilde vogelpopulaties vormen een natuurlijk reservoir van ziekteverwekkers voor andere dieren en mensen, zoals bacteriën, virussen, parasieten en schimmels. Mensen kunnen direct (via uitwerpselen) of indirect (bijvoorbeeld via vervuiling van zwemwater) met deze ziekteverwekkers in aanraking komen. Mensen lopen dus een hoger risico op besmetting op locaties waar ze in nauw contact kunnen komen met uitwerpselen van de vogels, zoals recreatiegebieden, stadsparken, golfcomplexen en zwemwater. Onderzoeken uit verschillende landen toonden aan dat uitwerpselen van Grauwe ganzen bacteriën kunnen bevatten, zoals *Campylobacter* en *Brachyspira hampsonii*, maar ook parasieten zoals *Giardia lamblia* en *Encephalitozoon hellem*.⁵⁶

7.7.4.5. **Conclusie**

De Grauwe gans brengt in Limburg schade toe aan gewassen door vraat en mogelijk door vertrapping en vervuiling. Gezien de huidige geschatte populatieomvang is de verwachting dat in de toekomst belangrijke schade in de provincie kan blijven optreden aan diverse landbouwgewassen. De soort draagt mogelijk bij aan een verhoogd risico voor de luchtverkeersveiligheid en eutrofiëring van voedselarme vennen. Ganzen kunnen ook ziekteverwekkers verspreiden waardoor mensen diarree, voedselvergiftiging of zwemmerseczeem kunnen oplopen.

7.7.5. **Gevoerd beheer afgelopen periode**

7.7.5.1. **Gevoerd beheer**

In de afgelopen beheerperiode waren drie verschillende ontheffingen inzetbaar:

1. **Beperkte ontheffing Grauwe gans:** voor het verontrusten, doden, bemachtigen en met het oog daarop opsporen van Grauwe ganzen ter ondersteuning van acties voor verjagen ter voorkoming van gewasschade bij het ontbreken van andere bevredigende oplossingen. De beperkte ontheffing gold van 1 november t/m 14 februari op kwetsbare gewassen en buiten die periode ook op niet-kwetsbare gewassen. Een kogelgeweer, hagelgeweer en/of jachtvogels waren toegestaan;
2. **Ruime ontheffing Grauwe gans:** voor het verontrusten, doden, bemachtigen en met het oog daarop opsporen van Grauwe ganzen voor populatiereductie van de soort. Deze ontheffing was, in tegenstelling tot de beperkte ontheffing, niet gebonden aan een schadeperceel, plaatsing van werende middelen of een maximum aantal te doden dieren per invallende of foeragerende groep. De ruime ontheffing gold van 15 februari t/m 31 oktober buiten de Maasplassenregio, jaarrond in de Maasplassenregio en van 1 februari t/m 14 februari in heel Limburg voor het schieten van koppelvormende Grauwe ganzen. Een kogelgeweer, hagelgeweer, jachtvogels, imitaties van lokvogels of akoestische lokmiddelen waren toegestaan;
3. **Nest- en eibehandeling Grauwe gans en Brandgans:** voor schadebeperking en populatiereductie van de Grauwe gans in heel Limburg vanaf 15 maart 2018 t/m 5 juli 2020.

7.7.5.2. **Resultaten**

Het aantal doorgeschreven machtigingen van ontheffingen voor Grauwe ganzen is weergegeven in Tabel 7.7-7 en het aantal gedode Grauwe ganzen op basis van deze ontheffingen in Tabel 7.7-8. Nesten en eieren van Grauwe ganzen zijn niet behandeld de afgelopen beheerperiode.

Tabel 7.7-7. *Overzicht aantal doorgeschreven machtigingen voor Grauwe ganzen in Limburg (Bron: FBE Limburg).*

| Doorgeschreven machtigingen Grauwe gans | 2015 | 2016 | 2017 | 2018 | 2019 |
|---|--------|--------|--------|------|------|
| Grauwe gans beperkte ontheffing ^a | 9 | 10 | 4 | 4 | 3 |
| Grauwe gans ruime ontheffing ^b | 220 | 244 | 193 | 181 | 188 |
| Grauwe gans ruime ontheffing ^a | 2 | 2 | 6 | 5 | 5 |
| Nest- en eibehandeling Grauwe gans en Brandgans | n.v.t. | n.v.t. | n.v.t. | 0 | 0 |

^a Aantal perceelsgebonden doorschrijvingen aan jachtaktehouders, ^b Aantal machtigingen van de ruime ontheffing die door leden van WBE's zijn ingezet (de FBE Limburg schrijft de machtiging door aan alle WBE's).

Tabel 7.7-8. *Overzicht aantal gedode Grauwe ganzen in Limburg (Bron: FBE Limburg).*

| Regio | 2015 | 2016 | 2017 | 2018 | 2019 |
|--------------------|--------------|--------------|--------------|--------------|--------------|
| Maasplassen | 3.306 | 3.687 | 2.657 | 2.506 | 2.493 |
| Buiten Maasplassen | 1.184 | 939 | 1.375 | 1.354 | 1.779 |
| Totaal | 4.490 | 4.626 | 4.032 | 3.860 | 4.272 |

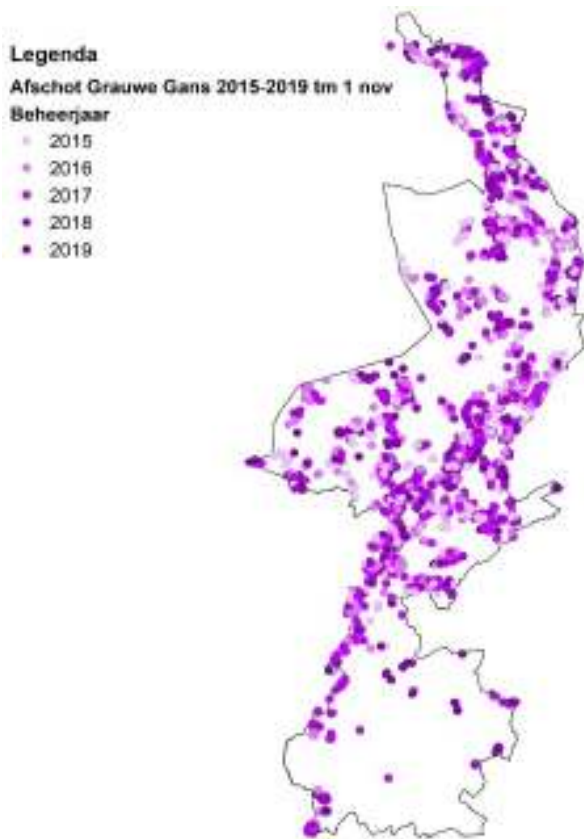

Figuur 7.7-11. Afschotlocaties Grauwe ganzen in Limburg 1 jan 2015 – 1 nov 2019 (Bron: FBE Limburg).

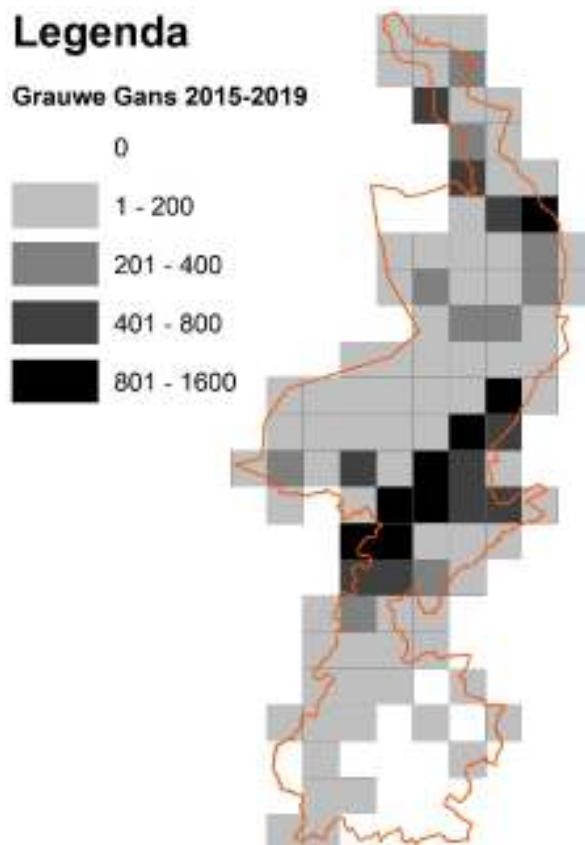

Figuur 7.7-12. Uurhokken met cumulatief aantal gedode Grauwe ganzen op grond van ontheffingen tussen 2015-2019 in Limburg (Bron: FBE Limburg).

Op veel plaatsen in Limburg vond afschot plaats, met de meeste gevallen langs de Maas en in de Maasplassenregio (Figuur 7.7-11 en Figuur 7.7-12). Het totaal aantal getelde en geschoten Grauwe ganzen in Limburg is sinds 2016 redelijk gelijk gebleven (Tabel 7.7-8 en Figuur 7.7-13).

7.7.5.3. Evaluatie

Op dit moment is er geen compleet beeld van de preventieve en schadebeperkende maatregelen die de afgelopen faunabeheerplanperiode zijn genomen in de provincie Limburg. Bijvoorbeeld alle gevallen waarbij preventieve middelen an sich voldoende resultaat boekten, zijn niet bij de FBE Limburg gemeld. De afgelopen faunabeheerplanperiode zijn echter wel degelijk diverse preventieve middelen toegepast. Hiervan is de effectiviteit deels af te leiden uit het wel of

niet aanvragen van een beschikbare ontheffing en/of een schadetegemoetkoming bij het Faunafonds van BIJ12. Uit de aanvraag van een ontheffing voor de inzet van zwaardere beheermaatregelen blijkt dat preventieve middelen niet afdoende waren of in redelijkheid konden worden verlangd. Verder is in bepaalde gevallen bij een aanvraag van een schadetegemoetkoming het verplicht om een ontheffing te hebben aangevraagd. Indien de inzet van preventieve middelen verplicht was vanuit de ontheffingvoorschriften, is de inzet daarvan ook in het veld gecontroleerd op aanwezigheid.

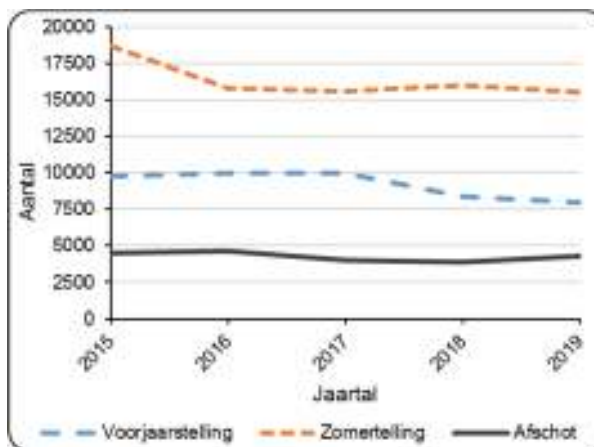

Figuur 7.7-13. Het totaal aantal Grauwe Ganzen dat Limburg-breed is geteld in het voorjaar (april) en de zomer (juli) en jaarlijks in Limburg is gedood door afschot (Bron: FBE Limburg).

Duidelijk is dat alleen de inzet van huidige preventieve middelen niet altijd voldoende effectief was, aangezien in veel gevallen nog steeds schade optrad of dreigde ondanks de (verplichte) inzet van diverse preventieve middelen. Een landelijk onderzoek naar de effectiviteit van diverse preventieve en beheermiddelen voor diverse diersoorten zal mogelijk meer inzichten geven.

7.7.6. Overzicht toepasbare beheermaatregelen

In deze paragraaf wordt aandacht besteed aan mogelijke maatregelen gericht op de preventie van schade door Grauwe ganzen, maar ook aan mogelijke maatregelen gekoppeld aan populatiebeheer dan wel het vangen en/of doden van Grauwe ganzen. Deze informatie is gebaseerd op gevoerd beheer in Limburg en andere gebieden in Nederland en op gegevens uit de literatuur.

7.7.6.1. Preventieve maatregelen

Het doel van preventieve maatregelen is om te voorkomen dat een soort schade veroorzaakt. De Faunaschade Preventie Kit van BIJ12 beschrijft meerdere niet-dodelijke preventieve maatregelen om ganzen te weren of te verjagen: visuele en akoestische middelen, afscherming, teelttechnische maatregelen, afwerende geur- en smaakmiddelen en verjaging door honden of roofvogels. Deze maatregelen zijn hier kort genoemd.⁴⁹ In aanvulling daarop is ingegaan op barrières in natuurgebieden. Gewenning aan preventieve middelen wordt zoveel mogelijk voorkomen door afwisseling van verschillende middelen en/of door een combinatie met afschot.⁴⁹

Diverse preventieve maatregelen zijn in de afgelopen faunabeheerplanperiode in de provincie Limburg genomen voor de soorten waarmee de Grauwe gans vaak gemengd voorkomt. Ondanks deze maatregelen trad er toch nog belangrijke schade op.

Afscherming

Over een perceel kunnen koorden worden gespannen die een zingend geluid geven bij wind en een schrikreactie oproepen bij aanraking door ganzen.⁴⁹

Afweerstoffen

Een negatieve conditionering van ganzen voor bepaalde gewassen is mogelijk door het aanbrengen van smaakmiddelen met een bittere of afstotende smaak.⁴⁹

Akoestische middelen

Een knalapparaat, vogelafweerpistool, schriklint en –koord zijn in Nederland inzetbaar om ganzen te verjagen door middel van geluid.⁴⁹

Barrières

Een afrastering van grof gaas (ongeveer één meter hoog) kan ganzenvraat aan vegetatie voorkomen. Bij natuurontwikkeling wordt deze maatregel soms geadviseerd, zoals bij het aanplanten van Riet.⁵⁷ Afrastering kan ook worden ingezet voor populatiebeheer door het scheiden van het broed- en foerageergebied van ganzen (zie Habitataanpassing in §7.7.6.3).⁵²

Teelttechnische maatregelen

Verschuivingen zijn aangedragen om met aanpassingen in het landgebruik schade te voorkomen: percelen gelijktijdig inzaaien, het gebruik van zaadmengsels met minder aantrekkelijke plantensoorten en wachten met zaaien van het volgend gewas tot de resten van het vorige gewas weg zijn.⁴⁹ In de buurt van luchthavens worden oogstresten van graan op het land ondergewerkt, zodat 60% minder voedsel te halen is voor ganzen.⁵⁸

Verjaging door honden of roofvogels

Verjaging met honden of roofvogels als Haviken, Slechtvalken of Woestijnbuizerds baseert zich op het principe dat ganzen vluchten voor predatoren.⁴⁹ Verjaging met honden kan worden ingezet wanneer geen vee aanwezig is en weinig barrières als (water)wegen aanwezig zijn.⁵⁹ De methode kan lokaal worden ingezet om ganzen weg te jagen bij kapitaalintensieve teelten. Als een op zichzelf staande methode is het minder geschikt op grote percelen, omdat dan niet het hele gebied te bereiken is met de hond.⁶⁰

Visuele middelen

Vogelverschrikkers, vlaggen en linten, nagebootste roofvogels en flitsmolens zijn visuele verjagingsmiddelen voor ganzen.⁴⁹ Een laser roept ook een mijdingsrespons op en kan handgestuurd zijn of middels een vast apparaat een perceel continu of met intervallen beschijnen. Bij het gebruik van een laser moet rekening worden gehouden met de aanwezigheid van andere vogelsoorten, omdat zij ook vluchten voor dit licht.⁶¹

7.7.6.2. Maatregelen voor vangen en/of doden

Afschot

Het doden van Grauwe ganzen is mogelijk door middel van afschot.^{49, 52} In Nederland worden Grauwe ganzen met het geweer gedood in het kader van schadebeperking en populatiereductie. In de Verenigde Staten werd afschot van ganzen gezien als een zeer selectieve en effectieve methode om de vogels te verwijderen van een luchthaven.⁶² Afschot kan in combinatie met preventieve maatregelen worden gebruikt om schade aan gewassen te voorkomen of beperken.

Vangen

Individuele Grauwe ganzen kunnen levend worden gevangen met een vangnet of mogelijk een vangkooi of kastval. Een vangkraal kan groepen ganzen bemachtigen.⁶² Ganzen die niet kunnen vliegen (ruiende en jonge dieren) worden bijeen gedreven in een vangkraal die bestaat uit een plastic of katoenen net dat is vastgemaakt met palen in de grond. Het net wordt in een cirkel geplaatst waarbij één opening dient als fuik voor de ganzen. Als alle ganzen naar binnen zijn gedreven wordt de opening gesloten. Het vangen van volwassen ganzen tijdens de rui heeft als voordeel dat er zeer gericht dieren kunnen worden verwijderd.⁵² De methode is op veel locaties inzetbaar, maar is alleen efficiënt tijdens de ruiperiode aan het begin van de zomer. Daarnaast moet worden opgelet dat jongere ganzen niet worden vertrappeld in de vangkraal.⁶²

Een methode om groepen gevangen ganzen te doden is door middel van koolstofdioxide (CO₂) waarbij de concentratie als een tweefasen-methode wordt toegepast: eerst een lage dosis CO₂ met zuurstof, dan een dodelijke concentratie CO₂.^{52, 57, 63} Deze methode wordt bij voorkeur ter plaatse in mobiele apparatuur uitgevoerd, omdat transport aanvullend stress geeft.⁶³

Naar verwachting zal het gebruik van een gas-, lucht- of veerdrukwapen voor het doden van gevangen ganzen minder stress veroorzaken dan het gebruik van een geweer op korte afstand. Het verplaatsen van gevangen ganzen naar een andere locatie om ze daar weer los te laten, is een verplaatsing van het probleem. Je hebt ruimte nodig en een deel van de broedende ganzen kan in het volgende (broed)seizoen weer terugkeren op dezelfde plaats.³⁹

7.7.6.3. Overige beheermaatregelen

In dit onderdeel zijn maatregelen voor het beheren van een populatie Grauwe ganzen beschreven, namelijk de afname van de populatiegroei door het voorkomen van voortplanting of dat eieren uitkomen en door habitataanpassing.

Anticonceptie

Experimenten toonden aan dat de voortplanting van ganzen kan worden beperkt door toediening van een anticonceptiemiddel (nicarbazine) via het voer. Het voordeel is dat niet naar nesten hoeft te worden gezocht. De precieze dosis is echter moeilijk te controleren en andere soorten eten mogelijk van het voer. De maatregel is daardoor alleen potentieel geschikt voor lokaal populatiebeheer waar voeren voldoende effectief is, zoals in stadsparken.⁵²

Nesten onklaar maken

Het schudden, doorprikken of insmeren van eieren met een middel dat geen zuurstof doorlaat en onschadelijk is voor het milieu, hebben als doel dat de eieren van ganzen niet uitkomen. Het voordeel is dat de eieren in het nest blijven liggen en de broedende gans geen nieuw legsel krijgt, maar de maatregelen dienen zorgvuldig te worden toegepast om daadwerkelijk uitkomen van de eieren te voorkomen. Het rapen of vertrappen van eieren is minder arbeidsintensief, maar kan niet voorkomen dat de gans opnieuw eieren legt en kan weerstand oproepen wanneer embryo's relatief groot zijn.⁵² In het algemeen is het zoeken naar nesten arbeidsintensief en kan het verstorend werken op andere vogels. Daarnaast neemt de populatieomvang alleen af als minder jonge ganzen overleven dan volwassen ganzen sterven.

Bij grote populaties wordt pas een effect gezien als 14 jaar lang (bij 95% overleving) meer dan 90% van de nesten onklaar wordt gemaakt.^{39, 52} Het onklaar maken van eieren of nesten kan wel de omvang van een kleine populatie omlaag brengen. Daarvoor is herhaalde intensieve actie van enkele jaren nodig en goede toegankelijkheid tot het gebied om de nesten te vinden.^{52, 57} Overzichtelijke terreinen zijn bijvoorbeeld relatief kale eilanden en oeverranden en binnen de bebouwde kom.

Habitataanpassing

Om schade door Grauwe ganzen te beperken kan het broed- en opgroei-habitat zo permanent mogelijk ongeschikt worden gemaakt door middel van beheer of een andere inrichting van het gebied. Het vergt veel maatwerk en bestaat bijvoorbeeld uit een aanpassing van het peilbeheer, verschraving of verruiging van opgroeigebieden of het ontoegankelijk maken van gebieden met barrières zodat de jongen geschikt voedsel niet kunnen bereiken. Bij habitatbeheer moet rekening worden gehouden met de natuurdoelstelling van het gebied en de mate van onderhoud die het vergt (bijvoorbeeld aan afsteringen).⁵²

In combinatie met aanpassing van het habitat is consequent verjagen van de ganzen bij kwetsbare gewassen en het aanbod van foerageergebieden voorgesteld. Een evaluatie van de effectiviteit van dergelijke foerageergebieden in Nederland toonde aan dat evenveel gansdagen binnen de opvanggebieden werden besteed voor als na de implementatie.^{52, 64}

7.7.6.4. Conclusie

Schade aan gewassen kan (gedeeltelijk) worden voorkomen door het gebruik van een combinatie aan preventieve maatregelen, eventueel aangevuld met afschot. Het bemachtigen en doden van Grauwe ganzen is mogelijk door middel van afschot en levend vangen in een vangkraal met vervolgens doding door middel van CO₂ met de tweefasen-methode of een gas-, veer- of luchtdrukwapen. In overzichtelijke terreinen met een kleine populatie ganzen kan het onklaar maken van eieren en nesten bijdragen aan een afname van de populatieomvang. Anticonceptie van ganzen via het voer valt moeilijk te controleren. Habitataanpassing draagt mogelijk op de lange termijn bij aan beperking van schade aan vegetatie maar een aanpassing moet wel binnen de natuurdoelstelling van het gebied vallen.

7.7.7. Voorgesteld beheer in Limburg

De huidige paragraaf beschrijft het voorgestelde beheer voor de Grauwe gans in Limburg. Daarbij is ingegaan op de doelstelling, gewenste stand en maatregelen, aan te vragen middelen en methoden, beheergebied en -periode, de monitoring en uitvoeringsmethodiek.

7.7.7.1. Doelstelling

De Grauwe gans is een beschermde diersoort onder de Wet natuurbescherming. De soort veroorzaakt schade aan wettelijke belangen. De doelstelling is het voorkomen en beperken van schade die wordt veroorzaakt door Grauwe ganzen door middel van maatregelen die zijn gericht op preventie, verjaging en populatiereductie. Uitgangspunten zijn daarbij het in stand houden van een duurzame populatie, het bieden van meer rust aan trek ganzen in de winter en een eenvoudiger beheer met meer duidelijkheid voor de uitvoerders.

7.7.7.2. Gewenste stand & gunstige staat van instandhouding

De gewenste stand van Grauwe ganzen in de **zomerperiode** (15 maart t/m 31 oktober) is het aantal Grauwe ganzen waarbij geen schade wordt verwacht en de goede staat van instandhouding wordt gewaarborgd. Deze stand is daarom gebaseerd op basis van de historische stand waarbij nagenoeg nog geen schade door Grauwe ganzen werd waargenomen. Het resultaat is een gewenste te borgen stand van minimaal 5.600 exemplaren in geheel Limburg: 1.600 Buiten de Maasplassenregio en 4.000 in de Maasplassenregio (voorheen 1.350 Noord / 4.000 Midden / 250 Zuid).

Elk jaar wordt van 15 maart tot aan de midzomertelling in juli gewerkt met een toe te kennen afschot gebaseerd op de midzomerstand (juli) van het jaar ervoor (of een gemiddelde van de voorliggende jaren om toevalligheden uit te filteren) minus het afschot dat in het voorgaande jaar na de telling is gerealiseerd. Voor de periode gelegen tussen de midzomertelling en 1 november zal het toe te kennen afschot worden vastgesteld op basis van de daadwerkelijk waargenomen stand (of een gemiddelde van de voorliggende jaren om toevalligheden uit te filteren) van de midzomertelling in dat jaar.

Veel van de in Limburg overwinterende Grauwe ganzen waren ook al in de voorliggende zomer in Limburg aanwezig als broedvogel. Door de langgerekte ligging van de provinciegrenzen is het mogelijk dat grote aantallen Grauwe ganzen op de teldagen net over de provinciegrens verblijven. De gegevens van net over de grens zullen indien beschikbaar ook worden meegenomen in de bepaling van het toe kennen afschot.

In de **winterperiode** (1 november t/m 14 maart) is buiten de Maasplassenregio geen gewenste stand van toepassing, omdat naast standganzen ook trekganzen aanwezig kunnen zijn. Verwacht wordt dat de beperkte ontheffing voor kwetsbare gewassen en de koppelvormende ontheffing een verwaarloosbaar effect heeft op de stand in de winter, omdat het aantal dieren dat wordt gedood door het incidenteel ondersteunend afschot relatief laag zal zijn ten opzichte van de in Limburg dan aanwezige populatie.

Het te verwachten aantal gedode Grauwe ganzen in Limburg met de beperkte en ruime ontheffingen vormt geen bedreiging van de gunstige staat van instandhouding van de soort, vanwege het totaal aantal Grauwe ganzen dat in de winter en zomer aanwezig is in Nederland.

7.7.7.3. Voorgestelde maatregelen

De inzet van preventieve maatregelen kan voorkómen dat dieren schade veroorzaken. Hierdoor hoeven tevens minder dieren te worden gedood, wat in lijn is met de wettelijke zorgplicht die men heeft voor in het wild levende dieren (art. 1.11 Wnb) en het Collegeprogramma 2019-2023 van de provincie. Voorbeelden van preventieve maatregelen zijn werende en niet-dodende middelen als verjagings-, afschermings- of teelttechnische maatregelen zoals genoemd in de 'Faunaschade Preventie Kit Ganzen' of bijvoorbeeld een laser of plaatsen van een afrastering. Indien nieuwe preventieve methodes ter beschikking komen, kunnen ook deze worden ingezet.

Indien preventie niet afdoende is, of de inzet van deze middelen in billijkheid en redelijkheid niet van de grondgebruiker kan worden verlangd, is het inzetten van zwaardere middelen aan de orde. Voor sommige middelen en methoden is geen ontheffing nodig. Handelingen die een ontheffing behoeven zijn onderverdeeld in twee typen: beperkte en ruimte ontheffing. Daarnaast zal het ook mogelijk moeten kunnen zijn om ganzen te vangen en eventueel te doden met CO₂ (tweetraps-methode) of gas-, lucht- of veerdrukwapens met voldoende trefenergie als lokaal maatwerk op locaties waar afschot met het geweer niet voldoende mogelijk is en er wel concentraties Grauwe ganzen zitten. In overzichtelijke terreinen met een kleine populatie ganzen, zou het onklaar maken van eieren en nesten inzetbaar moeten zijn.

Beperkte ontheffing voor schadebeperking

In de winterperiode zal buiten de Maasplassenregio alleen onder de strikte voorwaarden van een beperkte ontheffing het verjagen en hieraan ondersteunend afschot van Grauwe ganzen op een perceel met kwetsbare gewassen, of maximaal 100 meter daar vandaan, mogelijk zijn. Voor ganzen die aangeven dat zij gaan landen op het schadeperceel door de cirkelen of een glijvlucht (invallende ganzen) kan het aan verjaging ondersteunend afschot hierdoor effectiever plaatsvinden. Aanvullend heeft een jachtaktehouder mogelijk meer kansen op natuurlijke dekking op een iets grotere afstand van het schadeperceel waar ganzen neerstrijken. Plaatsing van werende middelen is verplicht om de ontheffing te mogen inzetten. Doden is toegestaan van maximaal twee dieren per invallende groep. Trekganzen kunnen in de winterperiode op basis van een beperkte ontheffing niet worden beheerd op percelen met niet-kwetsbare gewassen. Wanneer de gewenste stand bijna is bereikt (90% van het toegekende aantal maximaal te doden dieren is behaald) zal in de zomerperiode ook de beperkte ontheffing kunnen worden ingezet (op alle gewassen).

Ruime ontheffing voor populatiereductie

In de zomerperiode wordt gestreefd om de populatie van aanwezige Grauwe ganzen buiten én binnen de Maasplassenregio tot een gewenste stand te reduceren (standbeperking) middels een ruime ontheffing. In aanvulling hierop is deze ontheffing ook inzetbaar in de winterperiode binnen de Maasplassenregio. De ruime ontheffing is niet gekoppeld aan een schadeperceel, plaatsing van werende middelen is niet verplicht en het aantal te doden ganzen is niet beperkt per actie.

Wanneer de gewenste stand bijna is bereikt (90% van het toegekende aantal maximaal te doden dieren is behaald) zal in de zomer ook de beperkte ontheffing kunnen worden ingezet (op alle gewassen).

Koppelvormende ontheffing voor populatiereductie

In aanvulling op de beperkte ontheffing zal in het kader van populatiereductie ook afschot mogelijk zijn van koppelvormende Grauwe ganzen buiten de Maasplassenregio van 1 februari t/m 14 maart. Hiervoor gelden dezelfde voorwaarden als bij een ruime ontheffing.

Voor informatie over de in het kader van de Eén-Loket-Functie Faunaontheffingen aan te vragen ontheffingen voor deze soort, zie Hoofdstuk 4.3.8 t/m 4.3.10.

7.7.7.4. Verwachte effectiviteit

Afschot ondersteunend aan verjaging kan effectief zijn gezien het lerend vermogen van ganzen.⁶⁵ Verlaging van de stand zal deels voor minder schade zorgen aan landbouwgewassen.⁶⁶

7.7.7.5. Aan te vragen middelen en methoden

De provincie wordt gevraagd de inzet van de volgende middelen en methoden wettelijk mogelijk te maken voor de Grauwe gans:

Beperkte ontheffing

- Een hagel- en kogelgeweer, al dan niet voorzien van een geluiddemper, digitale richtkijker ('dual purpose' kijker die kan worden veranderd van dag- naar nachtkijker) en/of laserpointer, inzetbaar jaarrond en van één uur voor zonsopgang tot één uur na zonsondergang (basisontheffing);
- Een hagel- en kogelgeweer, al dan niet voorzien van een geluiddemper, laserpointer, kunstmatige lichtbron, digitale richtkijker ('dual purpose' kijker die kan worden veranderd van dag- naar nachtkijker) en/of nachtzichtapparatuur (o.a. infrarood, warmtebeeld of restlicht), inzetbaar jaarrond gedurende het gehele etmaal, maar alleen op aanvraag met een goede onderbouwing voor afschot buiten de daglichtperiode in maatwerk gevallen (maatwerkontheffing);
- Jachtvogels (Haviken, Slechtvalken en Woestijnbuizerds);
- Honden, niet zijnde lange honden.

De inzet van lokmiddelen is niet toegestaan.

In principe worden alle middelen en methoden gevraagd inzetbaar te zijn gedurende het gehele jaar, alle dagen van de week en 24 uur per dag, tenzij anders is vermeld.

Ruime ontheffing & Koppelvormende ontheffing

- Een hagel- en kogelgeweer, al dan niet voorzien van een geluiddemper, digitale richtkijker ('dual purpose' kijker die kan worden veranderd van dag- naar nachtkijker) en/of laserpointer, inzetbaar jaarrond en van één uur voor zonsopgang tot één uur na zonsondergang (basisontheffing);
- Een hagel- en kogelgeweer, al dan niet voorzien van een geluiddemper, laserpointer, kunstmatige lichtbron, digitale richtkijker ('dual purpose' kijker die kan worden veranderd van dag- naar nachtkijker) en/of nachtzichtapparatuur (o.a. infrarood, warmtebeeld of restlicht), inzetbaar jaarrond gedurende het gehele etmaal, maar alleen op aanvraag met een goede onderbouwing voor afschot buiten de daglichtperiode in maatwerk gevallen (maatwerkontheffing);
- Jachtvogels (Haviken, Slechtvalken en Woestijnbuizerds);
- Honden, niet zijnde lange honden;
- De inzet van lokmiddelen: imitatielokvogel, lokfluit en elektronisch versterkte lokgeluiden.

In principe worden alle middelen en methoden gevraagd inzetbaar te zijn gedurende het gehele jaar, alle dagen van de week en 24 uur per dag, tenzij anders is vermeld.

In aanvulling op de middelen genoemd voor de beperkte en ruime ontheffing wordt in het kader van de escalatieladder voor maatwerk in specifieke gevallen ook het mogelijk maken van **extra middelen** gevraagd:

- Nest- en eibehandeling;
- Vanginrichtingen zoals vangkooien en vangkralen buiten gebouwen;
- Middelen voor het doden van dieren na vangst in een vanginrichting: een dodelijke injectie door een dierenarts en een gas-, lucht- of veerdrukwapen met voldoende trefenergie voor het doden van dieren op korte afstand middels hersenschot (indien mogelijk in relatie tot de grootte van het dier), al dan niet voorzien van een geluiddemper, inzetbaar jaarrond gedurende het gehele etmaal binnen en buiten de bebouwde kom en afwijkend van de eisen van een bejaagbaar veld, het bezit van een jachtakte en de voorschriften ten aanzien van munitie;

- Het doden van gevangen (ruiende) ganzen met CO₂ met de tweefasen-methode.

Formeel is CO₂ een toegestaan wettelijk middel om vogels te doden. Het is in dit faunabeheerplan opgenomen om in te kunnen zetten als maatwerkmethode en is dus niet standaard en overall toepasbaar.

Middelen die geen ontheffing behoeven zijn middelen die op zich niet tot bemachtigen en/of doden worden beschouwd als imitatie-lokvoegels, lokfluit, hutjes, camouflagemiddelen en kunstmatige verhogingen die worden gebruikt in relatie tot de veiligheid (alle vormen van verplaatsbare of vaste hoogzitten of camouflagehutten). Zekerheidshalve wordt voor enkele van deze middelen ook ontheffing gevraagd, omdat in het verleden hierover discussie is geweest.

Een op naam gesteld draagverlof van de politie (WM-verlof) is nodig voor het gebruik van een gas-, lucht- of veerdrukwapen in de openbare ruimte. Voor het gebruik dient de uitvoerder gerechtigd te zijn om ter plekke het wapen voorhanden te mogen hebben. Voor het gebruik van een demper dient aanvullend toestemming te zijn verkregen van het Ministerie van Justitie, behalve voor dempers van gas-, lucht- of veerdrukwapens die niet op andersoortige wapens te monteren zijn.

De FBE Limburg stelt de ontheffingverlener voor om ten aanzien van verjagende & alternatieve werende middelen een clausule op te nemen in de ontheffing op voorhand, zodat ontheffingvoorschriften op grond van voortschrijdend inzicht aangepast kunnen worden lopende de geldigheidsduur van de ontheffing (bijvoorbeeld veranderingen in eisen ten aanzien van verjagende middelen).

7.7.7.6. Beheergebied en -periode

De **bepaalde ontheffing** voor schadebeperking van de Grauwe gans geldt:

- a. Op een schadeperceel met kwetsbare gewassen buiten de Maasplassenregio, of op maximaal 100 meter hiervan, in de winterperiode: 1 november t/m 14 maart;
- b. Op schadepercelen met alle gewassen in heel Limburg wanneer 90% van het toegekende aantal maximaal te doden dieren is behaald in de zomerperiode: 15 maart t/m 31 oktober.

De **ruime ontheffing** voor populatiereductie van de Grauwe gans geldt:

- a. Binnen de Maasplassenregio gedurende het hele jaar: 1 januari t/m 31 december;
- b. Buiten de Maasplassenregio in de zomerperiode: 15 maart t/m 31 oktober.

De **koppelvormende ontheffing** voor populatiereductie van de Grauwe gans geldt buiten de Maasplassenregio tijdens een deel van de winterperiode: 1 februari t/m 14 maart.

7.7.7.7. Meldingssysteem

Een aanvraag dient bij de FBE Limburg te worden ingediend voordat een machtiging tot gebruik van de bepaalde ontheffing schadebeperking mag worden doorgeschreven. In deze aanvraag wordt vermeld waar het schadeperceel ligt, welke grondgebruiker het betreft, wie de verjagingsactie zal uitvoeren, bij welk soort gewas er schade is, hoe groot het schadeperceel is en welke verjagende maatregelen zijn getroffen. Deze meldingen worden doorgestuurd naar de provincie. Vervolgens kan een veldinspectie door medewerkers van de provincie worden gedaan om te controleren of aan de voorschriften van de ontheffing wordt voldaan.

De resultaten van uitgevoerde maatregelen met alle beschikbare ontheffingen moeten worden geregistreerd. De FBE Limburg stelt aan uitvoerders een meldingssysteem voor (digitale) rapportage ter beschikking.

7.7.7.8. Monitoring

Monitoring is een middel om de minimale populatieomvang en -verspreiding van de Grauwe gans te inventariseren en het gevoerde beheer te evalueren. Monitoringsgegevens van Grauwe ganzen worden centraal verzameld door de FBE Limburg. Dit zijn:

- Waarnemingen uit jaarlijkse voorjaars- en midzomertellingen van de FBE Limburg;
- Waarnemingen uit tellingen van Sovon Vogelonderzoek Nederland, het Netwerk Ecologische Monitoring en de provincie;
- Waarnemingen uit bronnen als waarneming.nl en de Nationale Databank Flora en Fauna;
- Uitgevoerde maatregelen zoals gemeld bij de FBE Limburg.

7.7.7.9. Identificatie en onderzoek

Het Rijksinstituut voor Volksgezondheid en Milieu, het Dutch Wildlife Health Centre of andere instituten kunnen gedode Grauwe ganzen of weefsel daarvan opvragen voor onderzoek. In de provinciale toestemming zal als voorschrift moeten worden opgenomen dat hier verplicht aan dient te worden meegewerkt.

7.7.7.10. Uitvoeringsmethodiek

- De provincie verleent opdracht, ontheffing of vrijstelling van gevraagde middelen en methoden;
- De houder van de opdracht of ontheffing op voorhand is de FBE Limburg;
- De FBE Limburg schrijft eventueel machtigingen (toestemming ontheffinggebruik) door aan uitvoerders;
- De uitvoerders voeren beheer uit met beschikbare middelen en methoden die geen ontheffing behoeven of waarvoor toestemming is verleend;
- De uitvoering van de beheermaatregelen wordt deels gecoördineerd door de FBE Limburg, welke uitvoerders adviseert bij de uitvoering;
- De uitvoerders melden gebruik van de opdracht, ontheffing en/of vrijstelling bij de FBE Limburg die een meldingssysteem voor verslaglegging van gegevens en beheermaatregelen ter beschikking stelt;
- De FBE Limburg is verantwoordelijk voor het centraal verzamelen en publiceren van de aangeleverde resultaten aan Gedeputeerde Staten van de provincie.

7.7.7.11. Beheer in Natura 2000-gebieden

Beheer van de Grauwe gans binnen Natura 2000-gebieden is wettelijk mogelijk, mits het niet in strijd is met de instandhoudingsdoelstellingen van het gebied. In de beheerplannen zal het beheer in beginsel (mits juridisch mogelijk) worden aangemerkt als “Bestaand Gebruik”, en derhalve in de regel niet vergunningplichtig zijn voor de Wet natuurbescherming. Daar waar beheer van de Grauwe gans in strijd is met de instandhoudingsdoelstellingen van het betreffende gebied, zal dit in het beheerplan van het gebied moeten worden geregeld.

7.7.8. Referenties

31. Centraal Bureau voor de Statistiek (2018) Landbouw; gewassen, dieren en grondgebruik naar regio. Geraadpleegd op 28 mei 2019 van <https://statline.cbs.nl/Statweb/publication/?DM=SLNL&PA=80780NED&D1=2,6,23-24,32-43,47-51,59,64-65,79,86-88,155-156,167,170,180,194,205-206,210-211,214-227,232-236,295-296,317,440-448&D2=16&D3=I&HDR=G2,G1&STB=T&VW=T>.
39. Van der Jeugd, H.P., Voslamber, B., Van Turnhout, C., Sierdsema, H., Feige, N., Nienhuis, J. & Koffijberg, K. (2006) Overzomerende ganzen in Nederland: grenzen aan de groei? SOVON-onderzoeksrapport 2006/02. Sovon Vogelonderzoek Nederland, Beek-Ubbergen. p. 140.
48. Gedeputeerde Staten van Limburg (2019) Vernieuwend Verbinden - Collegeprogramma 2019-2023. Maastricht. p. 72.
49. BIJ12 (2016) Faunaschade Preventie Kit - Module ganzen. p. 14.
50. Terwan, P. (2006) Gevolgen van begrazing door overzomerende ganzen in de Vechtstreek - Resultaten van onderzoek op een melkveebedrijf. Paul Terwan onderzoek & advies. p. 33.
51. Bonder, M. (2019) Ganzenonderzoek Vliegveld Maastricht Aachen Airport. P156. Ecoplanning, Maastricht. p. 30.
52. Sovon Vogelonderzoek Nederland (2011) Risicoanalyse van geïntroduceerde ganzensoorten in Nederland. SOVON-informatierapport 2010-6. Sovon Vogelonderzoek Nederland, Nijmegen, Nederland. p. 92.
53. Buij, R., Melman, T.C.P., Loonen, M.J.J.E. & Fox, A.D. (2017) Balancing ecosystem function, services and disservices resulting from expanding goose populations. *Ambio*, 46: S301-S318.
55. Brouwer, E. & Van den Broek, T. (2010) Ganzen brengen landbouw naar het ven. *De Levende Natuur*, 111 (1): 60-62.
56. Elmberg, J., Berg, C., Lerner, H., Waldenström, J. & Hessel, R. (2017) Potential disease transmission from wild geese and swans to livestock, poultry and humans: a review of the scientific literature from a One Health perspective. *Infection Ecology & Epidemiology*, 7 (1): 1-21.
57. De Fouw, J. & Van der Hut, R.M.G. (2017) Effecten van ganzen in Friese Natuurgebieden. A&W-rapport 2335. Altenburg & Wymenga Ecologisch Onderzoek, Feanwâlden. p. 53.

58. Rijk, P.J., Jager, J. & Van Duijvendijk, K. (2017) Veilig stijgen en landen op Schiphol; Actualisatie vergoedingsregeling graanteelt om ganzen te weren. Rapport 2017-006. Wageningen University & Research, Wageningen. p. 54.
59. Kleijn, D., Jansman, H.A.H., Oord, J.G. & Ebbing, B. (2009) Evaluatie Opvangbeleid 2005-2008 overwinterende ganzen en smienten - Deelrapport 9. Effectiviteit verjaagmethoden in foerageergebieden met speciale aandacht over verjaging met ondersteunend afschot. Alterra-rapport 1792. Alterra & Oord Faunatechniek, Wageningen. p. 68.
60. Oord, J.G. (2011) Pilot verjaging ganzen met border collies. Oord Faunatechniek. p. 62.
61. Latour, J.B. & Stahl, J. (2018) Praktijkproef inzet lasers voor beperking ganzenschade. A&W-rapport 2388. Altenburg & Wymenga Ecologisch Onderzoek & Sovon Vogelonderzoek Nederland, Feanwâlden & Nijmegen. p. 83.
62. Smith, A.E., Craven, S.R. & Curtis, P.D. (1999) Managing Canada geese in urban environments. Jack Berryman Institute Publication 16. Cornell Cooperative Extension, University of Wisconsin, Jack H. Berryman Institute & The Wildlife Society, Ithaca, New York, USA. p. 44.
63. Raad voor Dierenaangelegenheden (2012) Richtsnoer Ganzendoden. Den Haag. p. 26.
64. Koffijberg, K., Schekkerman, H., Van der Jeugd, H., Hornman, M. & Van Winden, E. (2017) Responses of wintering geese to the designation of goose foraging areas in The Netherlands. *Ambio*, 46 (2): S241-S250.
65. Lensink, R., Strucker, R.C.W. & Beuker, D. (2014) Effectiviteit verschillende regiems van verjaging en afschot in relatie tot schade aan akkerbouwgewassen in de Hoekse Waard 2012-2013. 14-022. Bureau Waardenburg bv, Culemborg. p. 38.
66. Buij, R. & Koffijberg, K. (2019) Ganzen en ganzenschade in Nederland - Overzicht van kennis en kennishiaten voor effectief beleid. Rapport 2965. Wageningen Environmental Research, Wageningen. p. 70.
67. Sovon Vogelonderzoek Nederland (2019) Grauwe Gans. Geraadpleegd op 7 november 2019 van <https://www.sovon.nl/nl/soort/1610>.
68. Voslamber, B. (2010) Pilotstudie Grauwe Ganzen (*Anser anser*) De Deelen, 2007-2009. Onderzoek naar het uitrasteren van een broedpopulatie Grauwe Ganzen met als doel de populatie te beperken en landbouwschade te verminderen. SOVON-onderzoeksrapport 2010/02. Sovon Vogelonderzoek Nederland, Nijmegen. p. 80.
69. Lensink, R., van den Bergh, L.M.J. & Voslamber, B. (2012) De geschiedenis van de Grauwe Gans als Nederlandse broedvogel in de 20e eeuw. *Limosa*, 86: 1-11.
70. Nederlands Soortenregister (2019) Grauwe gans - *Anser anser*. Geraadpleegd op 14 november 2019 van https://www.nederlandsesoorten.nl/linnaeus_ng/app/views/species/nsr_taxon.php?id=139893&cat=160.

7.8. Kolgans (*Anser albifrons*)

7.8.1. Soortbeschrijving

De Kolgans is onder andere herkenbaar aan de witte veren rond de snavel en onregelmatige zwarte, dwarse strepen op de buik. Bij juvenielen ontbreken deze kenmerken. De soort lijkt op de Dwerggans (*Anser erythropus*), maar deze heeft een gele ring om het oog en een witte bles van het voorhoofd tot de kruin. De Kolgans foerageert door te grazen op droog land. Het is een planteneter en het dieet bestaat hoofdzakelijk uit wortels, bladeren, stengels en zaden van verschillende grassen, zeggen, kruiden en bessen. In de winter foerageert de soort in agrarisch gebied op granen, jonge spruiten van ontkiemende granen, maïs en aardappels.⁵²



Broedplaatsen zijn in de buurt van moerassen, meren, poelen en rivieren, aan de kust en in het binnenland. In de winter verblijven Kolganzen in open gebieden, zoals op steppes, landbouwpercelen of moerasland. Een legsel bestaat uit gemiddeld 5 à 6 eieren die na 22-28 dagen uitkomen. De jongen zijn na 40-43 dagen vliegvlug en na drie jaar geslachtsrijp.⁵² De ruiperiode is in juni-juli.

7.8.2. Verspreiding en populatieontwikkeling

7.8.2.1. Nederland

De Kolgans is van oorsprong een broedvogel in Noord-Rusland, Siberië, arctisch Canada, Zuidwest-Alaska en West-Groenland. Kolganzen trekken naar de gematigde zone van Europa, Azië en Noord-Amerika om te overwinteren en soms zelfs verder zuidelijk tijdens strenge winters.⁵² In Nederland is de soort talrijk in de winter van eind oktober t/m maart, met de hoogste aantallen in januari. Sinds 1980 broeden Kolganzen in Nederland. In eerste instantie ging het daarbij om lokvogels die werden losgelaten nadat ze niet meer waren toegestaan bij afschot.⁷¹

Winterperiode

Nederland is een belangrijk overwinteringsgebied van Kolganzen. Het geschatte maximum aantal Kolganzen bedroeg tussen 2013-2015 ongeveer 880.000-970.000 dieren per winter. Naar schatting is dit 80% van de wereldpopulatie. De grootste aantallen bevinden zich in de winter met name in graslandgebieden in Friesland en het rivierengebied. Ook in andere regio's kunnen echter grote aantallen worden waargenomen (Figuur 7.8-1).⁷¹ Sinds 1975 namen landelijke aantallen fors toe, maar sinds 2005 is geen significante verandering in de trend te zien (Figuur 7.8-2).⁷¹ Dat enkele jaren na 2005 het seizoensgemiddelde nog toenam, kwam vooral doordat grote aantallen soms al vroeg in de herfst arriveerden.

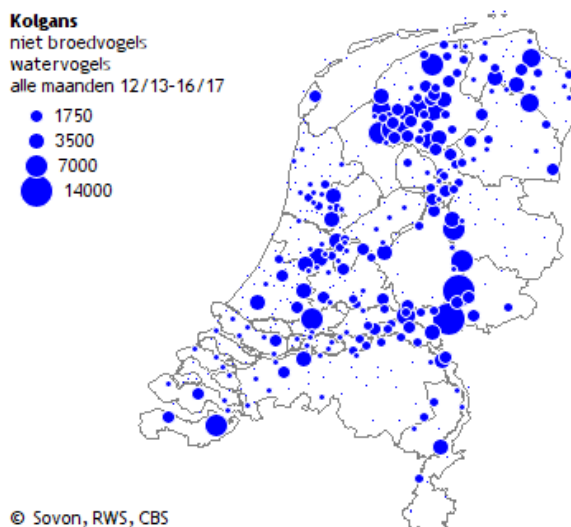

Figuur 7.8-1. Verspreiding niet-broedende Kolganzen in Nederland.

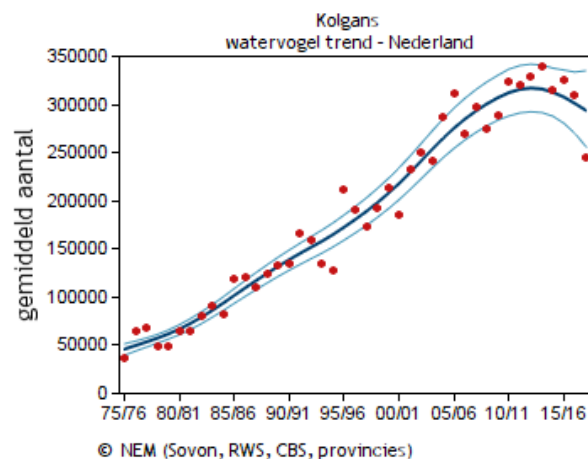

Figuur 7.8-2. Trendgrafiek gemiddelde geschatte aantal maandelijks niet-broedende Kolganzen in Limburg.

Zomerperiode

De Kolgans is een relatief zeldzame broedvogel in Nederland. Kerngebieden liggen rond de Friese Meren, oostelijk Zuid-Holland en het rivierengebied (Figuur 7.8-3).⁷¹ Na het eerste waargenomen broedpaar in 1980 nam het aantal broedvogels toe (Figuur 7.8-4).⁷¹ De broedpopulatie groeide tot maximaal 250 paren rond 2000 en in 2010 was het aantal verdrievoudigd. De laatste landelijke schatting ligt op 420-700 broedparen tussen 2013-2015.⁷¹ In juli 2015 werden in heel Friesland 511 Kolganzen geteld en in juli 2018 in totaal 460. Hierdoor is gesuggereerd dat het aantal broedvogels in die provincie weinig veranderde.⁴⁷ Op landelijk niveau is over 2008-2017 geen trend aantoonbaar (Figuur 7.8-4).

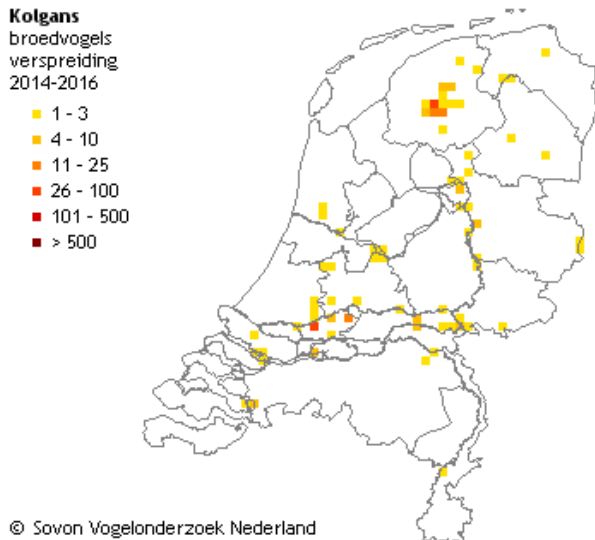

Figuur 7.8-3. Verspreiding broedende Kolganzen in Nederland (5x5 km atlasblokken).

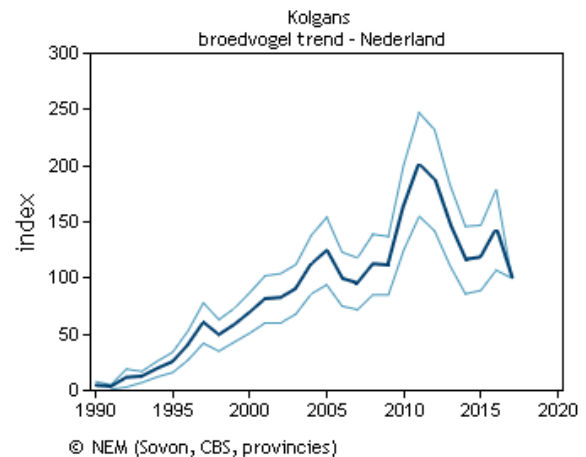

Figuur 7.8-4. Trendgrafiek jaarlijkse populatie-index van de broedende Kolgans in Nederland.

7.8.2.2. Limburg

De Kolgans is vooral aanwezig in de winterperiode langs de Maas in Noord-Limburg en in het Maasplassengebied en rond de Peelvenen in Midden-Limburg (Figuur 7.8-6).⁷¹ De gebieden de Grote Peel, de Deurnese Peel en Mariapeel zijn in het kader van Natura 2000 aangewezen als pleisterplaatsen voor de Kolgans, Toendrarietgans en de Taigarietgans. Er is een instandhoudingsdoel voor het behoud van de slaappleerfunctie van deze gebieden voor deze drie soorten in de winter. In Zuid-Limburg wordt de soort weinig waargenomen. Sinds de jaren '90 is een significante toenemende trend in de geschatte aantallen Kolganzen waarneembaar (Figuur 7.8-7).⁷¹ Een klein deel van de Kolganzen is ook in de zomerperiode als broedvogel aanwezig in Limburg (Figuur 7.8-5, Tabel 7.8-1 en Tabel 7.8-2).

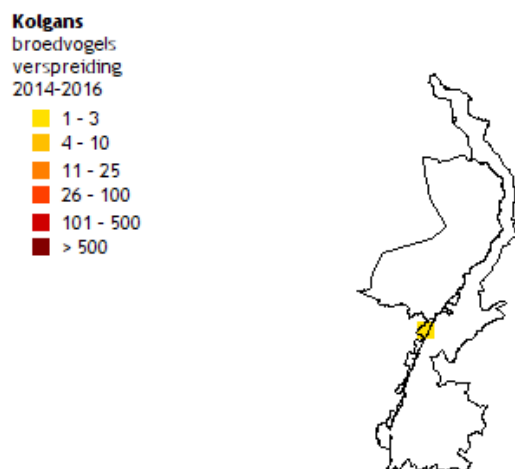

Figuur 7.8-5. Verspreiding broedende Kolganzen in Limburg (5x5 km atlasblokken).

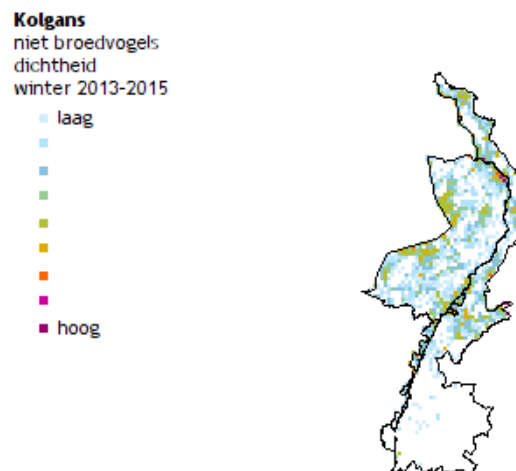

Figuur 7.8-6. Dichtheid niet-broedende Kolganzen in Limburg.

Het is mogelijk dat de populatieomvang van standganzen hierdoor toe gaat nemen, zoals ook is gebeurd in andere delen van Nederland.

Jaarlijks wordt op één dag in het voorjaar en één dag in de zomer een telling georganiseerd door de FBE Limburg over geheel Limburg. In Tabel 7.8-1 en Tabel 7.8-2 zijn de resultaten tussen 2010 en 2019 weergegeven. De voorjaarstelling bevat een piek in 2013. Zowel in het noorden, midden als zuiden van Limburg werden in april dat jaar hoge aantallen Kolganzen waargenomen.

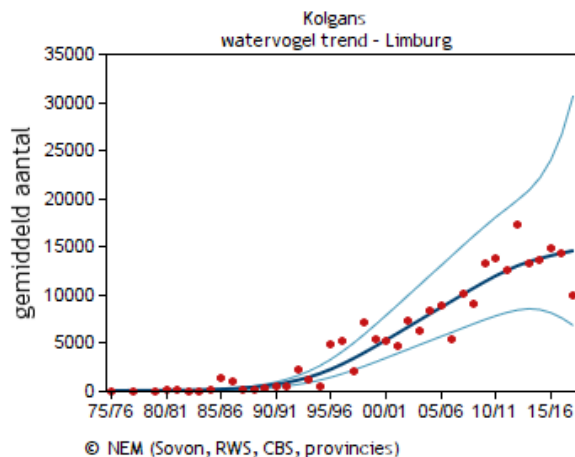

Figuur 7.8-7. Trendgrafiek gemiddelde geschatte aantal maandelijks niet-broedende Kolganzen in Limburg.

Tabel 7.8-1. Aantal Kolganzen geteld in Limburg in het voorjaar (1^e weekend van april) (Bron: FBE Limburg).

| Regio | 2010 | 2011 | 2012 | 2013 | 2014 | 2015 | 2016 | 2017 | 2018 | 2019 |
|--------------------|------------|------------|------------|-------------|-----------|-----------|-----------|------------|-----------|------------|
| Maasplassen | 238 | 144 | 189 | 3109 | 29 | 17 | 29 | 91 | 0 | 109 |
| Buiten Maasplassen | 20 | 55 | 67 | 3910 | 48 | 64 | 44 | 17 | 14 | 26 |
| Totaal | 258 | 199 | 256 | 7019 | 77 | 81 | 73 | 108 | 14 | 135 |

Tabel 7.8-2. Aantal Kolganzen geteld in Limburg in de zomer (3^e weekend van juli) (Bron: FBE Limburg).

| Regio | 2010 ^a | 2011 ^a | 2012 ^b | 2013 | 2014 | 2015 | 2016 | 2017 | 2018 | 2019 |
|--------------------|-------------------|-------------------|-------------------|-----------|----------|-----------|-----------|-----------|-----------|-----------|
| Maasplassen | | | 26 | 16 | 0 | 40 | 18 | 73 | 30 | 22 |
| Buiten Maasplassen | | | 23 | 11 | 5 | 10 | 4 | 24 | 6 | 8 |
| Totaal | | | 49 | 27 | 5 | 50 | 22 | 97 | 36 | 30 |

^a Alleen in Midden-Limburg geteld (pilot data), maar data is vermengd met tellingen van andere ganzen. Een uitsplitsing van de data was niet mogelijk. ^b Tellingen zijn nog niet Limburg-breed uitgevoerd.

7.8.2.3. Conclusie

De Kolganzen is sinds de jaren '80 een broedvogel in Nederland en komt in de winter in grote getalen voor in Noord-Nederland en het rivierengebied. Ook in andere regio's kunnen al grote groepen worden waargenomen. In Limburg is de soort hoofdzakelijk een wintergast, maar sinds enkele jaren is een klein deel van deze populatie ook in de zomer als broedvogel aanwezig. Kolganzen komen vooral voor langs de Maas in Noord-Limburg en in het Maasplassengebied en rond de Groote Peel in Midden-Limburg. In Zuid-Limburg worden relatief weinig Kolganzen waargenomen.

7.8.3. Wettelijke status en provinciaal beleid

7.8.3.1. Algemeen

De Kolganzen is beschermd in het kader van de Wet natuurbescherming. De wet stelt de bescherming voorop en ingrijpen door de mens is een uitzondering. Bepaalde handelingen mogen alleen onder strikte voorwaarden worden uitgevoerd. Afwijken van de bescherming van dieren is volgens de wet van toepassing bij jacht, bij beheer van populaties en bij het voorkómen en beperken van schade aan erkende belangen.

De overwinterende Kolganzen was één van de soorten uit het landelijk Beleidskader Faunabeheer. Op basis hiervan ontwikkelde de provincie beleid. Dit Beleidskader zou worden opgevolgd door het Ganzenakkoord, welke echter nooit in werking is getreden. De FBE Limburg had van de provincie het verzoek gekregen om in de lijn van het Ganzenakkoord te komen tot een nieuwe vorm van ganzenbeheer in Limburg. In het Collegeprogramma 2019-2023 'Vernieuwend Verbinden' is opgenomen dat "wordt gewerkt volgens een faunabeheerladder, waarbij preventieve maatregelen de prioriteit hebben, maar beheerjacht niet wordt uitgesloten omwille van een goede wildstand".⁴⁸ Dit faunabeheerplan is een onderbouwing voor de inzet van diverse middelen en methoden voor beheer van de Kolganzen in Limburg.

7.8.3.2. *Het beleidskader in het kort*

Het ganzenbeheer in Limburg gaat uit van een duurzame instandhouding van overwinterende trekganzen, maar geeft tevens aan dat beheer noodzakelijk is. Concreet betekent dit:

- Het bieden van extra rust aan trekganzen in de winterperiode;
- Het terugdringen van schade tot een aanvaardbaar niveau (zie §7.8.7.2 voor een nadere uitwerking);
- Het planmatig reduceren van diverse populaties standganzen (individuele ganzen die heel het jaar in Limburg blijven) tot een acceptabel schadeniveau bereikt is (zie §7.8.7.2).

7.8.4. **Schade**

De aanwezigheid van Kolganzen leidt (potentieel) tot de volgende problemen:

1. Schade aan gewassen;
2. Risico's voor de luchtverkeersveiligheid;
3. Effecten op natuur;
4. Risico's voor de volksgezondheid.

7.8.4.1. *Schade aan gewassen*

Ganzen kunnen schade aanrichten aan verschillende gewassoorten door vraat, vertrapping en bevuiling. Deze gewassen komen ook voor in Limburg (Tabel 7.8-3). Voor de Kolganzen wordt schade aan landbouwgewassen getaxeerd door het Faunafonds van BIJ12. In Limburg vinden schades vooral plaats in het midden (Maasplassengebied) en soms in het noorden (bij Maas) van de provincie (Figuur 7.8-8). Over de afgelopen tien jaar is 163 keer een schadevergoeding afgehandeld (Tabel 7.8-4). Bedragen variëren tussen €2.781 en €37.351 per jaar (Tabel 7.8-5).

De werkelijke gewasschade van Kolganzen ligt waarschijnlijk hoger dan de getaxeerde waarde door het Faunafonds. Het is mogelijk dat niet alle grondgebruikers de landbouwschade lieten taxeren, vanwege het eigen risico van €250 per grondgebruiker per jaar en het behandelbedrag van €300 dat tussen oktober 2014 en eind 2016 werd gevraagd door het Faunafonds. Daarnaast kan een deel van de schade zijn opgevangen via een gedoogvergoeding in de rustgebieden of een beheerpakketvergoeding via de ANLb-regeling, waardoor een deel van de schade niet is geclaimd bij het Faunafonds. Een onderzoek van LTO Nederland kaartte tevens aan dat de werkelijke schade van ganzen hoger ligt dan het getaxeerde bedrag, omdat in de berekening de geïnvesteerde extra arbeid door grondgebruikers niet is meegenomen. Grondgebruikers besteden namelijk arbeid aan het verjagen van de ganzen, extra graslandplanning en extra voederwinning.⁵⁰

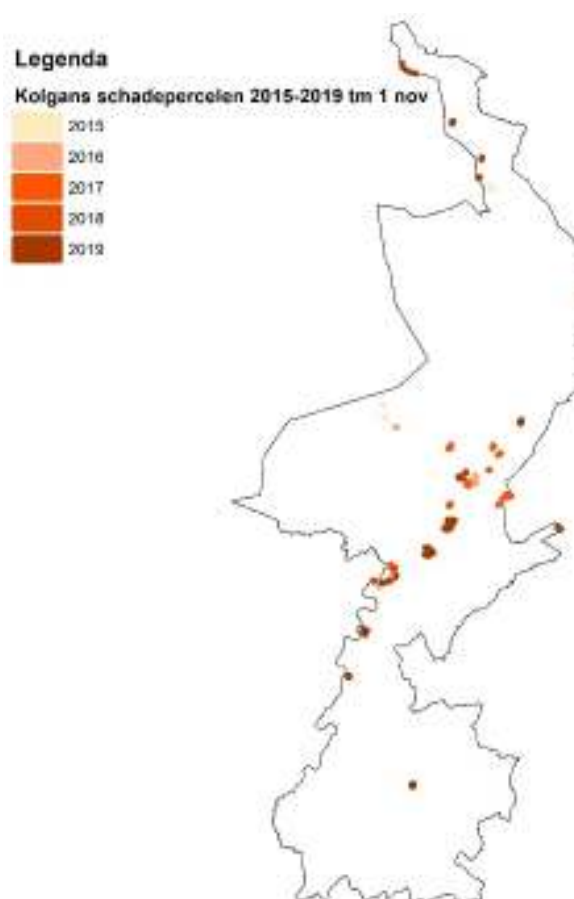

Figuur 7.8-8. Schadelocaties Kolganzen in Limburg 1 jan 2015 – 1 nov 2019 (Bron: Faunafonds BIJ12)

Tabel 7.8-3. Overzicht van landbouwgewassen en hun totale oppervlakte in Limburg, het type schade en in welke seizoenen ganzen schade kunnen aanrichten de gewassen.^{31, 49}

| Gewas | Totale oppervlakte in Limburg 2018 (ha) ³¹ | Type schade | Periode |
|-------------------------------------|---|---------------------------------|-------------------------|
| Aardappelen | 7.048 | Vraat | Gehele jaar |
| Aardappelen ^a | | Vraat, vertrapping | Najaar, winter |
| Granen | 12.803 | Vraat, vertrapping, bevuilding | Gehele jaar |
| Grasland (overjarig) | 18.179 ^b | Vraat, vertrapping, bevuilding | Gehele jaar |
| Graszaad / Inzaai / Zoden | 118 ^c | Vraat, vertrapping, bevuilding | Gehele jaar |
| Koolsoorten | 194 ^d | Vraat | Voorjaar, zomer, herfst |
| Snij- en suikermaïs | 14.590 | Vraat (incidenteel vertrapping) | Kiemperiode |
| Peulvruchten | 1.594 | Vraat (incidenteel) | Voorjaar, zomer, herfst |
| Riet & Biezen ^e | Onbekend | Vraat | Gehele jaar |
| Suiker- & Voederbieten | 7661 & 82 | Vraat | Gehele jaar |
| Suiker- & Voederbieten ^a | | Vraat, vertrapping | Najaar, winter |
| Vollegrondsgroenten | 6.535 ^f | Vraat | Voorjaar, zomer, herfst |
| Winterwortelen | 952 ^g | Vraat | Winter |

^a Ganzen die vroeg trekken, ^b Blijvend en natuurlijk grasland, tijdelijk grasland is aanvullend 11.826 ha, ^c Alleen graszaden, ^d Chinese kool en sluitkolen, ^e Lokaal soms grote schade, ^f Overige groenten, uitgezonderd spinazie, sla, andijvie, spruitkool, bloemkool en broccoli, ^g Waspeen en winterpeen.

Tabel 7.8-4. Aantal gemelde en afgehandelde schades van de Kolgans in Limburg (Bron: Faunafonds BIJ12).

| Gewas | Maand | 2010 | 2011 | 2012 | 2013 | 2014 | 2015 | 2016 | 2017 | 2018 | 2019 |
|---------------------------|-------|-----------|-----------|-----------|-----------|-----------|----------|----------|----------|----------|-----------|
| Aardappel | okt | | | | | | | | | 1 | |
| Grasland, blijvend | jan | 15 | 5 | 5 | 25 | 1 | | | 1 | | |
| | feb | | 7 | 4 | 5 | | 1 | 1 | 1 | | 1 |
| | mrt | 6 | 1 | 1 | 5 | 3 | 2 | 3 | 3 | 3 | 4 |
| | apr | | | 1 | 1 | 3 | 1 | | | 1 | 3 |
| | mei | | 1 | | | | | | 1 | | 2 |
| | jun | | | | 1 | | | | | | |
| | jul | | | | 3 | 1 | | 1 | | | |
| | dec | | | | | 2 | | 1 | | | |
| Grasland, nieuw ingezaaid | jan | | 1 | | 1 | | | | | | |
| | feb | | | | | | | | | | 1 |
| | mrt | 1 | | | | | | | | | |
| | apr | | | | | 1 | | | | | |
| Graszaad | jul | | | | 1 | | | | | | |
| | dec | | 1 | | | | | | | | |
| Wintergraan | jan | 3 | 2 | 2 | | | | | 1 | | 2 |
| | feb | | 1 | | | 1 | | | 2 | | 1 |
| | mrt | 2 | 1 | | 2 | | 1 | | | | 1 |
| | apr | | | | 1 | | | | | | |
| | nov | 1 | 1 | | | | | | | | |
| | dec | | 2 | | 1 | | | 1 | | | |
| Kolgans totaal | | 28 | 23 | 13 | 46 | 12 | 5 | 7 | 9 | 5 | 15 |

Tabel 7.8-5. Getaxeerde schade (€) veroorzaakt door Kolgans per gewas in Limburg (Bron: Faunafonds BIJ12).^a

| Gewas | Maand | 2010 | 2011 | 2012 | 2013 | 2014 | 2015 | 2016 | 2017 | 2018 | 2019 |
|---------------------------|-------|---------------|---------------|---------------|---------------|--------------|--------------|--------------|--------------|--------------|---------------|
| Aardappel | okt | | | | | | | | | 987 | |
| Grasland, blijvend | jan | 3.319 | 0 | 3.418 | 21.147 | 4.782 | | | 28 | | |
| | feb | | 7.267 | 2.733 | 7.238 | | 863 | 548 | 1.145 | | 375 |
| | mrt | 2.358 | 334 | 1.679 | 3.983 | 581 | 4.153 | 2.089 | 3.245 | 4.190 | 7.848 |
| | apr | | | 1.246 | 1.732 | 857 | 476 | | | 169 | 2.976 |
| | mei | | 52 | | | | | | 2.415 | | 4.531 |
| | jun | | | | 218 | | | | | | |
| | jul | | | | 321 | 355 | | 72 | | | |
| | dec | | | | | 297 | | 46 | | | |
| Grasland, nieuw ingezaaid | jan | | 601 | | 278 | | | | | | |
| | feb | | | | | | | | | | 945 |
| | mrt | 2.843 | | | | | | | | | |
| | apr | | | | | 1.403 | | | | | |
| Graszaad | jul | | | | 256 | | | | | | |
| | dec | | 592 | | | | | | | | |
| Wintergraan | jan | 419 | 664 | 1.299 | | | | | 206 | | 828 |
| | feb | | 108 | | | 13 | | | 1.042 | | 3.587 |
| | mrt | 1.432 | 1.146 | | 1.050 | | 1.878 | | | | 171 |
| | apr | | | | 726 | | | | | | |
| | nov | 1.800 | 805 | | | | | | | | |
| | dec | | 803 | | 402 | | | 26 | | | |
| Kolgans totaal (€) | | 12.171 | 12.372 | 10.375 | 37.351 | 8.288 | 7.370 | 2.781 | 8.081 | 5.346 | 21.261 |

^a Blanco = geen taxaties uitgevoerd.

Tabel 7.8-6. Hoeveelheid beschadigd gras (kg droogstof) veroorzaakt door Kolganzen in Limburg (berekend met gegevens van het Faunafonds BIJ12).

| Gewas | Maand | 2010 | 2011 | 2012 | 2013 | 2014 | 2015 | 2016 | 2017 | 2018 | 2019 |
|--------------------------------------|-------|---------------|---------------|---------------|----------------|---------------|---------------|---------------|---------------|---------------|---------------|
| Grasland, blijvend | jan | 20.744 | 0 | 15.536 | 78.322 | 18.392 | | | 117 | | |
| | feb | | 27.950 | 12.423 | 26.807 | | 3.752 | 2.610 | 4.771 | | 1.500 |
| | mrt | 14.738 | 1.285 | 7.632 | 14.752 | 2.235 | 18.057 | 9.948 | 13.521 | 18.217 | 31.392 |
| | apr | | | 5.664 | 6.415 | 3.296 | 2.070 | | | 735 | 11.904 |
| | mei | | 260 | | | | | | 10.977 | | 16.012 |
| | jun | | | | 908 | | | | | | |
| | jul | | | | 1.338 | 1.614 | | 327 | | | |
| | dec | | | | | 1.291 | | 192 | | | |
| Grasland, nieuw ingezaaid | jan | | 2.312 | | 1.030 | | | | | | |
| | feb | | | | | | | | | | 3.780 |
| | mrt | 17.769 | | | | | | | | | |
| | apr | | | | | 5.396 | | | | | |
| Kolgans totaal (kg droogstof) | | 53.250 | 31.806 | 41.255 | 129.572 | 32.224 | 23.878 | 13.076 | 29.386 | 18.952 | 64.588 |

^a Geen altijd een gehanteerde droge stof prijs beschikbaar, waardoor de hoeveelheid beschadigd gras wordt onderschat.

De hoeveelheid beschadigd grasland door Kolganzen is berekend aan de hand van het getaxeerde bedrag en de gehanteerde droge stof prijs voor graslanden door het Faunafonds (Tabel 7.8-6). Hiermee is gecorrigeerd voor variatie in de prijs van een kilogram gras. Deze correctie is zichtbaar gemaakt in Figuur 7.8-9.

Figuur 7.8-9. Getaxeed schadebedrag veroorzaakt door Kolganzen aan blijvend en nieuw ingezaaid grasland (doorgetrokken lijn) en de bijbehorende hoeveelheid beschadigd gras (stippenlijn) (Bron: Faunafonds).

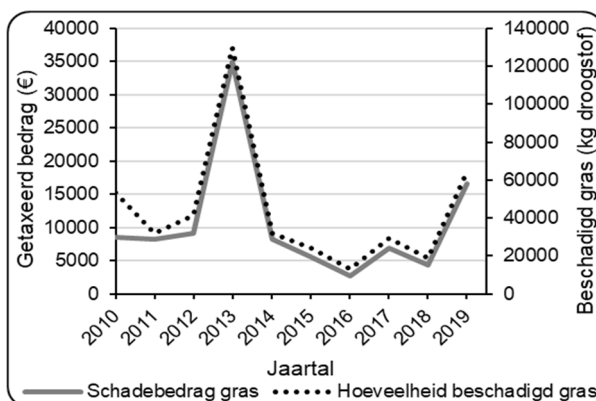

7.8.4.2. Risico voor luchtverkeersveiligheid

De afgelopen jaren wordt een toename van vogels op en rond de luchthaven Maastricht Aachen Airport (MAA) waargenomen. Vogels vormen een risico voor de vliegveiligheid, afhankelijk van het lichaamsgewicht en het al dan niet vliegen in groepen of zwermen. Ganzen zitten in de hoogste risicoklasse. Ganzen kunnen op 25-50 meter hoogte de start- en landingsbaan kruisen: meestal van west naar oost in de ochtend en van oost naar west in de avond.⁵¹ Vliegtuigen die net zijn opgestegen of bijna zijn geland kunnen niet altijd meer uitwijken voor ganzen die op zeer lage hoogte vliegen. Zowel de toename van het vliegverkeer als de toename van risicosoorten als ganzen, dragen bij aan de toename van het risico op aanvaringen.⁵²

In Zuid-Limburg werden de afgelopen jaren in de regio van de luchthaven MAA af en toe Kolganzen waargenomen. In de winter van 2018-2019 passeerden tijdens een monitoringsonderzoek meerdere keren enkele Kolganzen tot zwermen van honderden Kolganzen de landingsbaan.⁵¹

7.8.4.3. Effecten op natuur

Ganzenuitwerpselen bevatten de stoffen fosfor en stikstof, waardoor grote groepen ganzen de voedselrijkdom in een natuurgebied kunnen verhogen (eutrofiëring).⁵³ Uiteindelijk kunnen ganzen zo de zorgvuldig gecreëerde balans in voedselarme vennen verstoren en jarenlange inspanningen teniet doen om vennen voedselarm te krijgen en specifieke flora en fauna te herstellen.⁵⁵ Eutrofiëring door ganzen treedt vooral lokaal op in gebieden waar ze broeden, rusten of ruïen nadat ze in een ander gebied hebben gefoerageerd.⁵²

7.8.4.4. Risico's voor de volksgezondheid

Wilde vogelpopulaties vormen een natuurlijk reservoir van ziekteverwekkers voor andere dieren en mensen, zoals bacteriën, virussen, parasieten en schimmels. Mensen kunnen direct (via uitwerpselen) of indirect (bijvoorbeeld via vervuiling van zwemwater) met deze ziekteverwekkers in aanraking komen. Mensen lopen dus een hoger risico op besmetting op locaties waar ze in nauw contact kunnen komen met uitwerpselen van de vogels, zoals recreatiegebieden, stadsparken, golfcomplexen en zwemwater.

In het algemeen kunnen watervogels oppervlaktewater besmetten met parasieten als *Cryptosporidium* en *Giardia* en verspreider zijn (met een zoetwaterslak als tussengastheer) van een worm die zwemmerseczeem veroorzaakt (*Trichobilharzia* sp.).⁵²

7.8.4.5. Conclusie

De Kolgans brengt in Limburg schade toe aan gewassen door vraat en mogelijk door vertrapping en vervuiling. Gezien de huidige geschatte populatieomvang en de eerste waarnemingen van broedvogels is de verwachting dat in de toekomst belangrijke schade in de provincie kan blijven optreden aan diverse landbouwgewassen. De soort draagt mogelijk bij aan een verhoogd risico voor de luchtverkeersveiligheid en eutrofiëring van voedselarme vennen. Ganzen kunnen ook ziekteverwekkers verspreiden waardoor mensen diarree, voedselvergiftiging of zwemmerseczeem kunnen oplopen.

7.8.5. Gevoerd beheer afgelopen periode

7.8.5.1. Gevoerd beheer

In de afgelopen beheerperiode was één ontheffing inzetbaar voor het doden en bemachtigen van Kolganzen ter ondersteuning van verjaging van ganzen en ter voorkoming van schade aan kwetsbare gewassen bij ontbreken van andere bevredigende oplossingen: de beperkte ontheffing Kolgans. Dit was onder andere gebonden aan een schadeperceel, plaatsing van werende middelen en een maximum aantal te doden dieren per invallende of foeragerende groep. De ontheffing was jaarlijks geldig van 1 november t/m 14 mei.

7.8.5.2. Resultaten

Het aantal doorgeschreven machtigingen van de ontheffing voor Kolganzen is weergegeven in Tabel 7.8-7. Het totaal aantal geschoten Kolganzen in Limburg nam af na 2015 (Figuur 7.8-10). Het meeste afschot vond plaats in de Maasplassenregio (Tabel 7.8-8, Figuur 7.8-11 en Figuur 7.8-12).

Tabel 7.8-7. Overzicht aantal doorgeschreven machtigingen voor Kolganzen in Limburg (Bron: FBE Limburg).

| Aantal doorgeschreven machtigingen Kolgans | 2015 | 2016 | 2017 | 2018 | 2019 |
|--|------|------|------|------|------|
| Kolgans beperkte ontheffing ^a | 9 | 12 | 14 | 9 | 16 |

^a Aantal perceelsgebonden doorschrijvingen aan jachtakehouders.

Tabel 7.8-8. Overzicht aantal gedode Kolganzen in Limburg (Bron: FBE Limburg).

| Regio | 2015 | 2016 | 2017 | 2018 | 2019 |
|--------------------|------------|------------|------------|-----------|-----------|
| Maasplassen | 278 | 119 | 105 | 59 | 75 |
| Buiten Maasplassen | 15 | 0 | 15 | 2 | 5 |
| Totaal | 293 | 119 | 120 | 61 | 80 |

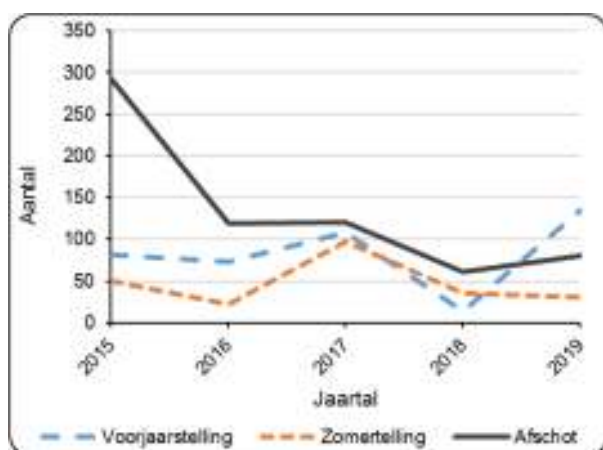

Figuur 7.8-10. Het totaal aantal Kolganzen dat Limburg-breed is geteld in het voorjaar (april) en de zomer (juli) en jaarlijks in Limburg is gedood door afschot (Bron: FBE Limburg).



Figuur 7.8-11. Afschotlocaties Kolganzen in Limburg 1 jan 2015 – 1 nov 2019 (Bron: FBE Limburg).

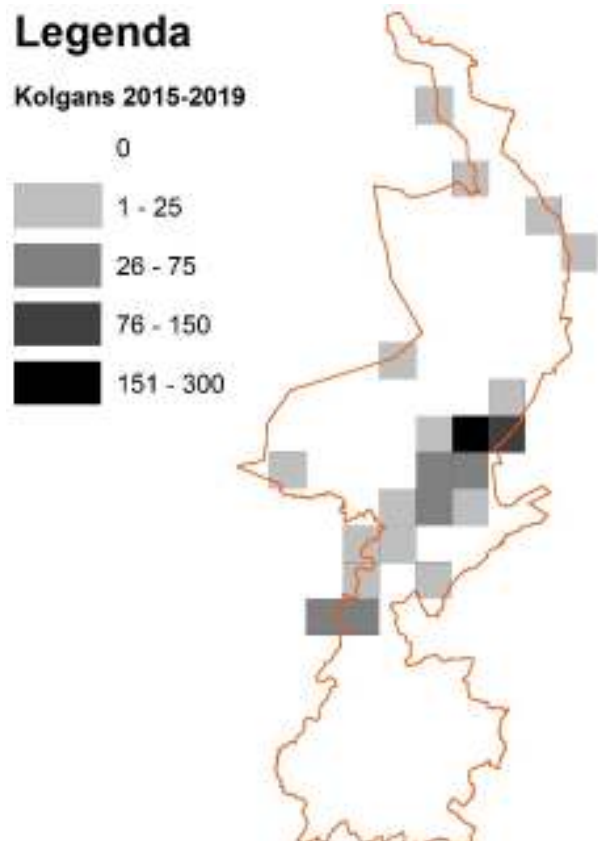

Figuur 7.8-12. Uurhokken met cumulatief aantal gedode Kolganzen op grond van een ontheffing tussen 2015 - 2019 in Limburg (Bron: FBE Limburg).

7.8.5.3. Evaluatie

Op dit moment is er geen compleet beeld van de preventieve en schadebeperkende maatregelen die de afgelopen faunabeheerplanperiode zijn genomen in de provincie Limburg. Bijvoorbeeld alle gevallen waarbij preventieve middelen an sich voldoende resultaat boekten, zijn niet bij de FBE Limburg gemeld. De afgelopen faunabeheerplanperiode zijn echter wel degelijk diverse preventieve middelen toegepast. Hiervan is de effectiviteit deels af te leiden uit het wel of niet aanvragen van een beschikbare ontheffing en/of een schadetegemoetkoming bij het Faunafonds van BIJ12. Uit de aanvraag van een ontheffing voor de inzet van zwaardere beheermaatregelen blijkt dat preventieve middelen niet afdoende waren of in redelijkheid konden worden verlangd. Verder is in bepaalde gevallen bij een aanvraag van een schadetegemoetkoming het verplicht om een ontheffing te hebben aangevraagd. Indien de inzet van preventieve middelen verplicht was vanuit de ontheffingvoorschriften, is de inzet daarvan ook in het veld gecontroleerd op aanwezigheid.

Duidelijk is dat alleen de inzet van huidige preventieve middelen niet altijd voldoende effectief was, aangezien in veel gevallen nog steeds schade optrad of dreigde ondanks de (verplichte) inzet van diverse preventieve middelen. Een landelijk onderzoek naar de effectiviteit van diverse preventieve en beheermiddelen voor diverse diersoorten zal mogelijk meer inzichten geven.

7.8.6. Overzicht toepasbare beheermaatregelen

In deze paragraaf wordt aandacht besteed aan mogelijke maatregelen gericht op de preventie van schade door Kolganzen, maar ook aan mogelijke maatregelen gekoppeld aan populatiebeheer dan wel het vangen en/of doden van Kolganzen. Deze informatie is gebaseerd op gevoerd beheer in Limburg en andere gebieden in Nederland en op gegevens uit de literatuur.

7.8.6.1. Preventieve maatregelen

Het doel van preventieve maatregelen is om te voorkomen dat een soort schade veroorzaakt. De Faunaschade Preventie Kit van BIJ12 beschrijft meerdere niet-dodelijke preventieve maatregelen om ganzen te weren of te verjagen: visuele en akoestische middelen, afscherming, teelttechnische maatregelen, afwerende geur- en smaakmiddelen en verjaging door honden of roofvogels.

Deze maatregelen zijn hier kort genoemd.⁴⁹ In aanvulling daarop is ingegaan op barrières in natuurgebieden. Gewenning aan preventieve middelen wordt zoveel mogelijk voorkomen door afwisseling van verschillende middelen en/of door een combinatie met afschot.⁴⁹

Diverse preventieve maatregelen zijn in de afgelopen faunabeheerplanperiode in de provincie Limburg genomen voor de Kolgans. Ondanks deze maatregelen trad er toch nog belangrijke schade op.

Afscherming

Over een perceel kunnen koorden worden gespannen die een zingend geluid geven bij wind en een schrikreactie oproepen bij aanraking door ganzen.⁴⁹

Afweerstoffen

Een negatieve conditionering van ganzen voor bepaalde gewassen is mogelijk door het aanbrengen van smaakmiddelen met een bittere of afstotende smaak.⁴⁹

Akoestische middelen

Een knalapparaat, vogelafweerpistool, schriklint en –koord zijn in Nederland inzetbaar om ganzen te verjagen door middel van geluid.⁴⁹

Barrières

Een afrastering van grof gaas (ongeveer één meter hoog) kan ganzenvraat aan vegetatie voorkomen. Bij natuurontwikkeling wordt deze maatregel soms geadviseerd, zoals bij het aanplanten van Riet.⁵⁷ Afrastering kan ook worden ingezet voor populatiebeheer door het scheiden van het broed- en foerageergebied van ganzen (zie Habitataanpassing in §7.8.6.3).⁵²

Teelttechnische maatregelen

Verschiedende opties zijn aangedragen om met aanpassingen in het landgebruik schade te voorkomen: percelen gelijktijdig inzaaien, het gebruik van zaadmengsels met minder aantrekkelijke plantensoorten en wachten met zaaien van het volgend gewas tot de resten van het vorige gewas weg zijn.⁴⁹ In de buurt van luchthavens worden oogstresten van graan op het land ondergewerkt, zodat 60% minder voedsel te halen is voor ganzen.⁵⁸

Verjaging door honden of roofvogels

Verjaging met honden of roofvogels als Haviken, Slechtvalken of Woestijnbuizerds baseert zich op het principe dat ganzen vluchten voor predatoren.⁴⁹ Verjaging met honden kan worden ingezet wanneer geen vee aanwezig is en weinig barrières als (water)wegen aanwezig zijn.⁵⁹ De methode kan lokaal worden ingezet om ganzen weg te jagen bij kapitaalintensieve teelten. Als een op zichzelf staande methode is het minder geschikt op grote percelen, omdat dan niet het hele gebied te bereiken is met de hond.⁶⁰

Visuele middelen

Vogelverschrikkers, vlaggen en linten, nagebootste roofvogels en flitsmolens zijn visuele verjagingsmiddelen voor ganzen.⁴⁹ Een laser roept ook een mijdingsrespons op en kan handgestuurd zijn of middels een vast apparaat een perceel continu of met intervallen beschijnen. Bij het gebruik van een laser moet rekening worden gehouden met de aanwezigheid van andere vogelsoorten, omdat zij ook vluchten voor dit licht.⁶¹

7.8.6.2. Maatregelen voor vangen en/of doden

Afschot

Het doden van Kolgans is mogelijk door middel van afschot.^{49, 52} In Nederland worden Kolgans met het geweer verjaagd en gedood in het kader van schadebeperking. In de Verenigde Staten werd afschot van ganzen gezien als een zeer selectieve en effectieve methode om de vogels te verwijderen van een luchthaven.⁶² Afschot kan in combinatie met preventieve maatregelen worden gebruikt om schade aan gewassen te voorkomen of beperken.

Vangen

Individuele Kolgans kunnen levend worden gevangen met een vangnet of mogelijk een vangkooi of kastval. Een vangkraal kan groepen ganzen bemachtigen.⁶² Ganzen die niet kunnen vliegen (ruiende en jonge dieren) worden bijeen gedreven in een vangkraal die bestaat uit een plastic of katoenen net dat is vastgemaakt met palen in de grond.

Het net wordt in een cirkel geplaatst waarbij één opening dient als fuik voor de ganzen. Als alle ganzen naar binnen zijn gedreven wordt de opening gesloten. Het vangen van volwassen ganzen tijdens de rui heeft als voordeel dat er zeer gericht dieren kunnen worden verwijderd.⁵² De methode is op veel locaties inzetbaar, maar is alleen efficiënt tijdens de ruiperiode aan het begin van de zomer. Daarnaast moet worden opgelet dat jongere ganzen niet worden vertrappeld in de vangkraal.⁶²

Een methode om groepen gevangen ganzen te doden is door middel van koolstofdioxide (CO₂) waarbij de concentratie als een tweefasen-methode wordt toegepast: eerst een lage dosis CO₂ met zuurstof, dan een dodelijke concentratie CO₂.^{52, 57, 63} Deze methode wordt bij voorkeur ter plaatse in mobiele apparatuur uitgevoerd, omdat transport aanvullend stress geeft.⁶³

Naar verwachting zal het gebruik van een gas-, lucht- of veerdrukwapen voor het doden van gevangen ganzen minder stress veroorzaken dan het gebruik van een geweer op korte afstand. Het verplaatsen van gevangen ganzen naar een andere locatie om ze daar weer los te laten, is een verplaatsing van het probleem. Je hebt ruimte nodig en een deel van de broedende ganzen kan in het volgende (broed)seizoen weer terugkeren op dezelfde plaats.³⁹

7.8.6.3. Overige beheermaatregelen

In dit onderdeel zijn maatregelen voor het beheren van een populatie Kolganzen beschreven, namelijk de afname van de populatiegroei door het voorkomen van voortplanting of dat eieren uitkomen en door habitataanpassing.

Anticonceptie

Experimenten toonden aan dat de voortplanting van ganzen kan worden beperkt door toediening van een anticonceptiemiddel (nicarbazine) via het voer. Het voordeel is dat niet naar nesten hoeft te worden gezocht. De precieze dosis is echter moeilijk te controleren en andere soorten eten mogelijk van het voer. De maatregel is daardoor alleen potentieel geschikt voor lokaal populatiebeheer waar voeren voldoende effectief is, zoals in stadsparken.⁵²

Nesten onklaar maken

Het schudden, doorprikken of insmeren van eieren met een middel dat geen zuurstof doorlaat en onschadelijk is voor het milieu, hebben als doel dat de eieren van ganzen niet uitkomen. Het voordeel is dat de eieren in het nest blijven liggen en de broedende gans geen nieuw legsel krijgt, maar de maatregelen dienen zorgvuldig te worden toegepast om daadwerkelijk uitkomen van de eieren te voorkomen. Het rapen of vertrappen van eieren is minder arbeidsintensief, maar kan niet voorkomen dat de gans opnieuw eieren legt en kan weerstand oproepen wanneer embryo's relatief groot zijn.⁵² In het algemeen is het zoeken naar nesten arbeidsintensief en kan het verstorend werken op andere vogels. Daarnaast neemt de populatieomvang alleen af als minder jonge ganzen overleven dan volwassen ganzen sterven. Bij grote populaties wordt pas een effect gezien als 14 jaar lang (bij 95% overleving) meer dan 90% van de nesten onklaar wordt gemaakt.^{39, 52} Het onklaar maken van eieren of nesten kan wel de omvang van een kleine populatie omlaag brengen. Daarvoor is herhaalde intensieve actie van enkele jaren nodig en goede toegankelijkheid tot het gebied om de nesten te vinden.^{52, 57} Overzichtelijke terreinen zijn bijvoorbeeld relatief kale eilanden en oeverranden en binnen de bebouwde kom.

Habitataanpassing

Om schade door Kolganzen te beperken kan het broed- en opgroeihabitat zo permanent mogelijk ongeschikt worden gemaakt door middel van beheer of een andere inrichting van het gebied. Het vergt veel maatwerk en bestaat bijvoorbeeld uit een aanpassing van het peilbeheer, vershraling of verruiging van opgroeigebieden of het ontoegankelijk maken van gebieden met barrières zodat de jongen geschikt voedsel niet kunnen bereiken. Bij habitatbeheer moet rekening worden gehouden met de natuurdoelstelling van het gebied en de mate van onderhoud die het vergt (bijvoorbeeld aan afrasteringen).⁵²

In combinatie met aanpassing van het habitat is consequent verjagen van de ganzen bij kwetsbare gewassen en het aanbod van foerageergebieden voorgesteld. Een evaluatie van de effectiviteit van dergelijke foerageergebieden in Nederland toonde aan dat evenveel gansdagen binnen de opvanggebieden werden besteed voor als na de implementatie.^{52, 64}

7.8.6.4. Conclusie

Schade aan gewassen kan (gedeeltelijk) worden voorkomen door het gebruik van een combinatie aan preventieve maatregelen, eventueel aangevuld met afschot. Het bemachtigen en doden van Kolganzen is mogelijk door middel van afschot en levend vangen in een vangkraal met vervolgens doding door middel van CO₂ met de tweefasen-methode of een gas-, veer- of luchtdrukwapen. In overzichtelijke terreinen met een kleine populatie ganzen kan het onklaar maken van eieren en nesten bijdragen aan een afname van de populatieomvang. Anticonceptie van ganzen via het voer valt moeilijk te controleren. Habitataanpassing draagt mogelijk op de lange termijn bij aan beperking van schade aan vegetatie maar een aanpassing moet wel binnen de natuurdoelstelling van het gebied vallen.

7.8.7. Voorgesteld beheer in Limburg

De huidige paragraaf beschrijft het voorgestelde beheer voor de Kolgans in Limburg. Daarbij is ingegaan op de doelstelling, gewenste stand, voorgestelde maatregelen, aan te vragen middelen en methoden, beheergebied en -periode, de monitoring en uitvoeringsmethodiek.

7.8.7.1. Doelstelling

De Kolgans is een beschermde diersoort onder de Wet natuurbescherming. In de winter zijn trekganzen van deze soort in Limburg aanwezig. Een klein deel van deze populatie keert in de zomer niet terug naar zijn oorspronkelijke broedgebied, maar blijft in Limburg aanwezig. Enkele broedvogels zijn recent waargenomen. Het is ongewenst dat de Kolgans een standvogel wordt in Limburg.

De Kolgans veroorzaakt schade aan wettelijke belangen. De doelstelling is het voorkomen en beperken van schade die wordt veroorzaakt door Kolganzen door middel van maatregelen die zijn gericht op preventie, verjaging en populatiereductie. Uitgangspunten zijn daarbij het in stand houden van een duurzame populatie, het bieden van meer rust aan trekganzen in de winter en een eenvoudiger beheer met meer duidelijkheid voor uitvoerders.

7.8.7.2. Gewenste stand & gunstige staat van instandhouding

Het is ongewenst dat een populatie Kolganzen als standgans in Limburg vestigt. De gewenste te borgen stand van Kolganzen in de **zomerperiode** (15 maart t/m 31 oktober) is daarom nul.

In de **winterperiode** (1 november t/m 14 maart) is geen gewenste stand van toepassing, omdat naast standganzen ook trekganzen aanwezig zijn en dit een rustperiode is.

Het te verwachten aantal gedode Kolganzen in Limburg met de ruime ontheffing vormt geen bedreiging van de gunstige staat van instandhouding van de soort, vanwege het totaal aantal Kolganzen dat in de winter en zomer aanwezig is in Nederland.

7.8.7.3. Voorgestelde maatregelen

De inzet van preventieve maatregelen kan voorkomen dat dieren schade veroorzaken. Hierdoor hoeven tevens minder dieren te worden gedood, wat in lijn is met de wettelijke zorgplicht die men heeft voor in het wild levende dieren (art. 1.11 Wnb) en het Collegeprogramma 2019-2023 van de provincie. Voorbeelden van preventieve maatregelen zijn werende en niet-dodende middelen als verjagings-, afschermings- of teelttechnische maatregelen zoals genoemd in de 'Faunaschade Preventie Kit Ganzen' of bijvoorbeeld een laser of plaatsen van een afrastering. Indien nieuwe preventieve methodes ter beschikking komen, kunnen ook deze worden ingezet.

Indien preventie niet afdoende is, of de inzet van deze middelen in billijkheid en redelijkheid niet van de grondgebruiker kan worden verlangd, is het inzetten van zwaardere middelen aan de orde. Voor sommige middelen en methoden is een ontheffing nodig. Daarnaast zal het ook mogelijk moeten kunnen zijn om ganzen te vangen en eventueel te doden met CO₂ (tweetraps-methode) of gas-, lucht- of veerdrukwapens met voldoende trefenergie als lokaal maatwerk op locaties waar afschot met het geweer niet voldoende mogelijk is en er wel concentraties Kolganzen zitten. In overzichtelijke terreinen met een kleine populatie ganzen, zou het onklaar maken van eieren en nesten inzetbaar moeten zijn.

Ruime ontheffing voor populatiereductie

In de zomerperiode wordt gestreefd om de populatie van aanwezige Kolganzen tot een gewenste stand te reduceren middels een ruime ontheffing. De ruime ontheffing is niet gekoppeld aan een schade-perceel, plaatsing van werende middelen is niet verplicht en het aantal te doden ganzen is niet beperkt per actie.

Voor informatie over de in het kader van de Eén-Loket-Functie Faunaontheffingen aan te vragen ontheffingen voor deze soort, zie Hoofdstuk 4.3.8 t/m 4.3.10.

7.8.7.4. Verwachte effectiviteit

Afschot ondersteunend aan verjaging kan effectief zijn gezien het lerend vermogen van ganzen.⁶⁵ Verlaging van de stand zal deels voor minder schade zorgen aan landbouwgewassen.⁶⁶

7.8.7.5. Aan te vragen middelen en methoden

De provincie wordt gevraagd de inzet van de volgende middelen en methoden wettelijk mogelijk te maken voor de Kolgans:

Ruime ontheffing

- Een hagel- en kogelgeweer, al dan niet voorzien van een geluiddemper, digitale richtkijker ('dual purpose' kijker die kan worden veranderd van dag- naar nachtkijker) en/of laserpointer, inzetbaar jaarrond en van één uur voor zonsopgang tot één uur na zonsondergang (basisontheffing);
- Een hagel- en kogelgeweer, al dan niet voorzien van een geluiddemper, laserpointer, kunstmatige lichtbron, digitale richtkijker ('dual purpose' kijker die kan worden veranderd van dag- naar nachtkijker) en/of nachtzichtapparatuur (o.a. infrarood, warmtebeeld of restlicht), inzetbaar jaarrond gedurende het gehele etmaal, maar alleen op aanvraag met een goede onderbouwing voor afschot buiten de daglichtperiode in maatwerk gevallen (maatwerkontheffing);
- Jachtvogels (Haviken, Slechtvalken en Woestijnbuizerds);
- Honden, niet zijnde lange honden;
- De inzet van lokmiddelen: imitatielokvogel, lokfluit en elektronisch versterkte lokgeluiden.

In principe worden alle middelen en methoden gevraagd inzetbaar te zijn gedurende het gehele jaar, alle dagen van de week en 24 uur per dag, tenzij anders is vermeld.

In aanvulling op de middelen genoemd voor de ruime ontheffing wordt in het kader van de escalatieladder voor maatwerk in specifieke gevallen ook het mogelijk maken van **extra middelen** gevraagd:

- Nest- en eibehandeling;
- Vanginrichtingen zoals vangkooien en vangkralen buiten gebouwen;
- Middelen voor het doden van dieren na vangst in een vanginrichting: een ga dodelijke injectie door een dierenarts en een gas-, lucht- of veerdrukwapen met voldoende trefenergie voor het doden van dieren op korte afstand middels hersenschot (indien mogelijk in relatie tot de grootte van het dier), al dan niet voorzien van een geluiddemper, inzetbaar jaarrond gedurende het gehele etmaal binnen en buiten de bebouwde kom en afwijkend van de eisen van een bejaagbaar veld, het bezit van een jachtakte en de voorschriften ten aanzien van munitie;
- Het doden van gevangen (ruiende) ganzen met CO₂ met de tweefasen-methode.

Formeel is CO₂ een toegestaan wettelijk middel om vogels te doden. Het is in dit faunabeheerplan opgenomen om in te kunnen zetten als maatwerkmethode en is dus niet standaard en overall toepasbaar.

Middelen die geen ontheffing behoeven zijn middelen die op zich niet tot bemachtigen en/of doden worden beschouwd als imitatielokvogels, lokfluiten, hutjes, camouflagemiddelen en kunstmatige verhogingen die worden gebruikt in relatie tot de veiligheid (alle vormen van verplaatsbare of vaste hoogzitten of camouflagehutten). Zekerheidshalve wordt voor enkele van deze middelen ook ontheffing gevraagd, omdat in het verleden hierover discussie is geweest.

Een op naam gesteld draagverlof van de politie (WM-verlof) is nodig voor het gebruik van een gas-, lucht- of veerdrukwapen in de openbare ruimte. Voor het gebruik dient de uitvoerder gerechtigd te zijn om ter plekke het wapen voorhanden te mogen hebben. Voor het gebruik van een demper dient aanvullend toestemming te zijn verkregen van het Ministerie van Justitie, behalve voor dempers van gas-, lucht- of veerdrukwapens die niet op andersoortige wapens te monteren zijn.

De FBE Limburg stelt de ontheffingverlener voor om ten aanzien van verjagende & alternatieve werende middelen een clausule op te nemen in de ontheffing op voorhand, zodat ontheffingvoorschriften op grond van voortschrijdend inzicht aangepast kunnen worden lopende de geldigheidsduur van de ontheffing (bijvoorbeeld veranderingen in eisen ten aanzien van verjagende middelen).

7.8.7.6. Beheergebied en -periode

De **ruime ontheffing** voor populatiereductie van de Kolgans geldt voor heel Limburg in de zomerperiode: 15 maart t/m 31 oktober.

7.8.7.7. Meldingssysteem

De resultaten van uitgevoerde maatregelen met alle beschikbare ontheffingen moeten worden geregistreerd. De FBE Limburg stelt aan uitvoerders een meldingssysteem voor (digitale) rapportage ter beschikking.

7.8.7.8. Monitoring

Monitoring is een middel om de minimale populatieomvang en –verspreiding van de Kolgans te inventariseren en het gevoerde beheer te evalueren. Monitoringsgegevens van Kolganzen worden centraal verzameld door de FBE Limburg. Dit zijn:

- Waarnemingen uit jaarlijkse voorjaars- en midzomertellingen (in principe 1^e zaterdag april en 3^e zaterdag juli) van de FBE Limburg;
- Waarnemingen uit tellingen van Sovon Vogelonderzoek Nederland, het Netwerk Ecologische Monitoring en de provincie;
- Waarnemingen uit bronnen als waarneming.nl en de Nationale Databank Flora en Fauna;
- Uitgevoerde maatregelen zoals gemeld bij de FBE Limburg.

7.8.7.9. Identificatie en onderzoek

Het Rijksinstituut voor Volksgezondheid en Milieu, het Dutch Wildlife Health Centre of andere instituten kunnen gedode Kolganzen of weefsel daarvan opvragen voor onderzoek. In de provinciale toestemming zal als voorschrift moeten worden opgenomen dat hier verplicht aan dient te worden meegewerkt.

7.8.7.10. Uitvoeringsmethodiek

- De provincie verleent opdracht, ontheffing of vrijstelling van gevraagde middelen en methoden;
- De houder van de opdracht of ontheffing op voorhand is de FBE Limburg;
- De FBE Limburg schrijft eventueel machtigingen (toestemming ontheffinggebruik) door aan uitvoerders;
- De uitvoerders voeren beheer uit met beschikbare middelen en methoden die geen ontheffing behoeven of waarvoor toestemming is verleend;
- De uitvoering van de beheermaatregelen wordt deels gecoördineerd door de FBE Limburg, welke uitvoerders adviseert bij de uitvoering;
- De uitvoerders melden gebruik van de opdracht, ontheffing en/of vrijstelling bij de FBE Limburg die een meldingssysteem voor verslaglegging van gegevens en beheermaatregelen ter beschikking stelt;
- De FBE Limburg is verantwoordelijk voor het centraal verzamelen en publiceren van de aangeleverde resultaten aan Gedeputeerde Staten van de provincie.

7.8.7.11. Beheer in Natura 2000-gebieden

Beheer van de Kolgans binnen Natura 2000-gebieden is wettelijk mogelijk, mits het niet in strijd is met de instandhoudingsdoelstellingen van het gebied. In de beheerplannen zal het beheer in beginsel (mits juridisch mogelijk) worden aangemerkt als “Bestaand Gebruik”, en derhalve in de regel niet vergunningplichtig zijn voor de Wet natuurbescherming. Daar waar beheer van de Kolgans in strijd is met de instandhoudingsdoelstellingen van het betreffende gebied, zal dit in het beheerplan van het gebied moeten worden geregeld.

7.8.8. Referenties

31. Centraal Bureau voor de Statistiek (2018) Landbouw; gewassen, dieren en grondgebruik naar regio. Geraadpleegd op 28 mei 2019 van <https://statline.cbs.nl/Statweb/publication/?DM=SLNL&PA=80780NED&D1=2,6,23-24,32-43,47-51,59,64-65,79,86-88,155-156,167,170,180,194,205-206,210-211,214-227,232-236,295-296,317,440-448&D2=16&D3=1&HDR=G2,G1&STB=T&VW=T>.
39. Van der Jeugd, H.P., Voslamber, B., Van Turnhout, C., Sierdsema, H., Feige, N., Nienhuis, J. & Koffijberg, K. (2006) Overzomerende ganzen in Nederland: grenzen aan de groei? SOVON-onderzoeksrapport 2006/02. Sovon Vogelonderzoek Nederland, Beek-Ubbergen. p. 140.

47. Boele, A., van Bruggen, J., Hustings, F., Koffijberg, K., Vergeer, J.W. & van der Meij, T. (2019) Broedvogels in Nederland in 2017. SOVON-rapport 2019/04. Sovon Vogelonderzoek Nederland. p. 146.
48. Gedeputeerde Staten van Limburg (2019) Vernieuwend Verbinden - Collegeprogramma 2019-2023. Maastricht. p. 72.
49. BIJ12 (2016) Faunaschade Preventie Kit - Module ganzen. p. 14.
50. Terwan, P. (2006) Gevolgen van begrazing door overzomerende ganzen in de Vechtstreek - Resultaten van onderzoek op een melkveebedrijf. Paul Terwan onderzoek & advies. p. 33.
51. Bonder, M. (2019) Ganzenonderzoek Vliegveld Maastricht Aachen Airport. P156. Ecoplanning, Maastricht. p. 30.
52. Sovon Vogelonderzoek Nederland (2011) Risicoanalyse van geïntroduceerde ganzensoorten in Nederland. SOVON-informatierapport 2010-6. Sovon Vogelonderzoek Nederland, Nijmegen, Nederland. p. 92.
53. Buij, R., Melman, T.C.P., Loonen, M.J.J.E. & Fox, A.D. (2017) Balancing ecosystem function, services and disservices resulting from expanding goose populations. *Ambio*, 46: S301-S318.
55. Brouwer, E. & Van den Broek, T. (2010) Ganzen brengen landbouw naar het ven. *De Levende Natuur*, 111 (1): 60-62.
57. De Fouw, J. & Van der Hut, R.M.G. (2017) Effecten van ganzen in Friese Natuurgebieden. A&W-rapport 2335. Altenburg & Wymenga Ecologisch Onderzoek, Feanwâlden. p. 53.
58. Rijk, P.J., Jager, J. & Van Duijvendijk, K. (2017) Veilig stijgen en landen op Schiphol; Actualisatie vergoedingsregeling graanteelt om ganzen te weren. Rapport 2017-006. Wageningen University & Research, Wageningen. p. 54.
59. Kleijn, D., Jansman, H.A.H., Oord, J.G. & Ebbing, B. (2009) Evaluatie Opvangbeleid 2005-2008 overwinterende ganzen en smienten - Deelrapport 9. Effectiviteit verjaagmethoden in foerageergebieden met speciale aandacht over verjaging met ondersteunend afschot. Alterra-rapport 1792. Alterra & Oord Faunatechniek, Wageningen. p. 68.
60. Oord, J.G. (2011) Pilot verjaging ganzen met border collies. Oord Faunatechniek. p. 62.
61. Latour, J.B. & Stahl, J. (2018) Praktijkproef inzet lasers voor beperking ganzenschade. A&W-rapport 2388. Altenburg & Wymenga Ecologisch Onderzoek & Sovon Vogelonderzoek Nederland, Feanwâlden & Nijmegen. p. 83.
62. Smith, A.E., Craven, S.R. & Curtis, P.D. (1999) Managing Canada geese in urban environments. Jack Berryman Institute Publication 16. Cornell Cooperative Extension, University of Wisconsin, Jack H. Berryman Institute & The Wildlife Society, Ithaca, New York, USA. p. 44.
63. Raad voor Dierenaangelegenheden (2012) Richtsnoer Ganzendoden. Den Haag. p. 26.
64. Koffijberg, K., Schekkerman, H., Van der Jeugd, H., Hornman, M. & Van Winden, E. (2017) Responses of wintering geese to the designation of goose foraging areas in The Netherlands. *Ambio*, 46 (2): S241-S250.
65. Lensink, R., Strucker, R.C.W. & Beuker, D. (2014) Effectiviteit verschillende regiems van verjaging en afschot in relatie tot schade aan akkerbouwgewassen in de Hoekse Waard 2012-2013. 14-022. Bureau Waardenburg bv, Culemborg. p. 38.
66. Buij, R. & Koffijberg, K. (2019) Ganzen en ganzenschade in Nederland - Overzicht van kennis en kennishiaten voor effectief beleid. Rapport 2965. Wageningen Environmental Research, Wageningen. p. 70.
71. Sovon Vogelonderzoek Nederland (2019) Kolgans. Geraadpleegd op 7 november 2019 van <https://www.sovon.nl/nl/soort/1590>.

7.9. Wilde eend (*Anas platyrhynchos*)

7.9.1. Soortbeschrijving

De Wilde eend is een algemene watervogel in Nederland, die vrijwel overal voorkomt waar water is, zoals bij moerassen, meren en vijvers in parken. Verder behoren akkers en graslanden tot het leefgebied. Het dieet bestaat uit plantaardig (zaden, gras, valgraan, eendenkroos, stengels en bladeren van waterplanten) en dierlijk voedsel (insecten, slakken, kreeften, muggenlarven). Jonge eenden eten vooral aquatische ongewervelden. Buiten de broedperiode is het voedsel vooral plantaardig.⁷²



In de broedperiode nestelen Wilde eenden in uiteenlopende habitats, maar doorgaans op korte afstand van water, met een voorkeur voor ondiep en stilstaand zoet water met enige oeverbegroeiing. De nesten worden vooral op de grond gemaakt, maar soms ook in boomholtes. De broedperiode loopt van de tweede helft in februari tot in september in Nederland. Gemiddeld worden 7-11 eieren gelegd die na ongeveer een maand broeden uitkomen. De jongen zijn na ongeveer acht weken vliegvlug. De ruiperiode vindt plaats vanaf half mei tot in de zomer.⁷²

7.9.2. Verspreiding en populatieontwikkeling

7.9.2.1. Nederland

Wilde eenden zijn jaarrond aanwezig in Nederland, waarvan de populatie in de winter wordt aangevuld met trekvogels uit Noord- en Oost-Europa. De hoogste dichtheden komen voor in de veenweidegebieden en laagveenmoerassen van Laag-Nederland, gevolgd door moeras- en landbouwgebieden op kleibodems (Figuur 7.9-1 en Figuur 7.9-2).⁷³ De dichtheden zijn lager in de duinen en Hoog-Nederland. Daar is de soort vooral te vinden in natte duinvalleien, beekdalen en heide- en hoogveengebieden. In de nazomer, herfst en winter verblijven veel Wilde eenden in het Deltagebied en Noord-Nederland.⁷²



© Sovon Vogelonderzoek Nederland

Figuur 7.9-1. Dichtheid broedende Wilde eend in Nederland.



© Sovon Vogelonderzoek Nederland

Figuur 7.9-2. Verspreiding niet-broedende Wilde eend in Nederland.

De omvang van de jaarlijkse broedpopulatie is geschat op 200.000-300.000 Wilde eenden tussen 2013-2015. In dezelfde periode is het maximum aantal per winter geschat op 600.000-800.000 Wilde eenden. De staat van instandhouding van de Wilde eend is geclassificeerd als matig ongunstig voor broedvogels over de periode 1990-2011 en voor niet-broedvogels als zeer ongunstig over de periode 1980-2011. De trendgrafieken laten ook tussen 2006-2018 een significante afname (< 5% per jaar) van het aantal broedende en niet-broedende Wilde eenden zien (Figuur 7.9-3 en Figuur 7.9-4).⁷³ In een literatuurreview zijn als mogelijke oorzaken genoemd: habitatverandering (o.a. droogte), voedselbeschikbaarheid (o.a. afname stoppelvelden in winter), predatie, klimaatverandering (o.a. zachtere winters in Noord-Europa) en jacht.^{72, 73}

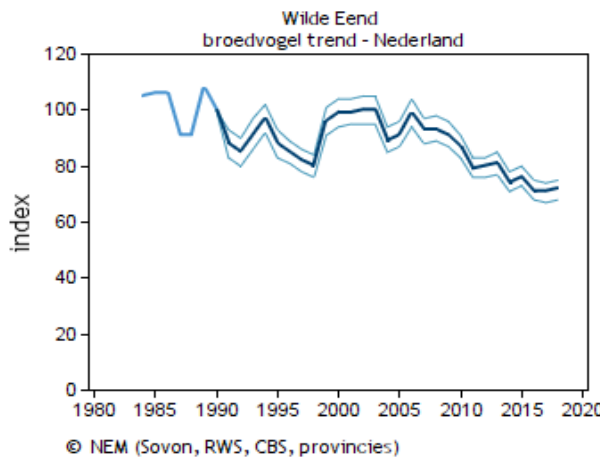

Figuur 7.9-3. Trendgrafiek jaarlijkse populatie-index van de broedende Wilde eend in Nederland.

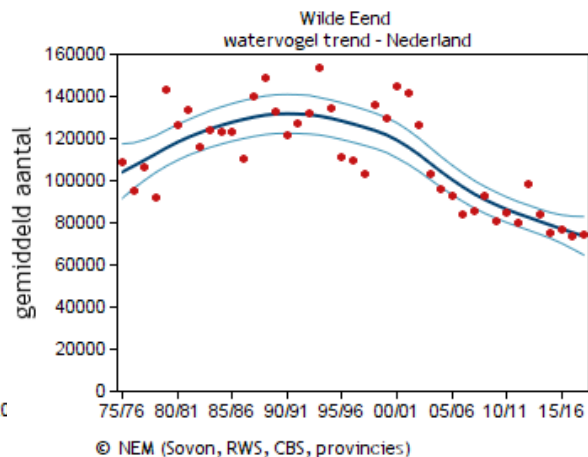

Figuur 7.9-4. Trendgrafiek gemiddelde geschatte aantal maandelijks niet-broedende Wilde eenden in Nederland.

7.9.2.2. Limburg

De Wilde eend komt voor in heel Limburg. Hoge dichtheden worden vooral waargenomen in de natte delen van Limburg (Figuur 7.9-5 en Figuur 7.9-6).⁷³ De geschatte populatieomvang van de Wilde eend in Limburg fluctueert. De index van de broedpopulatie toont geen significante aantalsverandering over de periode 1990-2018 in Limburg (Figuur 7.9-7).⁷³ De trend van niet-broedvogels toont een significante afname (< 5% per jaar) over de periode 1980-2017 en weer een significante toename (< 5% per jaar) over de periode 2006-2018 (Figuur 7.9-8).⁷³

7.9.2.3. Conclusie

Naar schatting komen honderdduizenden Wilde eenden jaarrond voor in Nederland. In de winter neemt het aantal toe doordat Wilde eenden uit Noord- en Oost-Europa naar Nederland trekken. Hoogste dichtheden zijn waargenomen in Laag-Nederland. De Wilde eend is ook een algemeen voorkomende soort in Limburg, met hoogste dichtheden in de omgeving van wateren. De populatieomvang van broedvogels en niet-broedvogels nam af tussen 2006-2018 in Nederland. In Limburg fluctueert de geschatte populatieomvang over de jaren heen, maar tussen 2006-2018 is voor broedvogels geen trend waarneembaar en is voor niet-broedvogels een toenemende trend waarneembaar.

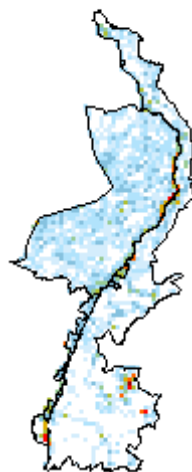

Figuur 7.9-5. Dichtheid broedende Wilde eend in Limburg.

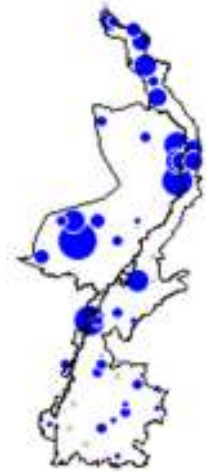

Figuur 7.9-6. Verspreiding niet-broedende Wilde eend in Limburg.

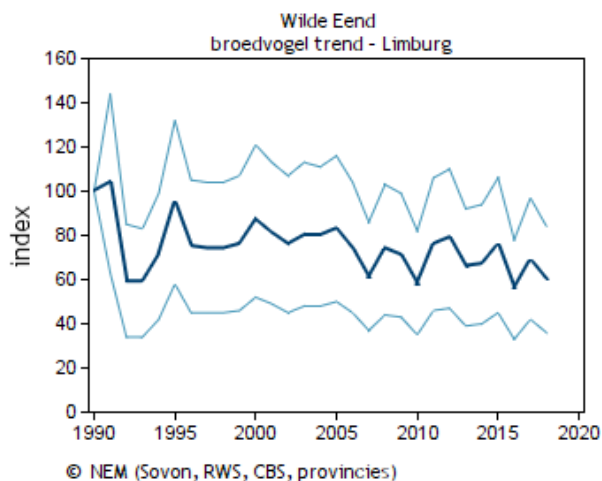

© NEM (Sovon, RWS, CBS, provincies)
 Figuur 7.9-7. Trendgrafiek jaarlijkse populatie-index van de broedende Wilde eend in Limburg.

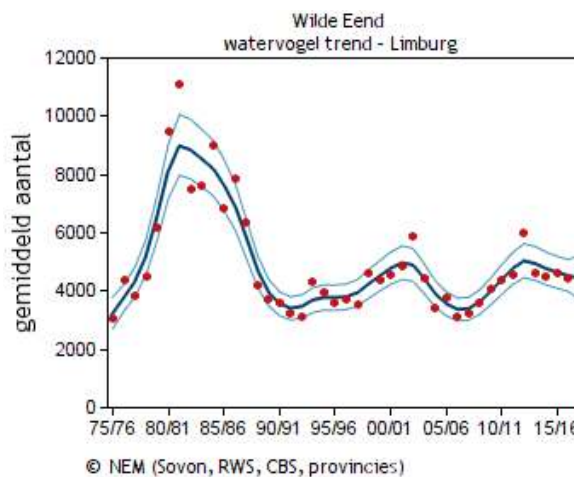

© NEM (Sovon, RWS, CBS, provincies)
 Figuur 7.9-8. Trendgrafiek gemiddelde geschatte aantal maandelijkse niet-broedende Wilde eenden in Limburg.

7.9.3. Wettelijke status en provinciaal beleid

De Wilde eend is beschermd op grond van de Wet natuurbescherming. De soort staat ook op de wildsoortenlijst en is dus bejaagbaar tijdens het jachtseizoen (15 augustus t/m 31 januari). De jachthouder is wettelijk verplicht te zorgen voor een redelijke wildstand in zijn jachtveld (art. 3.20, lid 2 Wnb). De redelijke wildstand in een jachtveld is de stand waarbij de wildsoort geen of beperkte schade veroorzaakt, ook buiten het jachtseizoen, zonder dat de gunstige staat van instandhouding van de soort in het geding komt.²¹ Ook betekent dit dat zodra de gunstige staat van instandhouding in het geding komt, de jachthouder niet alleen gehouden is te stoppen met de benuttingjacht, maar ook gehouden is maatregelen te treffen opdat de stand verbeterd. Hierbij kan men denken aan biotoopverbeteringsprojecten op jachtveld of Wildbeheereenheid (WBE) niveau.²²⁻²⁴

De provincie stelt in de Omgevingsverordening Limburg 2014 dat ook bij wildsoorten geldt dat schadepreventie dient te worden ingezet om onnodig afschot te voorkomen. Voor het weren, verontrusten en verjagen van Wilde eenden op schadegevoelige percelen is geen beletsel meer in de Wnb. Dit neemt echter niet weg dat het bereiken van de redelijke wildstand door de jachtaktehouder het uitgangspunt is.²¹

In het huidige faunabeheerplan wordt de in de Wet natuurbescherming aangegeven maatschappelijke verankering van de benuttingjacht op de Wilde eend gegeven en wordt de relatie met handelingen in het kader van schadebeperking omschreven.

7.9.4. Schade

De aanwezigheid van Wilde eenden leidt (potentieel) tot schade aan gewassen.

7.9.4.1. Schade aan gewassen

Wilde eenden kunnen schade aanrichten aan verschillende gewassoorten door vraat, vertrapping en bevuiling. Deze gewassen komen ook voor in Limburg (Tabel 7.9-1). Van de koolsoorten is boerenkool schadegevoelig, vooral bij extreme winterse weersomstandigheden.⁷⁴

Tabel 7.9-1. Overzicht van landbouwgewassen en hun totale oppervlakte in Limburg, het type schade en in welke seizoenen Wilde eenden schade kunnen aanrichten aan de gewassen.^{31, 74}

| Gewas | Totale oppervlakte in Limburg 2018 (ha) | Type schade | Periode |
|---------------------------|---|-------------------------------|-----------------|
| Granen | 12.803 | Vraat | Jaarrond |
| Graszaad / Inzaai / Zoden | 118 ^a | Vraat, vertrapping, bevuiling | Jaarrond |
| Koolsoorten | 479 | Vraat, bevuiling | Jaarrond |
| Peulvruchten | 1.594 | Vraat | Voorjaar, zomer |
| Spinazie, sla, andijvie | 1.122 | Vraat, vertrapping, bevuiling | Voorjaar, zomer |
| Vollegrondsgroenten | 15.232 ^b | Vraat | Jaarrond |

^a Alleen graszaden, ^b Akker- en tuinbouwgroenten in open grond.

Het Faunafonds van BIJ12 verleent geen tegemoetkoming van de schade veroorzaakt door een diersoort waarop de jacht kan worden geopend. De Wilde eend is hierop een uitzondering, want buiten de periode waarop de jacht op deze diersoort is geopend, kan wél een tegemoetkoming van schade worden verleend. In meerdere provincies zijn de afgelopen vijf jaar diverse schades getaxeerd. Het totale bedrag varieerde tussen €3.971 tot €37.427 per jaar in Nederland. In Limburg zijn geen taxaties van schade uitgevoerd tijdens de afgelopen faunabeheerplanperiode (2015-2020) van de Wilde eend.

7.9.4.2. Conclusie

De Wilde eend kan in Limburg schade toebrengen aan gewassen door vraat, vertrapping en bevuiling. Ondanks de tot nu toe beperkte schade door Wilde eenden blijft de kans op belangrijke schade aanwezig. Gezien de huidige geschatte populatieomvang is de verwachting dat in de toekomst schade incidenteel kan optreden aan erkende belangen in Limburg. Over de aard (aan welke gewassen) en omvang (wel of geen belangrijke schade) zijn op voorhand geen uitspraken te doen.

7.9.5. Gevoerd beheer afgelopen periode

7.9.5.1. Gevoerd beheer

De afgelopen faunabeheerplanperiode was het doden van Wilde eenden mogelijk op basis van de jacht (15 augustus t/m 31 januari). Er was geen ontheffing beschikbaar die de FBE Limburg bij optredende schade aan erkende belangen als een machtiging kon doorschrijven.

7.9.5.2. Resultaten

Gedurende het jachtseizoen zijn door heel Limburg Wilde eenden gedood (Tabel 7.9-2, Figuur 7.9-9 en Figuur 7.9-10).

Tabel 7.9-2. Overzicht totaal aantal gedode Wilde eenden in Limburg (Bron: FBE Limburg).^a

| Aantal Wilde eenden | 2015 | 2016 | 2017 | 2018 | 2019 |
|---------------------|-------|-------|-------|-------|-------|
| Gedood (jacht) | 1.457 | 2.157 | 2.127 | 2.127 | 2.112 |

^a Sinds 1 januari 2017 geldt de verplichting dat uitvoerders van de jacht het aantal gedode dieren meldt bij de FBE Limburg.

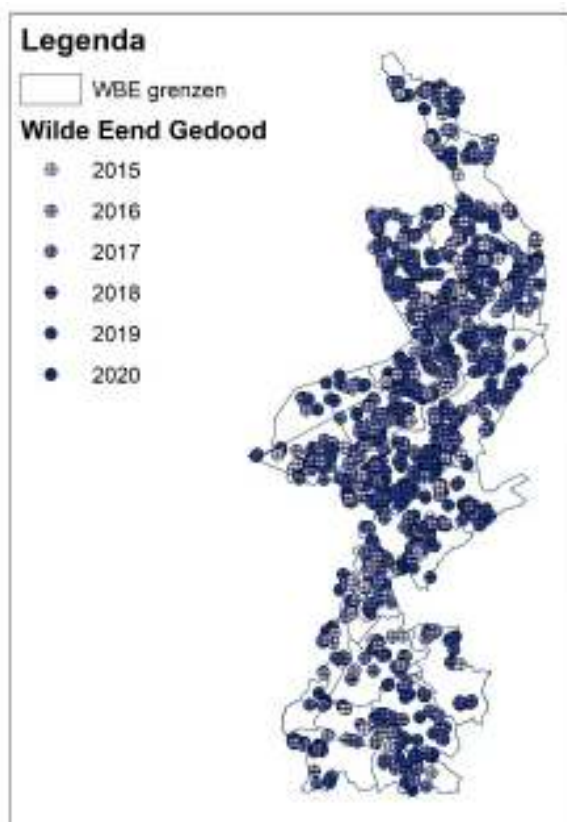

Figuur 7.9-9. Locaties waar Wilde eenden zijn gedood in het kader van de jacht in Limburg tussen 1 januari 2015 en 28 mei 2020 (Bron: FBE Limburg).

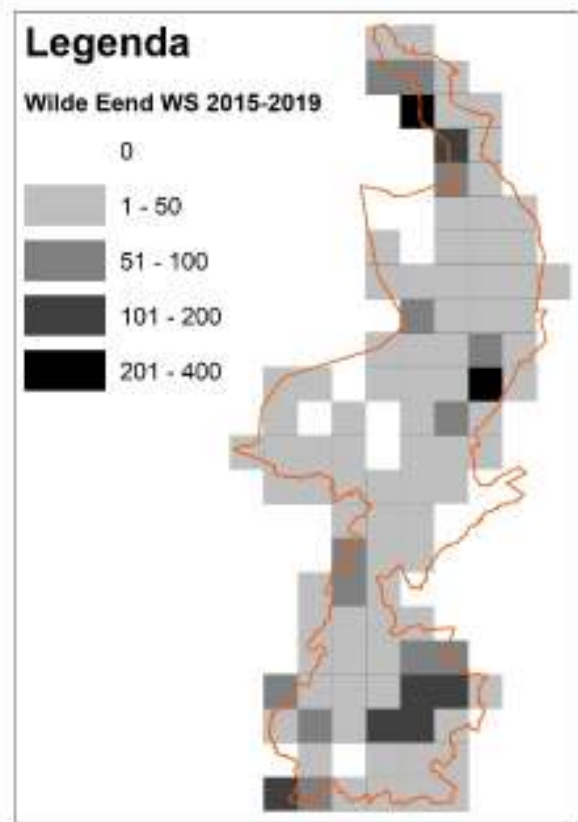

Figuur 7.9-10. Uurhokken met cumulatief aantal gedode Wilde eenden in het kader van de jacht (WS: wildsoort) tussen 2015-2019 in Limburg (Bron: FBE Limburg).

7.9.5.3. Evaluatie

Op dit moment is er geen compleet beeld van de preventieve en schadebeperkende maatregelen die in het verleden zijn genomen in de provincie Limburg. Bijvoorbeeld alle gevallen waarbij preventieve middelen an sich voldoende resultaat boekten, zijn niet bij de Faunabeheereenheid Limburg (FBE Limburg) gemeld. Daarnaast was voor de Wilde eend geen aanvraag mogelijk van een schadetegemoetkoming bij het Faunafonds van BIJ12 of een ontheffing beschikbaar welke de inzet van preventieve middelen verplicht zouden stellen. Een landelijk onderzoek naar de effectiviteit van diverse preventieve en beheermiddelen voor diverse diersoorten zal mogelijk meer inzichten geven.

7.9.6. Overzicht toepasbare beheermaatregelen

In deze paragraaf wordt aandacht besteed aan mogelijke maatregelen gericht op de preventie van schade door Wilde eenden, maar ook aan mogelijke maatregelen voor het vangen en/of doden van Wilde eenden.

7.9.6.1. Preventieve maatregelen

Het doel van preventieve maatregelen is om te voorkomen dat de soort schade veroorzaakt aan gewassen. Akoestische en visuele middelen werken een korte periode. Gewenning aan preventieve middelen wordt zoveel mogelijk voorkomen door afwisseling van verschillende middelen en door preventieve middelen te combineren met afschot.⁷⁴

Afwerend chemisch middel

Een negatieve conditionering van Wilde eenden voor bepaalde gewassen is mogelijk door het aanbrengen van middelen met een bittere of afstotende smaak of geur.⁷⁴

Akoestische middelen

Een knalapparaat, vogelafweerpistool, schriklint of –koord en kleppermolentjes of rammelblikjes kunnen Wilde eenden verjagen van gewassen door middel van geluid.⁷⁴

Teelttechnische maatregelen

Verschiedende opties zijn door het Faunafonds aangedragen om met aanpassingen in het landgebruik schade te voorkomen: percelen gelijktijdig inzaaien, behandeling van zaadmengsels met plantensoorten die minder aantrekkelijk zijn om te eten voor Wilde eenden en het plaatsen van een vliesdoek om jonge planten en gekiemd zaad te beschermen tegen vraat.⁷⁴

Visuele middelen

Vogelverschrikkers, vlaggen en linten, ballonnen en flitsmolens zijn door het Faunafonds genoemd als preventieve middelen voor Wilde eenden.⁷⁴

7.9.6.2. Maatregelen voor vangen en/of doden

Afschot

Het doden van Wilde eenden is mogelijk met een geweer dan wel lucht-, gas- of veerdrukwapen met voldoende trefenergie middels hersenschot.⁷²

Eendenkooi

Het levend vangen van Wilde eenden is mogelijk met een eendenkooi: een centraal stuk open water waaraan drie of meer sloten (vangpijpen) zitten die zijn voorzien van rietschermen en waar de eenden in kunnen worden gelokt. Soms worden hierbij lokeenden gebruikt.^{72, 75}

Jachtvogels

Gefokte jachtvogels, namelijk de Havik en Slechtvalk, mogen met een geldige valkeniersakte worden ingezet bij uitoefening van de jacht.

7.9.6.3. Conclusie

Schade aan gewassen kan (gedeeltelijk) worden voorkomen door het gebruik van een combinatie aan preventieve maatregelen. Het levend vangen van Wilde eenden kan met een eendenkooi, waarna het doden van de dieren mogelijk is. Een geweer en daartoe gefokte jachtvogels kunnen ook worden ingezet voor het doden van Wilde eenden.

7.9.7. Voorgesteld beheer in Limburg

De huidige paragraaf beschrijft het voorgestelde beheer voor de Wilde eend in Limburg. Daarbij is ingegaan op de doelstelling, gewenste stand, voorgestelde maatregelen, aan te vragen middelen en methoden, beheergebied en -periode, de monitoring en uitvoeringsmethodiek.

7.9.7.1. Doelstelling

De Wilde eend is een beschermde diersoort onder de Wet natuurbescherming en staat op de wildsoortenlijst voor jacht. De jachthouder is wettelijk verplicht te zorgen voor een redelijke wildstand in zijn jachtveld.

Ter voorkoming en beperking van belangrijke schade aan gewassen is soms een dusdanig lage stand op en om het schadegevoelige perceel noodzakelijk door middel van afschot of de inzet van jachtvogels tijdens het jachtseizoen, dat het risico op schade beperkt blijft. Wilde eenden kunnen echter onder bepaalde omstandigheden soms ook schade aanrichten buiten het jachtseizoen. Mocht jacht op wildsoorten in bepaalde gevallen niet tot het gewenste resultaat leiden en er daarom sprake is van (dreigende) schade aan erkende belangen, dan bestaat de mogelijkheid om een aanvullende ontheffing aan te vragen, nadat andere werende middelen zijn ingezet en deze niet toereikend bleken of niet (meer) in redelijkheid konden worden verlangd.

7.9.7.2. Gewenste stand & gunstige staat van instandhouding

De gewenste stand van de Wilde eend is de stand waarbij sprake is van een redelijke wildstand, waarbij geen of beperkte schade wordt veroorzaakt binnen en buiten het jachtseizoen. Door plaatsing op de wildsoortenlijst is landelijk bepaald dat deze soort in het gehele land bejaging verdraagt, zonder dat de gunstige staat van instandhouding in het gevaar komt.

De gunstige staat van instandhouding in relatie tot een eventuele ontheffing is gewaarborgd doordat slechts incidenteel afschot zal plaatsvinden. Afschot in het kader van deze ontheffing zal zeer gering zijn in vergelijking tot afschot tijdens het jachtseizoen.

7.9.7.3. Voorgestelde maatregelen

Van jachtaktehouders wordt in eerste instantie verwacht dat ze de stand (in een groter gebied) met reguliere bejaging op een acceptabel niveau houden om schade aan erkende belangen te voorkomen en te beperken. De inzet van preventieve middelen en methoden, zoals verjaging of teelttechnische maatregelen, kan daarnaast voorkomen dat Wilde eenden schade en/of overlast veroorzaken. Als nieuwe preventieve methodes ter beschikking komen, kunnen ook deze worden ingezet.

Als preventieve maatregelen en het verlagen van de stand gedurende het jachtseizoen niet het gewenste effect hebben op het voorkomen en/of beperken van schade, zal een ontheffing aangevraagd moeten kunnen worden om in te zetten gedurende een bepaalde periode op of in de onmiddellijke nabijheid (maximaal 100 meter) van het schadeperceel. De frequentie waarmee Wilde eenden schade veroorzaken en de omvang van de schade is echter zodanig dat een ontheffing op voorhand op basis van een faunabeheerplan niet in de rede ligt en daarom niet op voorhand zal worden aangevraagd. In individuele gevallen kan met onderbouwing van de schade een ontheffing worden aangevraagd.

7.9.7.4. Verwachte effectiviteit

Preventieve middelen kunnen worden ingezet in de schadegevoelige periode(n) op schadegevoelige percelen. Tijdens het jachtseizoen kan schade eveneens voorkomen worden door middel van afschot, en het dusdanig verlagen van de stand in het jachtveld dat er geen dreiging voor schade meer is, mits de gunstige staat van instandhouding niet in het geding komt.

7.9.7.5. Aan te vragen middelen en methoden

Voor alle handelingen in het kader van de jacht op wildsoorten geldt dat uitsluitend de wettelijk toegestane middelen en methoden mogen worden ingezet (art. 3.21, lid 1 Wnb). Voor de Wilde eend zijn dit:

- Geweren;
- Jachtvogels (Havik en Slechtvalk);
- Honden, niet zijnde lange honden;
- Eendenkooien;
- Lokeenden, mits niet blind of verminkt;
- Schermen.

Het geweer en honden (niet zijnde lange honden) mogen worden ingezet door jachtaktehouders die ter plekke gerechtigd zijn het geweer te gebruiken. Jachtvogels mogen worden ingezet door valkeniers-aktehouders die ter plekke gerechtigd zijn jachtvogels te gebruiken. De gebruiker van een eendenkooi moet in het bezit zijn van een kooikersexamen.

Een ontheffing op voorhand voor afschot buiten de jachtperiode zal niet worden aangevraagd voor de Wilde eend, omdat er nagenoeg geen belangrijke schades worden gemeld in Limburg. Indien in individuele gevallen een ontheffing wordt aangevraagd om in te zetten op of in de onmiddellijke nabijheid van het schadeperceel, zal de provincie worden gevraagd de inzet van de volgende middelen en methoden wettelijk mogelijk te maken voor de Wilde eend:

- Een geweer, al dan niet voorzien van een geluiddemper, digitale richtkijker ('dual purpose' kijker die kan worden veranderd van dag- naar nachtkijker) en/of laserpointer, inzetbaar jaarrond van één uur voor zonsopgang tot één uur na zonsondergang;
- Jachtvogels (Havik, Slechtvalk en Woestijnbuizerd);
- Honden, niet zijnde lange honden;
- Inzet van lokmiddelen: imitatielokvogel, lokfluit en elektronisch versterkte lokgeluiden.

In principe worden alle middelen en methoden gevraagd inzetbaar te zijn gedurende het gehele jaar, alle dagen van de week en 24 uur per dag, tenzij anders is vermeld.

Additioneel zijn middelen toegestaan welke niet als middel tot bemachtigen en/of doden an sich worden beschouwd. Voorbeelden hiervan zijn zaken als lokfluiten en imitatie lokvogels, hutjes, camouflagemiddelen en kunstmatige verhogingen die worden gebruikt in relatie tot de veiligheid (alle vormen van verplaatsbare of vaste hoogzitten of camouflagehutten). Zekerheidshalve wordt voor enkele van deze middelen ontheffing gevraagd, omdat in het verleden hierover onduidelijkheid is geweest.

Voor het gebruik van een demper dient aanvullend toestemming te zijn verkregen van het Ministerie van Justitie.

7.9.7.6. Beheergebied en –periode

Het beheergebied omvat de gehele provincie Limburg. Indien in individuele gevallen een ontheffing wordt aangevraagd voor afschot, zal de plaats van afschot op het perceel zijn waarop schade optreedt aan de erkende belangen of op maximaal 100 meter van dit perceel. Op iets grotere afstand van een schadeperceel waar Wilde eenden op neerstrijken kan namelijk een meer natuurlijke dekking voor een jachtaktehouder aanwezig zijn, waardoor het afschot effectiever kan plaatsvinden.

In het kader van de jacht op wildsoorten zal (mits er sprake is van een redelijke wildstand) het afschot van Wilde eenden worden gepleegd van 15 augustus t/m 31 januari. Voor een eventuele ontheffing is de afschotperiode jaarrond.

7.9.7.7. Meldingssysteem

De resultaten van uitgevoerde maatregelen, zowel in het kader van de jacht als een eventuele ontheffing, moeten worden geregistreerd. De FBE Limburg stelt aan uitvoerders een meldingssysteem voor (digitale) rapportage ter beschikking.

7.9.7.8. Monitoring

Monitoring is een middel om de minimale populatieomvang en –verspreiding van de Wilde eend te inventariseren en het gevoerde beheer te evalueren. Monitoringsgegevens van Wilde eenden worden centraal verzameld door de FBE Limburg. Dit zijn:

- Waarnemingen uit jaarlijkse voorjaarstellingen (in principe 1^e zaterdag april) van de FBE Limburg;
- Waarnemingen uit tellingen van Sovon Vogelonderzoek Nederland, het Netwerk Ecologische Monitoring en de provincie;
- Waarnemingen uit bronnen als waarneming.nl en de Nationale Databank Flora en Fauna;
- Uitgevoerde maatregelen zoals gemeld bij de FBE Limburg.

7.9.7.9. Identificatie en onderzoek

Het Rijksinstituut voor Volksgezondheid en Milieu, het Dutch Wildlife Health Centre of andere instituten kunnen gedode Wilde eenden of delen daarvan opvragen voor onderzoek. In een provinciale toestemming zal als voorschrift moeten worden opgenomen dat hier verplicht aan dient te worden meegewerkt.

7.9.7.10. Uitvoeringsmethodiek

Jacht

Op basis van de jacht van wildsoorten wordt de jachthouder geacht een stand te borgen waarbij er zowel in als buiten zijn jachtveld en zowel gedurende het jachtseizoen als daarbuiten geen noemenswaardige schade te verwachten is.

Ontheffing

Indien in individuele gevallen een ontheffing wordt aangevraagd om in te zetten op of in de onmiddellijke nabijheid van het schadeperceel, zijn de volgende punten van belang:

- Een uitvoerder dient een onderbouwde aanvraag in bij de FBE Limburg voor het mogen inzetten van een eventuele ontheffing. In deze aanvraag dient o.a. te worden vermeld:
 - Waar het schadeperceel ligt;
 - Hoe groot het schadeperceel is;
 - Welke grondgebruiker het betreft;
 - Bij welk gewas er schade is of dreigt;
 - Welke preventieve maatregelen zijn getroffen;
 - Wie de actie zal uitvoeren;
- Deze aanvraag wordt doorgestuurd naar de provincie;
- Een veldinspectie kan door medewerkers van de provincie Limburg worden gedaan om te controleren of aan de voorschriften voor het gebruik van de ontheffing wordt voldaan;
- De provincie verleent opdracht, ontheffing of vrijstelling van gevraagde middelen en methoden;
- De houder van de opdracht of ontheffing op voorhand is de FBE Limburg;
- De FBE Limburg schrijft eventueel machtigingen (toestemming ontheffinggebruik) door aan uitvoerders;
- De uitvoerders voeren beheer uit met beschikbare middelen en methoden die geen ontheffing behoeven of waarvoor toestemming is verleend;
- De uitvoering van de beheermaatregelen wordt deels gecoördineerd door de FBE Limburg, welke uitvoerders adviseert bij de uitvoering;
- De uitvoerders melden gebruik van de opdracht, ontheffing en/of vrijstelling bij de FBE Limburg die een meldingssysteem voor verslaglegging van gegevens en beheermaatregelen ter beschikking stelt;
- De FBE Limburg is verantwoordelijk voor het centraal verzamelen en publiceren van de aangeleverde resultaten aan Gedeputeerde Staten van de provincie.

7.9.7.11. Beheer in Natura 2000-gebieden

Beheer van de Wilde eend binnen Natura 2000-gebieden is wettelijk mogelijk, mits het niet in strijd is met de instandhoudingsdoelstellingen van het gebied. In de beheerplannen zal het beheer in beginsel (mits juridisch mogelijk) worden aangemerkt als "Bestaand Gebruik", en daarom in de regel niet vergunningplichtig zijn voor de Wet natuurbescherming. Daar waar beheer van de Wilde eend in strijd is met de instandhoudingsdoelstellingen van het betreffende gebied, zal dit in het beheerplan van het gebied moeten worden geregeld.

7.9.8. Referenties

21. Provinciale Staten (2014) Omgevingsverordening Limburg 2014 - Geconsolideerde Versie (GC06). p. 155.
22. WBE Susteren/Graetheide (2020) Biotoopverbetering. Geraadpleegd op 20 februari 2020 van <https://wbesusterengraetheide.nl/wildbeheereenheid-susterengraetheide/biotoopverbetering/>.
23. Koorevaar, J. (2016) Een betere biotoop begint bij jezelf. *De Jager*, 10: 18-19.
24. Geurts, P. (2015) Biotoopgids. Valkenburg Lb: Stichting Biotoopbeheer. p. 124.
31. Centraal Bureau voor de Statistiek (2018) Landbouw; gewassen, dieren en grondgebruik naar regio. Geraadpleegd op 28 mei 2019 van <https://statline.cbs.nl/Statweb/publication/?DM=SLNL&PA=80780NED&D1=2,6,23-24,32-43,47-51,59,64-65,79,86-88,155-156,167,170,180,194,205-206,210-211,214-227,232-236,295-296,317,440-448&D2=16&D3=I&HDR=G2,G1&STB=T&VW=T>.
72. Van den Bremer, L., Schekkerman, H., Van der Jeugd, H., Van Roomen, M., Van Winden, E. & Van Turnhout, C. (2015) Populatieontwikkeling Wilde Eend, Krakeend, Kuifeend en Tafeleend in

- Nederland: wat weten we over de achtergronden? Sovon-rapport 2015/65, CAPS-rapport 2015/01. Sovon Vogelonderzoek Nederland, Nijmegen.
73. Sovon Vogelonderzoek Nederland (2020) Wilde Eend. Geraadpleegd op 16 januari 2020 van <https://www.sovon.nl/nl/soort/1860>.
74. BIJ12 (2016) Faunaschade Preventie Kit - Module Eenden. Versie: 1.1. BIJ 12. p. 11.
75. BIJ12 (2020) N17.04 Eendenkooi. Geraadpleegd op 12 februari 2020 van <https://www.bij12.nl/onderwerpen/natuur-en-landschap/index-natuur-en-landschap/natuurtypen/n17-cultuurhistorische-bossen/n17-04-eendenkooi/>.

7.10. Fazant (*Phasianus colchicus*)

7.10.1. Soortbeschrijving

De Fazant komt van oorsprong uit de drogere streken van Centraal-Azië en is twee millennia geleden in Europa geïntroduceerd. In Nederland wordt deze vogelsoort inmiddels als inheems beschouwd. De Fazant komt jaarrond voor in grote delen van Nederland, behalve in stedelijk gebied en een bosrijke omgeving. Het dieet bestaat uit zaden, wortels, vruchten, planten en in de zomer ook insecten.



In de broedperiode leven Fazanten in harems. De kuikens hebben het meeste baat bij droog, zonnig weer en eiwitrijk voedsel, zoals rupsen, kevers en wantsen. Buiten de broedperiode (in het najaar en winter) vormen Fazanten groepjes die samscholen op plekken met veel voedsel en dekking. Zulke plekken liggen hooguit op slechts enkele kilometers van de broedplaats. De wintergroepen vallen in het vroege voorjaar uiteen.^{76, 77}

7.10.2. Verspreiding en populatieontwikkeling

7.10.2.1. Nederland

In Nederland komt de Fazant al ongeveer 1000 jaar voor. In de tweede helft van de achttiende eeuw werd in Europa op grote schaal begonnen met het invoeren, kweken en uitzetten van deze soort voor de jacht.⁷⁶ Inmiddels is de dichtheid van de Fazant het hoogste in agrarisch gebied op de kleigronden van Zuidwest- en Noordoost-Nederland (Figuur 7.10-1 en Figuur 7.10-2). Voor 1975 kwam de soort nog wijd verspreid voor op de Veluwe en in andere bosachtige gebieden. De geleidelijke verdwijning hier en op andere plaatsen is een gevolg van het vanaf 1978 tot 1993 afbouwen van het uitzetbeleid, predatie door Vos en Havik en enkele strenge winters.⁷⁷

De Fazant weet zich in verschillende delen van het land te handhaven, zij het in lagere dichtheden dan decennia geleden. De trendgrafieken tonen een significante afname (< 5% per jaar) van de populatieomvang van broedende en niet-broedende Fazanten tussen 2006-2018 in heel Nederland (Figuur 7.10-3 en Figuur 7.10-4). De omvang van de jaarlijkse broedpopulatie is geschat op 21.000-26.000 Fazanten tussen 2013-2015. In dezelfde periode is het maximaal aantal per winter geschat op 50.000-100.000 Fazanten.⁷⁷

Fazant
broedvogels
dichtheid
2013-2015

- lage dichtheid
- hoge dichtheid

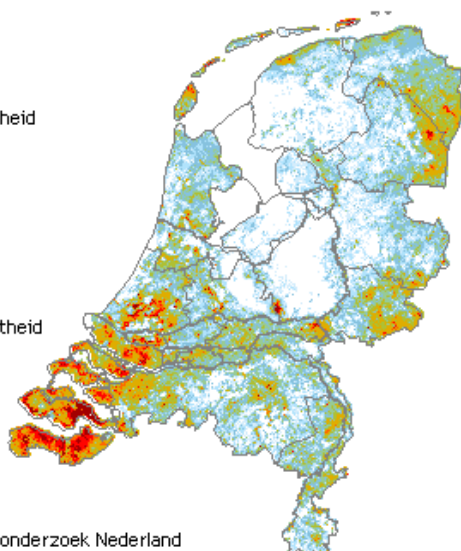

© Sovon Vogelonderzoek Nederland

Figuur 7.10-1. Dichtheid broedende Fazant in Nederland.

Fazant
niet broedvogels
PTT wintervogels
december 2014-2018

- niet waargenomen
- 6
- 13
- 26
- 52

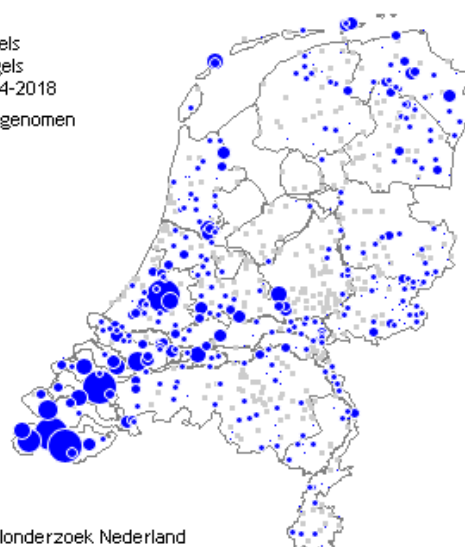

© Sovon Vogelonderzoek Nederland

Figuur 7.10-2. Verspreiding niet-broedende Fazant in Nederland.

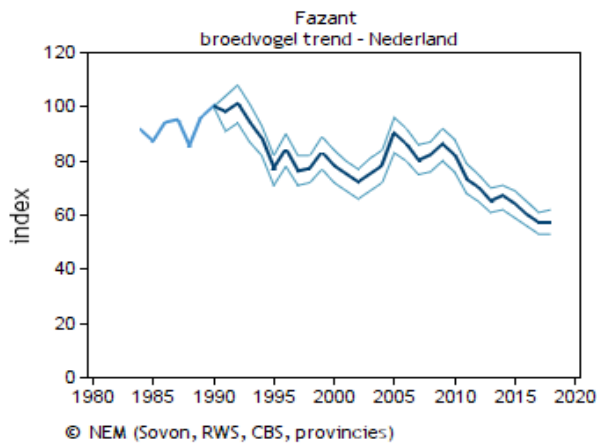

Figuur 7.10-3. Trendgrafiek jaarlijkse populatie-index van broedende Fazanten in Nederland.

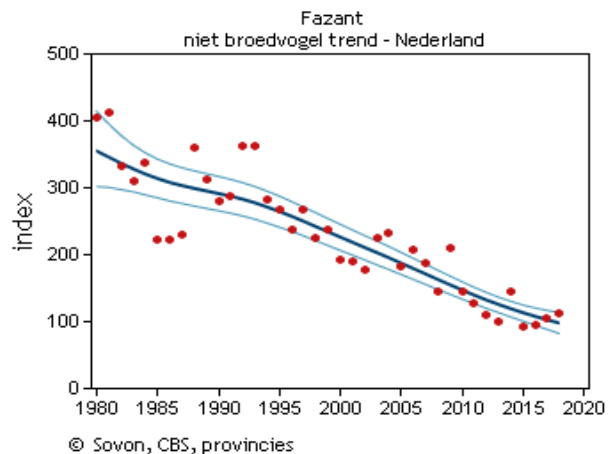

Figuur 7.10-4. Trendgrafiek jaarlijkse index van de winterpopulatie Fazanten in december in Nederland.

7.10.2.2. Limburg

In 2016 is in Limburg geïnventariseerd in welke gebieden een redelijke tot goede Fazantenstand was (zie het overzicht in Bijlage 7.10-1). De Fazant komt voor in het grootste deel van de provincie, maar de dichtheid in Zuid-Limburg is lager dan in Noord- en Midden-Limburg (Figuur 7.10-5 en Figuur 7.10-6).⁷⁷ De trendgrafiek van zowel de broedende als de niet-broedende populatie toont een significante afname (< 5% per jaar) over de periode 2006-2018 (Figuur 7.10-7 en Figuur 7.10-8).⁷⁷

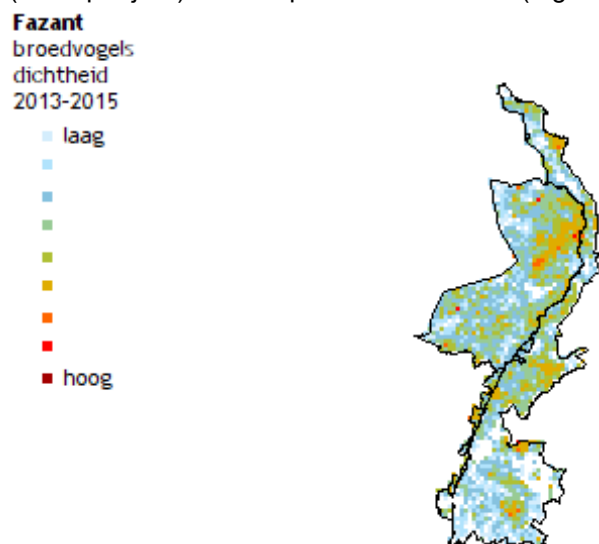

Figuur 7.10-5. Dichtheid broedende Fazant in Limburg.

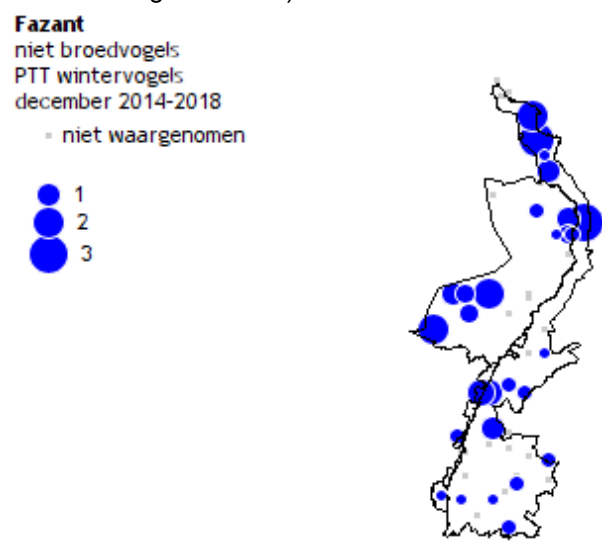

Figuur 7.10-6. Verspreiding niet-broedende Fazant in Limburg.

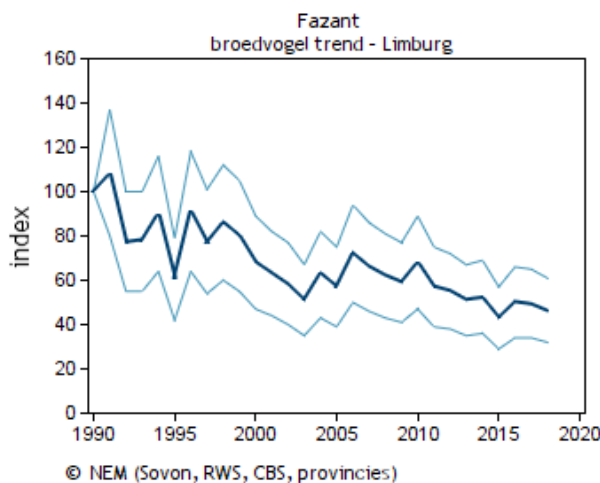

Figuur 7.10-7. Trendgrafiek jaarlijkse populatie-index van broedende Fazanten in Limburg.

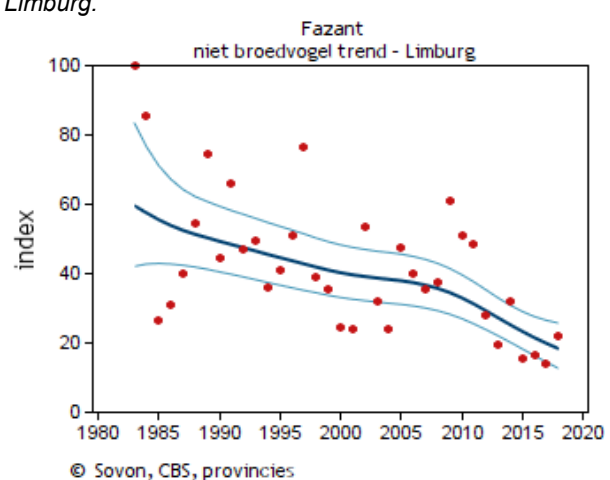

Figuur 7.10-8. Trendgrafiek jaarlijkse index van de winterpopulatie Fazanten in december in Limburg.

7.10.2.3. Conclusie

De Fazant weet zich in verschillende delen van Nederland te handhaven, zij het in lagere dichtheden dan decennia geleden. De meeste Fazanten komen voor in agrarisch gebied op de kleigronden in het zuidwesten en noordoosten. In Limburg zijn dichtheden het hoogste in het midden en noorden van de provincie. Sinds de jaren 1980 neemt de populatieomvang van broedvogels en niet-broedvogels af in heel Nederland en in de provincie Limburg. Over de periode 2006-2018 is ook nog een landelijke en provinciale afnemende trend waarneembaar.

7.10.3. Wettelijke status en provinciaal beleid

De Fazant is beschermd in het kader van de Wet natuurbescherming. De soort staat ook op de wildsoortenlijst en is dus bejaagbaar tijdens het jachtseizoen (hanen: 15 oktober t/m 31 januari; hennen: 15 oktober t/m 31 december). De jachthouder is wettelijk verplicht te zorgen voor een redelijke wildstand in zijn jachtveld (art. 3.20, lid 2 Wnb). De redelijke wildstand in een jachtveld is de stand waarbij de wildsoort geen of beperkte schade veroorzaakt, ook buiten het jachtseizoen, zonder dat de gunstige staat van instandhouding van de soort in het geding komt.²¹ Ook betekent dit dat zodra de gunstige staat van instandhouding in het geding komt, de jachthouder niet alleen gehouden is te stoppen met de benuttingsjacht, maar ook gehouden is maatregelen te treffen opdat de stand verbeterd. Hierbij kan men denken aan biotoopverbeteringsprojecten op jachtveld of Wildbeheereenheid (WBE) niveau.²²⁻²⁴

De provincie stelt in de Omgevingsverordening Limburg 2014 dat ook bij wildsoorten geldt dat schadepreventie dient te worden ingezet om onnodig afschot te voorkomen. Voor het weren, verontrusten en wegiagen van Fazanten op schadegevoelige percelen is geen beletsel meer in de Wet natuurbescherming. Dit neemt niet weg dat het bereiken van de redelijke wildstand door de jachtaktehouder het uitgangspunt is.²¹

Dit faunabeheerplan is een onderbouwing voor de inzet van diverse middelen en methoden voor beheer van de Fazant in Limburg.

7.10.4. Schade

De aanwezigheid van Fazanten leidt (potentieel) tot schade aan gewassen.

7.10.4.1. Schade aan gewassen

Fazanten kunnen schade aanrichten aan verschillende gewassoorten door vraat en krabben. Ze foerageren graag op percelen met veel zaden en (on)kruiden of op akkerlanden met granen, suikerbieten, vollegrondsgroenten en peulvruchten. De meeste schade wordt veroorzaakt in de zaai- en kiemperiode.^{78, 79} Een overzicht van Limburgse gewassen waaraan Fazanten schade kunnen aanrichten is gegeven in Tabel 7.10-1.⁷⁸

Tabel 7.10-1. Overzicht van landbouwgewassen en hun totale oppervlakte in Limburg, het type schade en in welke seizoenen Fazanten schade kunnen aanrichten aan de gewassen.^{31, 78}

| Gewas | Totale oppervlakte in Limburg 2018 (ha) | Type schade | Periode |
|--|---|----------------|---|
| Aardappelen | 7.048 | Vraat, krabben | Zomer, herfst |
| Bloemzaden ^a | 5 | Vraat | Voorjaar, zomer, herfst |
| Boerenkool ^b | 6 | Vraat, krabben | Zomer |
| Cichorei | 36 ^c | Vraat, krabben | Zomer |
| Granen | 12.803 | Vraat, krabben | Voorjaar (zomergraan), herfst (wintergraan) |
| Koolsoorten (overig) | 194 ^d | Vraat, krabben | Jaarrond |
| Maïs | 14.590 ^e | Vraat, krabben | Voorjaar |
| Peulvruchten | 1.594 | Vraat, krabben | Voorjaar, zomer |
| Rabarber | 197 | Vraat, krabben | Winter, voorjaar |
| Spinazie, sla, andijvie ^f | 1.122 | Vraat, krabben | Voorjaar, zomer |
| Spruitkool, bloemkool, broccoli, romanesco | 279 ^g | Vraat, krabben | Jaarrond |
| Suiker- en voederbieten | 7.743 | Vraat, krabben | Zomer, herfst |
| Vollegrondsgroenten (algemeen) | 6.917 ^h | Vraat, krabben | Jaarrond |
| Winterwortel | 299 | Vraat | Voorjaar, zomer |

^a Incidenteel schade aan bloemzaden; ^b Matig schadegevoelig, er is incidentele schade voornamelijk aan jong gewas; ^c Witlofwortel; ^d Koolraap, koolrabi, Chinese kool, sluitkool; ^e Suiker- en snijmaïs; ^f Schade vooral door het uitpikken van het hart van andijvie; ^g Geen romanesco; ^h Overige akkerbouwgewassen en tuinbouwgroenten in open grond.

Het Faunafonds van BIJ12 verleent sinds 1 augustus 2014 geen tegemoetkoming van de schade veroorzaakt door de Fazant, ofwel een diersoort waarop de jacht kan worden geopend. Hierdoor zijn geen taxaties van schade uitgevoerd tijdens de afgelopen faunabeheerplanperiode (2015-2020) in Limburg. De werkelijke landbouwschade veroorzaakt door deze diersoort in Limburg is mogelijk wel aanwezig. De jachthouder is in principe verantwoordelijk voor het voorkómen van gewasschades door bejaagbare wildsoorten, en kan daarvoor aansprakelijk worden gesteld.

7.10.4.2. Conclusie

De Fazant kan in Limburg potentieel schade toebrengen aan gewassen door vraat en krabben. Voor de komende jaren mag worden verwacht dat schade door Fazanten, net als in het verleden, slechts zeer incidenteel zal optreden. Over de aard (aan welke gewassen) en omvang (wel of geen belangrijke schade) zijn op voorhand geen uitspraken te doen.

7.10.5. Gevoerd beheer afgelopen periode

7.10.5.1. Gevoerd beheer

Afschot van Fazanten met een geweer was mogelijk op basis van de jacht. Om reden van duurzame benutting was de jacht op hanen geopend van 15 oktober t/m 31 januari en op hennen van 15 oktober t/m 31 december. Er was geen ontheffing beschikbaar die de FBE Limburg bij optredende schade aan erkende belangen als een machtiging kon doorschrijven tussen 2015 en 2020.

7.10.5.2. Resultaten

Gedurende het jachtseizoen zijn in Limburg Fazanten gedood (Tabel 7.10-2 en Figuur 7.10-9).

7.10.5.3. Evaluatie

Op dit moment is er geen compleet beeld van de preventieve en schadebeperkende maatregelen die in het verleden zijn genomen in de provincie Limburg. Bijvoorbeeld alle gevallen waarbij preventieve middelen an sich voldoende resultaat boekten, zijn niet bij de Faunabeheereenheid (FBE Limburg) gemeld. Daarnaast was voor de Fazant geen aanvraag mogelijk van een schadetegemoetkoming bij het Faunafonds van BIJ12 of een ontheffing beschikbaar welke de inzet van preventieve middelen verplicht zouden stellen. Een landelijk onderzoek naar de effectiviteit van diverse preventieve en beheermiddelen voor diverse diersoorten zal mogelijk meer inzichten geven.

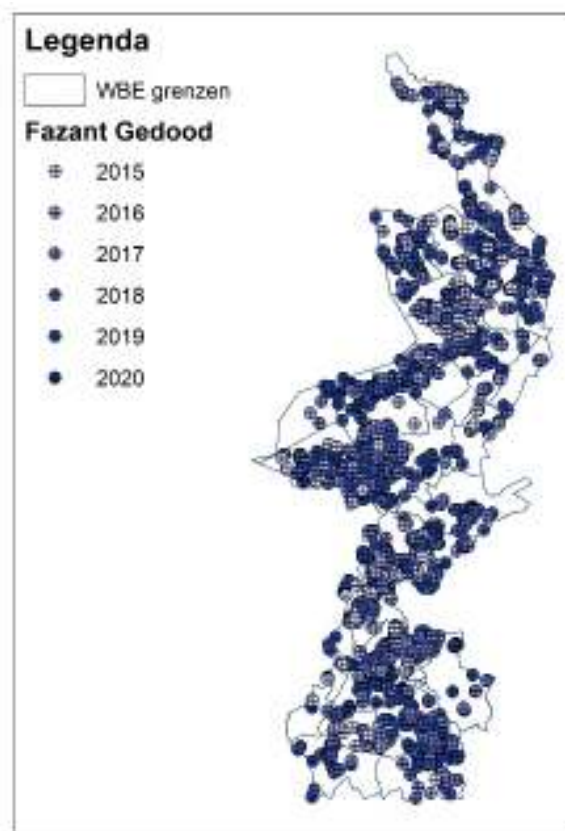

Figuur 7.10-9. Locaties waar Fazanten zijn gedood in het kader van de jacht in Limburg tussen 1 januari 2015 en 28 mei 2020 (Bron: FBE Limburg).

Tabel 7.10-2. Overzicht totaal aantal gedode Fazanten in Limburg (Bron: FBE Limburg).^a

| Aantal Fazanten | 2015 | 2016 | 2017 | 2018 | 2019 |
|-----------------|------|------|-------|-------|-------|
| Gedood (jacht) | 763 | 823 | 1.285 | 1.196 | 1.276 |

^a Sinds 1 januari 2017 geldt de verplichting dat uitvoerders van de jacht het aantal gedode dieren meldt bij de FBE Limburg.

7.10.6. Overzicht toepasbare beheermaatregelen

In deze paragraaf wordt aandacht besteed aan mogelijke maatregelen gericht op de preventie van schade door Fazanten, maar ook aan mogelijke maatregelen voor het vangen en/of doden van Fazanten.

7.10.6.1. Preventieve maatregelen

Het doel van preventieve maatregelen is om te voorkomen dat de soort schade veroorzaakt aan gewassen. Akoestische en visuele middelen werken een korte periode. Gewenning aan preventieve middelen wordt zoveel mogelijk voorkomen door afwisseling van verschillende middelen en door preventieve middelen te combineren met afschot.⁷⁸

Afscherming

Afdeknetten kunnen bloemzaden en rabarber beschermen tegen schade door Fazanten.⁷⁸

Akoestische middelen

Een knalapparaat, vogelafweerpistool en schriklint of –koord kunnen Fazanten verjagen van gewassen door middel van geluid.⁷⁸

Visuele middelen

Vogelverschrikkers, vlaggen en linten, ballonnen en nagebootste roofvogels zijn door het Faunafonds genoemd als visuele verjagingsmiddelen voor Fazanten.⁷⁸

7.10.6.2. Maatregelen voor doden

Afschot

Het doden van Fazanten is mogelijk met een geweer. Tijdens het jachtseizoen zal schade in het betreffende jachtveld door de jachthouder gedurende het jachtseizoen én daarbuiten worden voorkomen door middel van het nastreven van een redelijke wildstand en afschot op basis van de jacht op wildsoorten.

Jachtvogels

Gefokte jachtvogels, namelijk de Havik en Slechtvalk, mogen met een geldige valkeniersakte worden ingezet bij uitoefening van de jacht.

7.10.6.3. Conclusie

Schade aan gewassen kan (gedeeltelijk) worden voorkomen door het gebruik van een combinatie aan preventieve maatregelen. Het doden van Fazanten is mogelijk met een geweer of gefokte jachtvogels.

7.10.7. Voorgesteld beheer in Limburg

De huidige paragraaf beschrijft het voorgestelde beheer voor de Fazant in Limburg. Daarbij is ingegaan op de doelstelling, gewenste stand, voorgestelde maatregelen, aan te vragen middelen en methoden, beheergebied en -periode, de monitoring en uitvoeringsmethodiek.

7.10.7.1. Doelstelling

De Fazant is een beschermde diersoort onder de Wet natuurbescherming en staat tevens op de wildsoortenlijst voor jacht. De jachthouder is wettelijk verplicht te zorgen voor een redelijke wildstand in zijn jachtveld.

Ter voorkoming en beperking van belangrijke schade aan gewassen is soms een dusdanig lage stand op en om het schadegevoelige perceel noodzakelijk door middel van afschot of de inzet van jachtvogels tijdens het jachtseizoen, dat het risico op schade beperkt blijft. Fazanten kunnen echter onder bepaalde omstandigheden soms ook schade aanrichten buiten het jachtseizoen. Mocht jacht op wildsoorten in bepaalde gevallen niet tot het gewenste resultaat leiden en er derhalve sprake is van (dreigende) schade aan erkende belangen, dan bestaat de mogelijkheid om een aanvullende ontheffing aan te vragen, nadat andere werende middelen zijn ingezet en deze niet toereikend bleken of niet (meer) in redelijkheid konden worden verlangd.

7.10.7.2. Gewenste stand & gunstige staat van instandhouding

De gewenste stand van de Fazant is de stand waarbij sprake is van een redelijke wildstand in een jachtveld: de wildsoort veroorzaakt geen of beperkte schade, ook buiten het jachtseizoen, zonder dat de gunstige staat van instandhouding van de soort in het gebied in het geding komt. Middels plaatsing op de wildsoortenlijst is landelijk bepaald dat deze soort in het gehele land bejaging verdraagt, zonder dat de gunstige staat van instandhouding in gevaar komt.

De gunstige staat van instandhouding in relatie tot een eventuele ontheffing is gewaarborgd doordat slechts incidenteel afschot zal plaatsvinden. Afschot in het kader van deze ontheffing zal zeer gering zijn in vergelijking tot afschot tijdens het jachtseizoen.

7.10.7.3. Voorgestelde maatregelen

Van jachtaktehouders wordt in eerste instantie verwacht dat ze de stand met reguliere bejaging op een acceptabel niveau houden teneinde schade aan erkende belangen te voorkomen en te beperken. De inzet van preventieve middelen en methoden, zoals verjaging of afscherming, kan daarnaast voorkomen dat Fazanten schade veroorzaken aan gewassen. Indien nieuwe preventieve methodes ter beschikking komen, kunnen ook deze worden ingezet.

Indien preventieve maatregelen en het verlagen van de stand gedurende het jachtseizoen niet het gewenste effect hebben op het voorkomen en/of beperken van schade, zal een ontheffing aangevraagd moeten kunnen worden om in te zetten gedurende een bepaalde periode op of in de onmiddellijke nabijheid (maximaal 100 meter) van het schadepceel. De frequentie waarmee Fazanten schade veroorzaken en de omvang van de schade is echter zodanig dat een ontheffing op voorhand op basis van een faunabeheerplan niet in de rede ligt en derhalve niet op voorhand zal worden aangevraagd. In individuele gevallen kan met onderbouwing van de schade een ontheffing worden aangevraagd.

7.10.7.4. Verwachte effectiviteit

Preventieve middelen kunnen worden ingezet in de schadegevoelige periode(n) op schadegevoelige percelen. Tijdens het jachtseizoen kan schade eveneens worden voorkomen door middel van afschot van Fazanten, en het dusdanig verlagen van de stand in het jachtveld dat er geen dreiging voor schade meer is, mits de gunstige staat van instandhouding niet in het geding komt.

7.10.7.5. Aan te vragen middelen en methoden

Voor alle handelingen in het kader van de jacht op wildsoorten geldt dat uitsluitend de wettelijk toegestane middelen en methoden mogen worden ingezet (art. 3.21, lid 1 Wnb). Voor de Fazant zijn dit:

- Geweren;
- Honden, niet zijnde lange honden;
- Jachtvogels (Havik en Slechtvalk);
- Schermen.

Het geweer en honden (niet zijnde lange honden) mogen worden ingezet door jachtaktehouders die ter plekke gerechtigd zijn het geweer te gebruiken. Jachtvogels mogen worden ingezet door valkeniers-aktehouders die ter plekke gerechtigd zijn jachtvogels te gebruiken.

Een ontheffing op voorhand voor afschot buiten de jachtperiode zal niet worden aangevraagd voor de Fazant, omdat er nagenoeg geen belangrijke schades worden gemeld in Limburg. Indien in individuele gevallen een ontheffing wordt aangevraagd om in te zetten op of in de onmiddellijke nabijheid van het schadepceel, zal de provincie worden gevraagd de inzet van de volgende middelen en methoden wettelijk mogelijk te maken voor de Fazant:

- Een geweer, al dan niet voorzien van een geluiddemper, digitale richtkijker ('dual purpose' kijker die kan worden veranderd van dag- naar nachtkijker) en/of laserpointer, inzetbaar jaarrond van één uur voor zonsopgang tot één uur na zonsondergang;
- Jachtvogels (Havik, Slechtvalk en Woestijnbuizerd);
- Honden, niet zijnde lange honden;
- De inzet van lokmiddelen: imitatielokvogel, lokfluit en elektronisch versterkte lokgeluiden.

In principe worden alle middelen en methoden gevraagd inzetbaar te zijn gedurende het gehele jaar, alle dagen van de week en 24 uur per dag, tenzij anders is vermeld.

Additioneel zijn middelen toegestaan welke niet als middel tot bemachtigen en/of doden aan sich worden beschouwd. Voorbeelden hiervan zijn zaken als lokfluiten en imitatie lokvogels, hutjes, camouflagemiddelen en kunstmatige verhogingen die worden gebruikt in relatie tot de veiligheid (alle vormen van verplaatsbare of vaste hoogzitten of camouflagehutten). Zekerheidshalve wordt voor enkele van deze middelen ontheffing gevraagd, omdat in het verleden hierover onduidelijkheid is geweest.

Voor het gebruik van een demper dient toestemming te zijn verkregen van het Ministerie van Justitie.

7.10.7.6. Beheergebied en –periode

Het beheergebied omvat de gehele provincie Limburg. Indien in individuele gevallen een ontheffing wordt aangevraagd voor afschot, zal de plaats van afschot op het perceel zijn waarop schade optreedt aan de erkende belangen of op maximaal 100 meter van dit perceel. Op iets grotere afstand van een schadeperceel waar Fazanten op neerstrijken kan namelijk een meer natuurlijke dekking voor een jachttakhouder aanwezig zijn, waardoor het afschot effectiever kan plaatsvinden.

In het kader van de jacht op wildsoorten zal (mits er sprake is van een redelijke wildstand) het afschot van hanen worden gepleegd van 15 oktober t/m 31 januari en van hennen van 15 oktober t/m 31 december. Voor een eventuele ontheffing is de afschotperiode jaarrond.

7.10.7.7. Meldingssysteem

De resultaten van uitgevoerde maatregelen, zowel in het kader van de jacht als een eventuele ontheffing, moeten worden geregistreerd. De FBE Limburg stelt aan uitvoerders een meldingssysteem voor (digitale) rapportage ter beschikking.

7.10.7.8. Monitoring

Monitoring is een middel om de minimale populatieomvang en –verspreiding van de Fazant te inventariseren en het gevoerde beheer te evalueren. Monitoringsgegevens van Fazanten worden centraal verzameld door de FBE Limburg. Dit zijn:

- Waarnemingen uit tellingen van Sovon Vogelonderzoek Nederland, het Netwerk Ecologische Monitoring en de provincie;
- Waarnemingen uit bronnen als waarneming.nl en de Nationale Databank Flora en Fauna;
- Uitgevoerde maatregelen zoals gemeld bij de FBE Limburg.

7.10.7.9. Identificatie en onderzoek

Het Rijksinstituut voor Volksgezondheid en Milieu, het Dutch Wildlife Health Centre of andere instituten kunnen gedode Fazanten of delen daarvan opvragen voor onderzoek. In een provinciale toestemming zal als voorschrift moeten worden opgenomen dat hier verplicht aan dient te worden meegewerkt.

7.10.7.10. Uitvoeringsmethodiek

Jacht

Op basis van de jacht van wildsoorten wordt de jachthouder geacht een stand te borgen waarbij er zowel in als buiten zijn jachtveld en zowel gedurende het jachtseizoen als daarbuiten geen noemenswaardige schade te verwachten is.

Ontheffing

Indien in individuele gevallen een ontheffing wordt aangevraagd om in te zetten op of in de onmiddellijke nabijheid van het schadeperceel, zijn de volgende punten van belang:

- Een uitvoerder dient een onderbouwde aanvraag in bij de FBE Limburg voor het mogen inzetten van een eventuele ontheffing. In deze aanvraag dient o.a. te worden vermeld:
 - Waar het schadeperceel ligt;
 - Hoe groot het schadeperceel is;
 - Welke grondgebruiker het betreft;
 - Bij welk gewas er schade is of dreigt;
 - Welke preventieve maatregelen zijn getroffen;
 - Wie de actie zal uitvoeren;
- Deze aanvraag wordt doorgestuurd naar de provincie;
- Een veldinspectie kan door medewerkers van de provincie Limburg worden gedaan om te controleren of aan de voorschriften voor het gebruik van de ontheffing wordt voldaan;
- De provincie verleent opdracht, ontheffing of vrijstelling van gevraagde middelen en methoden;
- De houder van de opdracht of ontheffing op voorhand is de FBE Limburg;
- De FBE Limburg schrijft eventueel machtigingen (toestemming ontheffinggebruik) door aan uitvoerders;
- De uitvoerders voeren beheer uit met beschikbare middelen en methoden die geen ontheffing behoeven of waarvoor toestemming is verleend;

- De uitvoering van de beheermaatregelen wordt deels gecoördineerd door de FBE Limburg, welke uitvoerders adviseert bij de uitvoering;
- De uitvoerders melden gebruik van de opdracht, ontheffing en/of vrijstelling bij de FBE Limburg die een meldingssysteem voor verslaglegging van gegevens en beheermaatregelen ter beschikking stelt;
- De FBE Limburg is verantwoordelijk voor het centraal verzamelen en publiceren van de aangeleverde resultaten aan Gedeputeerde Staten van de provincie.

7.10.7.11. Beheer in Natura 2000-gebieden

Beheer van Fazanten binnen Natura 2000-gebieden is wettelijk mogelijk, mits het niet in strijd is met de instandhoudingsdoelstellingen van het gebied. In de beheerplannen zal het beheer in beginsel (mits juridisch mogelijk) worden aangemerkt als “Bestaand Gebruik”, en derhalve in de regel niet vergunningplichtig zijn voor de Wet natuurbescherming. Daar waar het beheer van Fazanten in strijd is met de instandhoudingsdoelstellingen van het betreffende gebied, zal dit in het beheerplan van het gebied moeten worden geregeld.

7.10.8. Referenties

21. Provinciale Staten (2014) Omgevingsverordening Limburg 2014 - Geconsolideerde Versie (GC06). p. 155.
22. WBE Susteren/Graetheide (2020) Biotoopverbetering. Geraadpleegd op 20 februari 2020 van <https://wbesusterengraetheide.nl/wildbeheereenheid-susterengraetheide/biotoopverbetering/>.
23. Koorevaar, J. (2016) Een betere biotoop begint bij jezelf. *De Jager*, 10: 18-19.
24. Geurts, P. (2015) Biotoopgids. Valkenburg Lb: Stichting Biotoopbeheer. p. 124.
31. Centraal Bureau voor de Statistiek (2018) Landbouw; gewassen, dieren en grondgebruik naar regio. Geraadpleegd op 28 mei 2019 van <https://statline.cbs.nl/Statweb/publication/?DM=SLNL&PA=80780NED&D1=2,6,23-24,32-43,47-51,59,64-65,79,86-88,155-156,167,170,180,194,205-206,210-211,214-227,232-236,295-296,317,440-448&D2=16&D3=I&HDR=G2,G1&STB=T&VW=T>.
76. Nederlands Soortenregister (2020) Fazant *Phasianus colchicus*. Geraadpleegd op 20 februari 2020 van https://www.nederlandsesoorten.nl/linnaeus_ng/app/views/species/nsr_taxon.php?id=139509&cat=156.
77. Sovon Vogelonderzoek Nederland (2019) Fazant. Geraadpleegd op 18 december 2019 van <https://www.sovon.nl/nl/soort/3940>.
78. BIJ12 (2020) Faunaschade Preventie Kit - Module Hoenderachtigen (fazant en patrijs). Geraadpleegd op 12 februari 2020 van <https://www.bij12.nl/onderwerpen/faunazaken/faunaschade-preventiekit-fpk/module-hoenderachtigen-fazant-en-patrijs/>.
79. Helmich, B.T. (1990) Controlling damage by Ring-Necked Pheasants to sprouting corn in Southwestern Idaho. Thesis, Oregon State University, USA. p. 60.

7.10.9. Bijlagen

- Bijlage 7.10-1 Inventarisatie Fazanten (kern)leefgebieden in Limburg

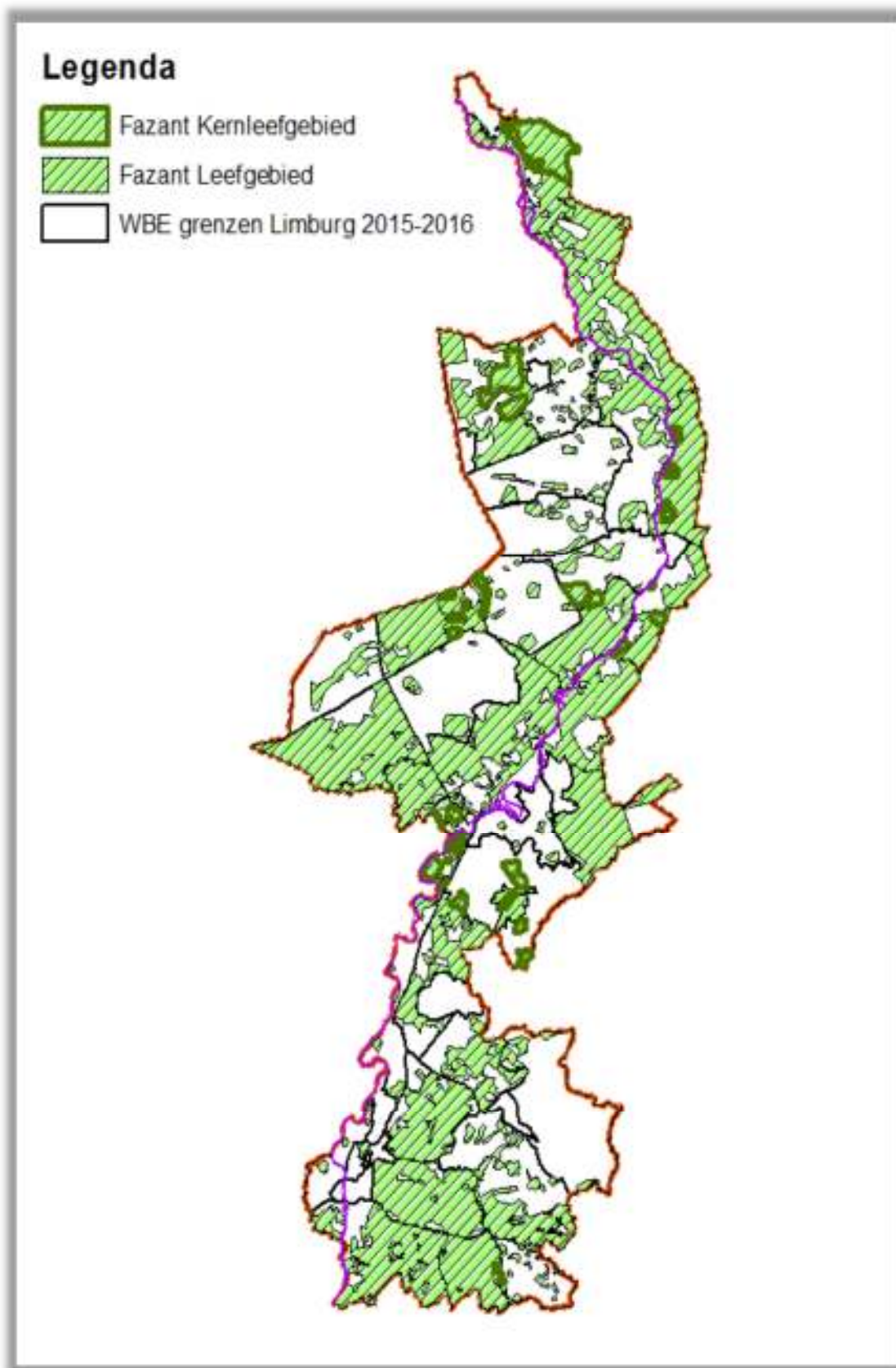

Bron: FBE Limburg

7.11. Kauw (*Corvus monedula*)

7.11.1. Soortbeschrijving

De Kauw is een kolonievogel die behoort tot de kraaiachtigen. De vogelsoort broedt vooral in bebouwde omgeving, maar soms ook in bossen met grote hopen en in open duinen. Verder komen ze voor in kleinschalig cultuurlandschap, op akkers, weiden en in kleinere bossen. In de winter zijn Kauwen in grote groepen op het platteland te zien. Het dieet bestaat uit plantaardig materiaal (knoppen, zaden, vruchten), dierlijk materiaal (insecten, slakken, wormen, kadavers) en afvalresten.⁸⁰ Ze foerageren in groepen en broeden in kolonies.⁸¹



Kauwen broeden in holle bomen, konijnenholen, oude nesten van Zwarte spechten en Bosuilkasten, maar ook in en rond gebouwen als boerderijen, kerktorens en kastelen (in gaten in muren, onder dakpannen, in schoorstenen). Paarvorming vindt voor het leven plaats. In de broedperiode van april tot in juni wordt meestal één keer 3-8 eieren gelegd. De broedduur is 17-19 dagen en de jongen zijn na ongeveer een maand vliegvlug.⁸⁰

7.11.2. Verspreiding en populatieontwikkeling

7.11.2.1. Nederland

In heel Nederland komt de Kauw jaarrond voor. De hoogste dichtheden worden waargenomen in stedelijk gebied, op de oostelijke en zuidelijke zandgronden en in noordelijke zeekelegebieden. De soort is schaarser in Flevoland, op de Veluwe, noordelijke provincies en Zuid-Limburg (Figuur 7.11-1 en Figuur 7.11-2).⁸² Over het algemeen zijn de dichtheden in kleinschalige agrarische landschappen hoger dan in gebieden met veel bos of natte natuur.⁸³

Nederlandse broedvogels zijn jaarrond hier aanwezig. Vanaf de tweede helft van oktober komen Scandinavische en Oost-Europese Kauwen naar Nederland, die in maart en april weer vertrekken.^{80, 83} De omvang van de jaarlijkse broedpopulatie is geschat op 100.000-150.000 Kauwen tussen 2013-2015. In dezelfde periode is het maximaal aantal per winter geschat op 300.000-500.000 dieren. De trendgrafieken tonen een significante toename (< 5% per jaar) van de broedpopulatie en geen significante aantalsverandering van de niet-broedende Kauwen tussen 2006-2018 in heel Nederland (Figuur 7.11-3 en Figuur 7.11-4).⁸²

Kauw
broedvogels
dichtheid
2013-2015

- lage dichtheid
- hoge dichtheid

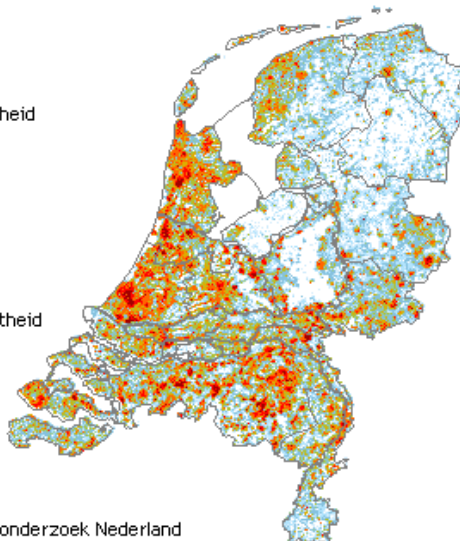

© Sovon Vogelonderzoek Nederland

Figuur 7.11-1. Dichtheid broedende Kauw in Nederland.

Kauw
niet broedvogels
PTT wintervogels
december 2014-2018

- niet waargenomen
- 125
- 250
- 500
- 1000

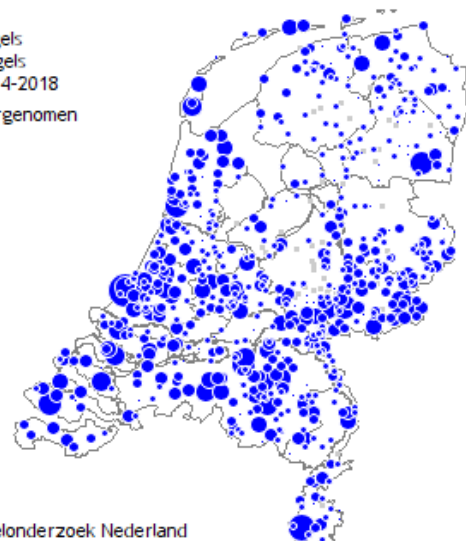

© Sovon Vogelonderzoek Nederland

Figuur 7.11-2. Verspreiding niet-broedende Kauw in Nederland.

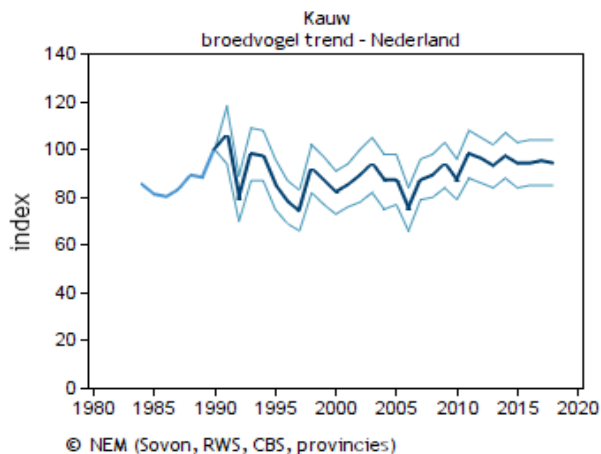

© NEM (Sovon, RWS, CBS, provincies)
 Figuur 7.11-3. Trendgrafiek jaarlijkse populatie-index van de broedende Kauw in Nederland.

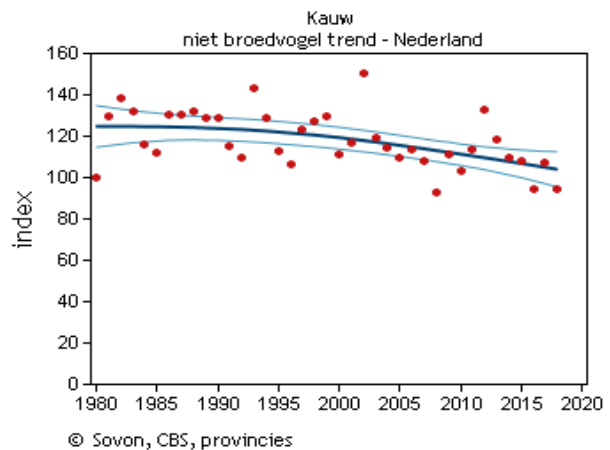

© Sovon, CBS, provincies
 Figuur 7.11-4. Trendgrafiek jaarlijkse index van de winterpopulatie Kauwen in Nederland.

7.11.2.2. Limburg

De Kauw komt talrijk voor in het grootste deel van de provincie, maar de dichtheid van het aantal broedvogels in Zuid-Limburg is lager dan in Noord- en Midden-Limburg (Figuur 7.11-5 en Bijlage 7.11-1).⁸² De reden van het relatief schaarse voorkomen in Zuid-Limburg is moeilijk aanwijsbaar, zeker gelet op het landschap (deels stedelijk gebied, deels intensieve landbouw), maar het komt wel overeen met het beeld in aangrenzende gebieden in België en Duitsland.⁸³ In de winterperiode komen in het zuiden wel niet-broedende Kauwen voor (Figuur 7.11-6 en Bijlage 7.11-2).⁸²

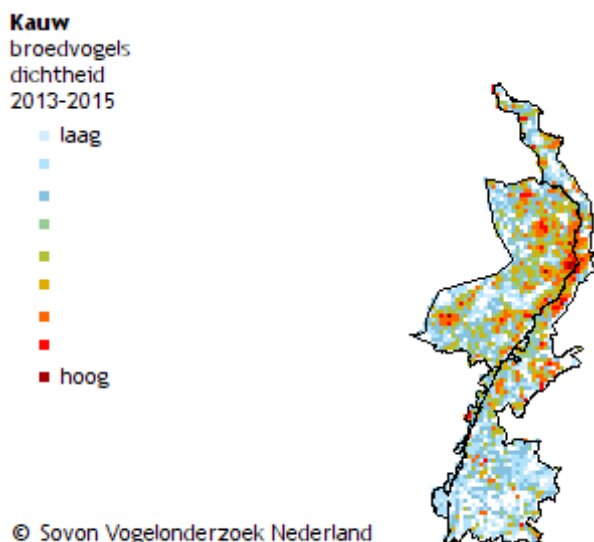

© Sovon Vogelonderzoek Nederland
 Figuur 7.11-5. Dichtheid broedende Kauw in Limburg.

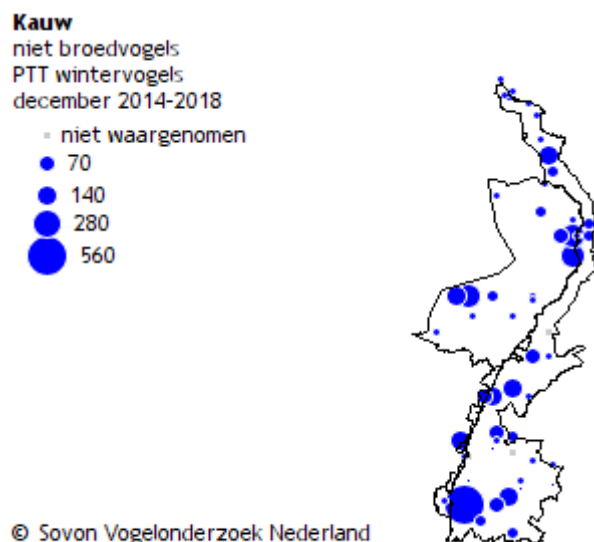

© Sovon Vogelonderzoek Nederland
 Figuur 7.11-6. Verspreiding niet-broedende Kauw in Limburg.

De trendgrafieken tonen een significante toename (< 5% per jaar) van de broedpopulatie en geen significante aantalsverandering van de niet-broedende Kauwen tussen 2006-2018 in Limburg (Figuur 7.11-7 en Figuur 7.11-8).⁸² Naast de trendtellingen van SOVON wordt jaarlijks op één dag in het voorjaar een telling georganiseerd door de Faunabeheereenheid Limburg (FBE Limburg) over geheel Limburg. In Tabel 7.11-1 zijn de resultaten van het aantal getelde Kauwen in het voorjaar van de jaren 2010-2019 weergegeven.

Tabel 7.11-1. Aantal Kauwen geteld in Limburg in het voorjaar (1^e weekend van april) (Bron: FBE Limburg).

| Aantal Kauwen | 2010 | 2011 | 2012 | 2013 | 2014 | 2015 | 2016 | 2017 | 2018 | 2019 |
|------------------|-------|-------|-------|-------|-------|-------|-------|-------|-------|-------|
| Voorjaarstelling | 13203 | 13426 | 13268 | 14173 | 13132 | 15283 | 11970 | 11536 | 11897 | 12109 |

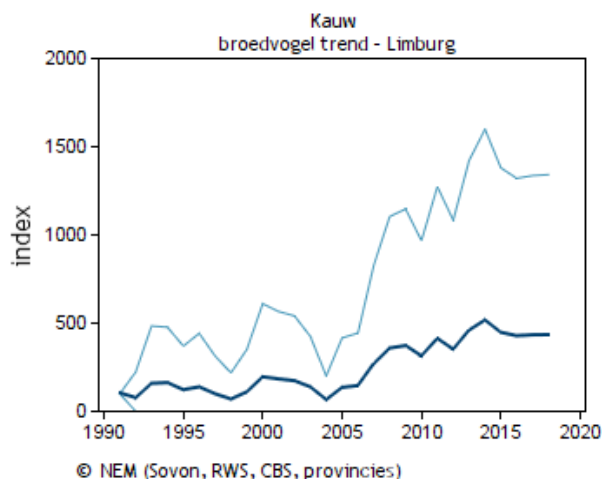

© NEM (Sovon, RWS, CBS, provincies)
 Figuur 7.11-7. Trendgrafiek jaarlijkse populatie-index van de broedende Kauw in Limburg.

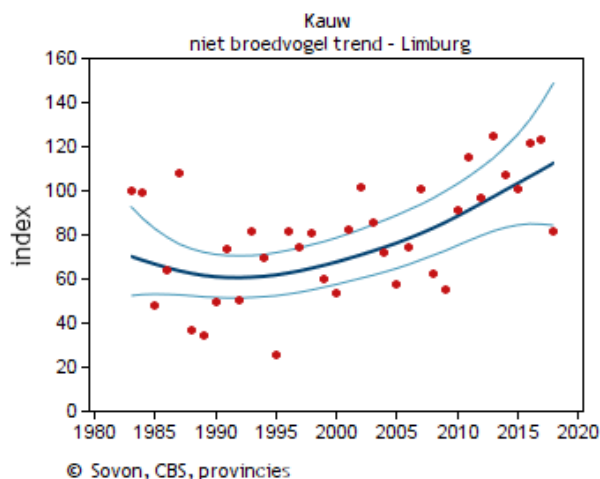

© Sovon, CBS, provincies
 Figuur 7.11-8. Trendgrafiek jaarlijkse index van de winterpopulatie Kauwen in Limburg.

7.11.2.3. Conclusie

In Nederland komt de Kauw jaarrond voor en de hoogste dichtheden worden waargenomen in stedelijk gebied, op de oostelijke en zuidelijke zandgronden en in noordelijke zeekleigebieden. In Limburg is de soort talrijk in het noorden en midden van de provincie.

Over de periode 2006-2018 is op landelijk en provinciaal niveau een toenemende trend van de broedpopulatie waargenomen. Bij de niet-broedende Kauwen was geen significante aantalsverandering zichtbaar.

7.11.3. Wettelijke status en provinciaal beleid

De Kauw is beschermd in het kader van de Wet natuurbescherming en is ook landelijk vrijgesteld van een aantal verboden in verband met jaarrond beperking van (dreigende) schade aan erkende belangen. Het betreft een soort die in het hele land schade aanricht, en die niet in zijn voortbestaan wordt bedreigd of daar gevaar toe loopt. Vrijstelling is verleend van de volgende verboden: opzettelijk doden of vangen, opzettelijk nesten, rustplaatsen of eieren vernielen of beschadigen of nesten weg te wegnemen, eieren rapen en onder zich hebben, dieren opzettelijk te storen. Voor het uitvoeren van handelingen in het kader van de landelijke vrijstelling zijn voor vogels verschillende wettelijk toegestane middelen beschikbaar. Een vangkooi mag voor deze diersoort alleen worden ingezet op basis van een ontheffing. Zie Hoofdstuk 3 'Wet en beleid' en Hoofdstuk 6 'Faunabeheerplan Vrijstellingen' voor meer informatie.

Dit faunabeheerplan is een onderbouwing voor de inzet van diverse middelen en methoden voor beheer van de Kauw in Limburg.

7.11.4. Schade

De aanwezigheid van Kauwen leidt (potentieel) tot schade aan gewassen.

7.11.4.1. Schade aan gewassen

Over het algemeen kunnen Kauwen op verschillende manieren schade veroorzaken aan landbouwgewassen. Ze pikken en krabben in zaaibedden, trekken stekken en kiemplanten uit zaaibedden, breken takken van bomen, vreten van fruit, groenten en (kuil)voer en prederen op jonge eenden en kuikens van fokkerijen. Schade en overlast aan opstallen en erven komt voor waar de dieren schoorstenen verstoppen, rieten daken vernielen en gebouwen bevuild met hun uitwerpselen. Daarnaast kan de aanwezigheid van Kauwen leiden tot geluidsoverlast.⁸⁴ Tabel 7.11-2 geeft een overzicht van het type schade dat mogelijk is door de Kauw aan gewassen in Limburg.

Elk jaar meldt de Limburgse landbouwsector schade door Kauwen aan gewassen zoals rijpend fruit (appel, peer, bes), pas ingezaaide percelen maïs en vollegrondsgroenten (andijvie, sla, kolen, courgette, prei) (Bron: Faunafonds en FBE Limburg). In de periode 2013-2019 zijn jaarlijks twee tot acht schademeldingen gedaan. Deze schade is toegebracht ondanks de inzet van diverse preventieve maatregelen.⁸⁵

Doordat in Limburg steeds meer telers overgestapt zijn op de zachte Conference peren neemt de schade door aanpikken, en vervolgens schade door verrotting, door Kauwen ook fors toe.

Voor de Kauw wordt echter geen schade aan landbouwgewassen getaxeerd door het Faunafonds van BIJ12, omdat men niet voor een tegemoetkoming van schades in aanmerking komt als de diersoort landelijk is vrijgesteld. Schadedata is soms wel beschikbaar, onder andere omdat vanwege de Kauw een bedrag van het taxatiebedrag is afgetrokken voor soorten waarvoor wel een tegemoetkoming kon worden aangevraagd (Tabel 7.11-3). De werkelijke gewasschade veroorzaakt door de Kauw in Limburg ligt waarschijnlijk hoger.⁸⁶ In 2012 is middels een pilot (schadepreventie kraaiachtigen) een aantal schademeldingen gevalideerd middels taxatie. Voor de Kauw is bij de deelnemers aan deze pilot toen bij één fruitteiler in Midden-Limburg eenmalig schade van €420 getaxeerd.⁸⁷

Tabel 7.11-2. Overzicht van landbouwgewassen en hun totale oppervlakte in Limburg, het type schade en in welke seizoenen Kauwen schade kunnen aanrichten de gewassen.^{31, 84}

| Gewas | Totale oppervlakte in Limburg 2018 (ha) ³¹ | Type schade | Periode |
|------------------------------------|---|--|---|
| Aardbeien | 369 | Vraat | Voorjaar en zomer |
| Bessen | 690 | Vraat, vernieling | Voorjaar en zomer |
| Bloemen (zaden, bollen, plant) | 1.662 | Vraat | Voorjaar |
| Bloemkool & broccoli | 259 | Vraat, krabben | Voorjaar |
| Bosbouw & boomteelt ^a | 2.352 | Vraat, vernieling | Gehele jaar |
| Granen | 12.803 | Vraat | Voorjaar en zomer |
| Koolsoorten | 194 ^b | Vraat | Voorjaar |
| Landbouwhuisdieren ^c | - | Vraat, predatie | Gehele jaar |
| Opgeslagen ruwvoer | - | Vraat, vernieling | Gehele jaar |
| Opstallen, erven | - | Bevuiling, vernieling, geluidsoverlast | Gehele jaar |
| Peulvruchten | 1.594 | Vraat, krabben | Voorjaar, zomer |
| Pit- en steenvruchten ^d | 1.579 | Vraat | Zomer en herfst (kersen en morellen niet) |
| Snij- en suikermaïs | 14.590 | Vraat, krabben | Voorjaar, herfst |
| Spruitkool | 20 | Vraat, krabben | Voorjaar |
| Suiker- & Voederbieten | 7.661 & 82 | Vraat, krabben | Voorjaar |
| Vollegrondsgroenten (algemeen) | 7.657 ^e | Vraat, krabben | Voorjaar, zomer, herfst |

^a Boomkwekerijgewassen en vaste planten, ^b Chinese kool en sluitkolen, ^c Incidenteel aan voer bij eenden- en nertsenfokkerijen en predatie van jonge eenden en kuikens, ^d Appel, peer, kers, morel, pruim, ^e Overige groenten.

Tabel 7.11-3. Getaxeerde schade (€) veroorzaakt door Kauwen per gewas in Limburg (Bron: Faunafonds BIJ12).^{a,b}

| Gewas | 2010 | 2011 | 2012 | 2013 | 2014 | 2015 | 2016 | 2017 | 2018 | 2019 |
|-------------------|----------|----------|--------------|------------|-----------|----------|----------|------------|----------|--------------|
| Appel | | | 156 | | | | | 44 | | |
| Maïs snijmaïs | | | | 606 | 67 | | | 46 | | |
| Peer | | | 2.477 | | | | | 280 | | 3.360 |
| Totaal (€) | 0 | 0 | 2.633 | 606 | 67 | 0 | 0 | 370 | 0 | 3.360 |

^a Blanco = geen taxaties uitgevoerd, ^b Data van 2010 tot 1 december 2019.

7.11.4.2. Conclusie

Kauwen brengen vraat- en krabschade toe aan gewassen in Limburg, zoals snijmaïs, vollegrondsgroenten en rijpend fruit. Aanvullend kunnen ze schade toebrengen aan gebouwen en het (opgeslagen) voer van landbouwhuisdieren en kunnen ze prederen op jonge eenden en kuikens van fokkerijen. Gezien de huidige populatieomvang van Kauwen is de verwachting dat in de toekomst belangrijke schade in de provincie zal optreden aan erkende belangen. Over de aard (aan welke gewassen) en omvang (wel of geen belangrijke schade) zijn op voorhand geen uitspraken te doen.

7.11.5. Gevoerd beheer afgelopen periode

7.11.5.1. Gevoerd beheer

Het vangen en doden van Kauwen met wettelijk toegestane middelen was jaarrond mogelijk op basis van de landelijke vrijstelling. In de afgelopen faunabeheerplanperiode (2015-2020) waren twee ontheffingen inzetbaar in relatie tot de Kauw in Limburg:

1. **Kauw Vangkooi:** het verontrusten, bemachtigen, doden, en met het oog daarop opsporen, vervoeren, het onder zich hebben van Kauwen met behulp van vangkooien, al dan niet voorzien van een lokvogel, ter voorkoming en bestrijding van belangrijke schade aan gewassen, o.a. alleen gedurende de periode dat het gewas schadegevoelig is;

2. **Vogels in gebouwen:** onder andere het verontrusten, verjagen, vangen en vrijlaten of doden (met een luchtdrukwapen) van vogels in gebouwen ter voorkoming van risico's voor de volksgezondheid en in het kader van de openbare veiligheid.

7.11.5.2. Resultaten

Van de ontheffing voor het gebruik van een vangkooi in relatie tot Kauwen is enkele keren per jaar een machtiging doorgeschreven (Tabel 7.11-4). De beschikbare ontheffing voor vogels in gebouwen is niet ingezet voor de Kauw. Het aantal gedode Kauwen op grond van de landelijke vrijstelling en de ontheffing tot gebruik van een vangkooi is weergegeven in Tabel 7.11-5. Van het totaal aantal gedode Kauwen is jaarlijks 13-25% met een vangkooi bemachtigd.

Tabel 7.11-4. Overzicht aantal doorgeschreven machtigingen voor Kauwen in Limburg (Bron: FBE Limburg).

| Aantal doorgeschreven machtigingen | 2015 | 2016 | 2017 | 2018 | 2019 |
|------------------------------------|------|------|------|------|------|
| Ontheffing Kauw Vangkooi | 6 | 6 | 6 | 3 | 5 |

Tabel 7.11-5. Overzicht aantal gedode Kauwen in Limburg (Bron: FBE Limburg).

| Aantal Kauwen | 2015 | 2016 | 2017 | 2018 | 2019 |
|-----------------------------------|--------------|--------------|--------------|--------------|--------------|
| Gedood (landelijke vrijstelling) | 2.595 | 3.522 | 4.193 | 5.247 | 5.599 |
| Gedood (ontheffing Kauw Vangkooi) | 877 | 658 | 1.405 | 781 | 953 |
| Totaal | 3.472 | 4.180 | 5.598 | 6.028 | 6.508 |

^a Sinds 1 januari 2017 geldt de verplichting dat uitvoerders van de landelijke vrijstelling het aantal gedode dieren meldt bij de FBE Limburg.

Het totaal aantal gedode Kauwen is toegenomen en het aantal getelde exemplaren in het voorjaar (georganiseerde telling door de FBE Limburg) is sinds 2016 relatief stabiel (Figuur 7.11-9). De locaties waar Kauwen zijn gedood in het kader van de landelijke vrijstelling en de ontheffing zijn weergegeven in Figuur 7.11-10 en Figuur 7.11-11).

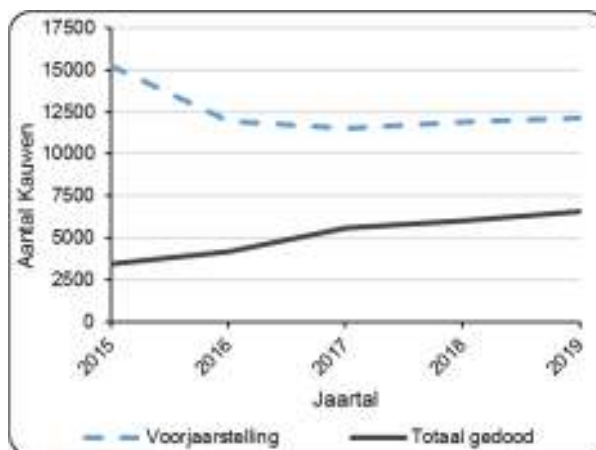

Figuur 7.11-9. Het totaal aantal Kauwen dat Limburg-breed is geteld in het voorjaar (april) en jaarlijks in Limburg is gedood met een geweer of vangkooi (Bron: FBE Limburg).

7.11.5.3. Evaluatie

Op dit moment is er geen compleet beeld van de preventieve en schadebeperkende maatregelen die de afgelopen faunabeheerplanperiode zijn genomen in de provincie Limburg. Bijvoorbeeld alle gevallen waarbij preventieve middelen an sich voldoende resultaat boekten, zijn niet bij de FBE Limburg gemeld. De afgelopen faunabeheerplanperiode zijn echter wel degelijk diverse preventieve middelen toegepast. Hiervan is de effectiviteit deels af te leiden uit het melden van schade na de inzet van preventieve maatregelen en het wel of niet aanvragen van een beschikbare ontheffing. Uit de aanvraag van een ontheffing voor de inzet van verdergaande beheermaatregelen blijkt dat preventieve middelen niet afdoende waren. De aanwezigheid van preventieve middelen in het veld is gecontroleerd, indien de inzet daarvan verplicht was vanuit de ontheffingsvoorschriften.

Duidelijk is dat ondanks de (verplichte) inzet van diverse preventieve middelen, er in veel gevallen nog steeds schade optrad of dreigde, dus dat de huidige werende middelen alleen niet voldoende effectief zijn. Een landelijk onderzoek naar de effectiviteit van diverse preventieve en beheermiddelen voor diverse diersoorten zal mogelijk meer inzichten geven.

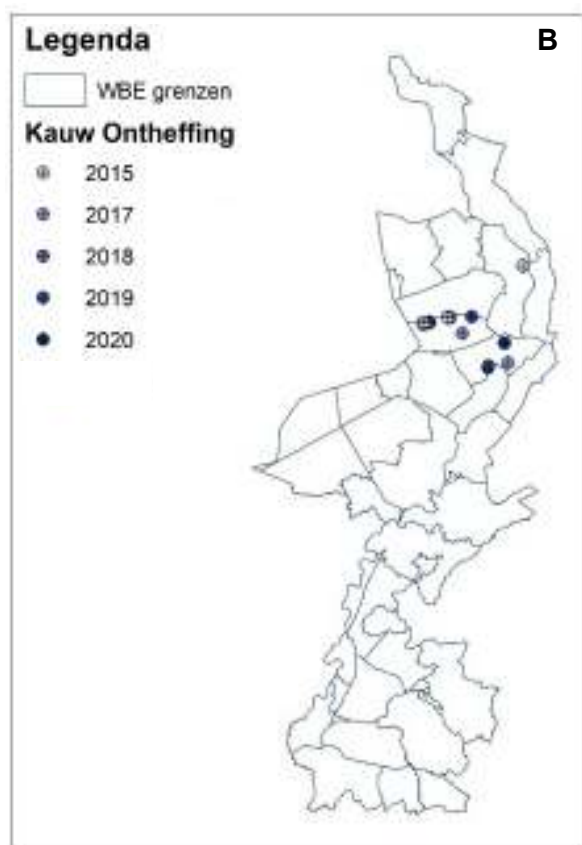
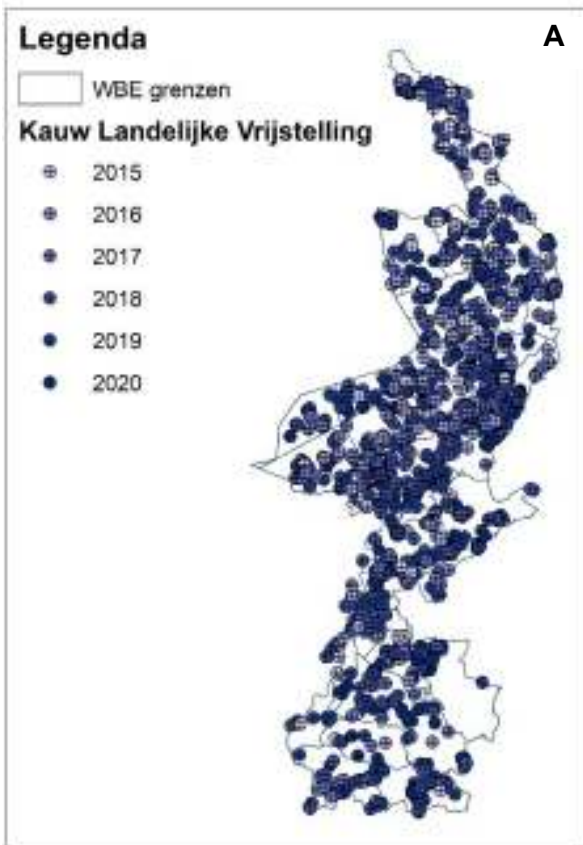

Figuur 7.11-10. Locaties waar Kauwen zijn gedood in Limburg tussen 1 januari 2015 en 28 mei 2020 in het kader van A) de landelijke vrijstelling en B) de ontheffing Kauw Vangkooi (Bron: FBE Limburg).

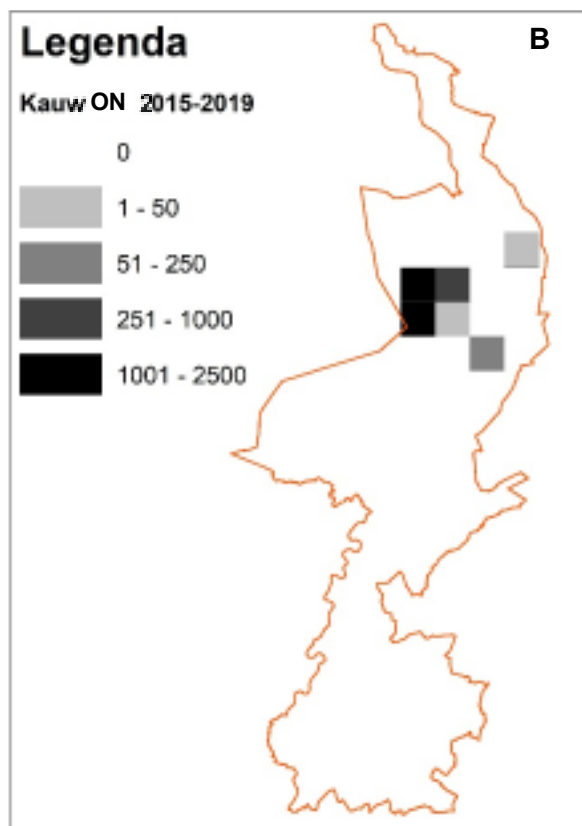
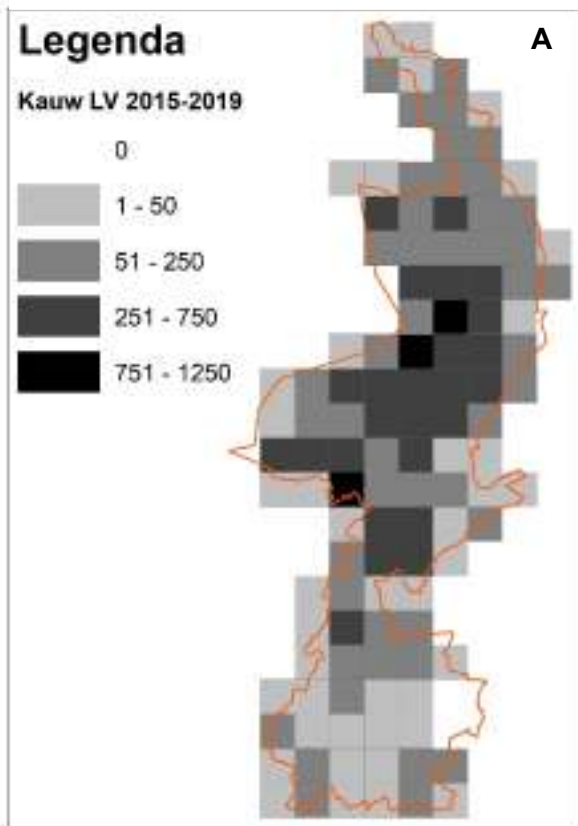

Figuur 7.11-11. Uurhokken met cumulatief aantal gedode Kauwen tussen 2015-2019 in Limburg in het kader van A) de landelijke vrijstelling en B) de ontheffing Kauw Vangkooi (Bron: FBE Limburg).

7.11.6. Overzicht toepasbare beheermaatregelen

In deze paragraaf wordt aandacht besteed aan mogelijke maatregelen gericht op de preventie van schade door Kauwen, maar ook aan mogelijke maatregelen voor het vangen en/of doden van Kauwen.

7.11.6.1. Preventieve maatregelen

Het doel van preventieve maatregelen is om te voorkomen dat de soort schade of overlast veroorzaakt. De Module Kraaiachtigen van de Faunaschade Preventie Kit vermeldt diverse niet-dodelijke maatregelen om kraaiachtigen te weren of verjagen. Akoestische en visuele middelen werken een korte periode. Gewenning aan preventieve middelen wordt zoveel mogelijk voorkomen door afwisseling van verschillende middelen en door preventieve middelen te combineren met afschot.⁸⁴

Afscherming

Afdeknetten over de fruitteelt of het opgeslagen ruwvoer kunnen Kauwen weren.⁸⁴

Afweerstoffen

Een negatieve conditionering van Kauwen voor bepaalde gewassen is mogelijk door het aanbrengen van toegelaten smaakmiddelen met een bittere of afstotende smaak.⁸⁴

Akoestische middelen

Een knalapparaat, vogelafweerpistool, kleppermolens of rammelblikjes, ratels of krekels, angstkreten, schriklint of –koord en ritsselfolie zijn inzetbaar om Kauwen met geluid te verjagen.⁸⁴

Teelttechnische maatregelen

Het gelijktijdig inzaaien van percelen en dieper poten van bollen verkleint mogelijk de kans op schade.⁸⁴

Verjaging door roofvogels

Verjaging met roofvogels als Haviken, Slechtvalken of Woestijnbuizerds baseert zich op het principe dat kraaiachtigen vluchten voor predatoren. Zolang voldoende voedsel aanwezig blijft voor Kauwen, zal herhaalde inzet van deze methode noodzakelijk blijven.⁸⁴

Visuele middelen

Vogelverschrikkers, vlaggen en linten, ballonnen, nagebootste roofvogels, flitsmolens en opgehangen dode soortgenoten zijn visuele verjagingsmiddelen voor kraaiachtigen.⁸⁴ Een laser roept mogelijk ook een mijdingsrespons op en kan handgestuurd zijn of middels een vast apparaat een perceel continu of met intervallen beschijnen. Bij het gebruik van een laser moet rekening worden gehouden met de aanwezigheid van andere vogelsoorten, omdat zij ook vluchten voor dit licht.⁶¹

Voedselbeschikbaarheid in steden verlagen

De beschikbaarheid van voedsel in steden kan worden verlaagd door een afname van de hoeveelheid brood en ander voedsel dat door bewoners voor Eenden en Duiven wordt gestrooid.⁸³ Het schoon houden van locaties en het geven van voorlichting aan bewoners kan hier eventueel aan bijdragen. Aanvullend kan de toegankelijkheid en verspreiding van afval omlaag worden gebracht door het gebruik van vuilnisbakken die goed worden afgesloten.⁸⁸

7.11.6.2. Maatregelen voor vangen en/of doden

Afschot

Het doden van Kauwen is mogelijk met een geweer.⁸⁴

Jachtvogels

Gefokte jachtvogels, namelijk de Havik, Slechtvalk en Woestijnbuizerd, mogen met een geldige valkeniersakte worden ingezet in het kader van de landelijke vrijstelling.

Vangkooi

Een vangkooi voor Kauwen bestaat in de regel uit een grote kooi van gaas, met aan de bovenzijde een soort fuik. De Kauwen worden door voer en namaakvogels of niet-gefokte levende lokvogels aangetrokken en kunnen de vangkooi na het binnengaan niet meer verlaten.⁸⁴ Na vangst kunnen de Kauwen worden gedood met het geweer of een gas-, lucht- of veerdrukwapen met voldoende trefenergie.

Een vangkooi is bij uitstek geschikt om lokale schade te beperken. Daar waar afschot hooguit één of enkele dieren betreft, zal de groep zich naar een ander perceel begeven en dus slechts leiden tot de verplaatsing van het probleem. Een vangkooi op of in de buurt van het schadeperceel kan het aantal schadeveroorzakende dieren lokaal effectief naar beneden brengen zonder het probleem (tijdelijk, tot ze weer terugkomen) naar de burens te verplaatsen.

7.11.6.3. Conclusie

Schade aan gewassen door Kauwen kan (gedeeltelijk) worden voorkomen door het gebruik van een combinatie aan preventieve maatregelen. Het verwijderen van Kauwen uit het veld is mogelijk met een vangkooi en aanvullend doden, met een geweer of daartoe gefokte jachtvogels.

7.11.7. Voorgesteld beheer in Limburg

De huidige paragraaf beschrijft het voorgestelde beheer voor de Kauw in Limburg. Daarbij is ingegaan op de doelstelling, gewenste stand, voorgestelde maatregelen, aan te vragen middelen en methoden, beheergebied en -periode, de monitoring en uitvoeringsmethodiek.

7.11.7.1. Doelstelling

De Kauw is een beschermde diersoort onder de Wet natuurbescherming, maar is landelijk vrijgesteld van een aantal verboden. De doelstelling is het voorkomen en beperken van schade door de Kauw met maatregelen gericht op preventie en het lokaal verwijderen van schadeveroorzakende exemplaren.

7.11.7.2. Gewenste stand & gunstige staat van instandhouding

De gewenste stand is de stand waarbij het risico op schade door de Kauw aan erkende belangen beperkt is en het voortbestaan van de soort gewaarborgd is doordat slechts incidenteel de inzet van een vangkooi plaatsvindt ter beperking van schade. Middels plaatsing op de landelijke vrijstellingslijst is bepaald dat deze soort in het gehele land schadebeperkende beheermaatregelen verdraagt, zonder dat de gunstige staat van instandhouding in gevaar komt.

Ondanks de mogelijkheid tot vrije inzet van de schadebeperkende middelen geweer en vangkooi tussen 2004-2008, was er in die periode sprake van een stabiele tot groeiende voorjaarspopulatie op basis van de telgegevens. Bij een vergelijkbare inzet van vangkooien is derhalve geen nadelig effect op het voortbestaan van de populatie te verwachten. De afgelopen faunabeheerplanperiode was het aantal gedode dieren met een vangkooi gering (13-25% van totaal gedode Kauwen) in vergelijking met afschot op basis van de landelijke vrijstelling. Bovendien zal het aantal in te zetten kooien gemaximeerd worden in Limburg (zie Bijlage 7.13-3) en is het aantal te doden dieren gemaximeerd op totaal 400 Kauwen in Zuid-Limburg. De gunstige staat van instandhouding van de Kauw zal daarom niet worden aangetast.

7.11.7.3. Voorgestelde maatregelen

Om belangrijke schade aan gewassen te kunnen beperken en voorkómen is afschot van Kauwen op basis van de landelijke vrijstelling en de inzet van preventieve middelen mogelijk. Voorgesteld wordt om daarnaast de inzet van een vangkooi mogelijk te maken om lokaal de stand van Kauwen voldoende te kunnen verlagen ter bescherming van percelen met schadegevoelige gewassen, wanneer wegjagen en afschot alleen onvoldoende effectief is en een te grote inspanning zou vragen.

Voorgesteld wordt om de inzet van een vangkooi onder andere:

- Mogelijk te maken nadat andere wettelijk toegestane middelen zijn ingezet, maar deze niet toereikend bleken te zijn;
- Te koppelen aan de aanwezigheid van schadegevoelige gewassen en alleen in periodes toe te staan waarin schade optreedt of schade wordt verwacht;
- Te beperken tot 1 kooi per 500 ha schadegevoelig gewas en maximaal 80 vangkooien die tegelijkertijd operationeel zijn in heel Limburg (basisregeling). Dit aantal is gebaseerd op extrapolatie van de gegevens uit 2002, waarbij geen negatieve invloed op de instandhouding van de soort te verwachten is (de populatieomvang is toegenomen en oppervlakte landbouwgrond is vergelijkbaar);

- Aan maxima te binden in Zuid-Limburg, omdat hier minder broedende Kauwen zijn waargenomen dan in de rest van Limburg. Vangkooien zouden in dit gebied de soort geheel kunnen doen verdwijnen. Het voorstel is om met vangkooien maximaal 400 Kauwen per jaar te vangen in Zuid-Limburg, met een maximum van 50 Kauwen per operationele kooi per jaar. Een aanvraag tot uitbreiding van dit aantal is mogelijk met een goede onderbouwing, bijvoorbeeld in een gebied met veel fruitbomen in het oogstseizoen. De vangperiode wordt in deze regio beperkt van 1 juni t/m 31 oktober en maandelijks moet een rapportage worden ingediend;
- Te monitoren aan de hand van de verplichte rapportage van het aantal dieren dat jaarlijks met een vangkooi wordt gedood in het werkgebied van een Wildbeheereenheid (WBE). Vervolgens kan jaarlijks worden bepaald wat het effect is geweest op de populatietrend (instandhouding doelstelling). Indien uit telgegevens blijkt dat de populatie ernstig in aantal is verminderd, kan een aanpassing van het beheer volgen door het instellen van een quota te vangen dieren met een vangkooi naast een vrij afschot (zolang de landelijke vrijstelling nog geldt) per WBE.

In het kader van de Eén-Loket-Functie zal de FBE Limburg bij de provincie een ontheffing 'Vogels in gebouwen' aanvragen voor het verontrusten, verjagen, vangen en/of doden van Kauwen met een gas-, lucht- of veerdrukwapen ter voorkoming en beperking van risico's voor de volksgezondheid in gebouwen. Deze ontheffing mag pas worden gebruikt bij het ontbreken van andere bevredigende oplossingen. Zie ook § 4.3.15 in Hoofdstuk 4 'Eén-Loket-Functie Faunaontheffingen').

7.11.7.4. Verwachte effectiviteit

Ondanks de verplichte inzet van preventieve middelen voor het beperken en/of voorkomen van schade door Kauwen, treedt vaak nog steeds schade op aan erkende belangen. In 2013 is in het Project kraaiachtigen in Limburg de effectiviteit van diverse werende middelen vergeleken. Gebleken is dat met diverse middelen een gedeeltelijke preventie van schade kan worden bereikt, en dat de inzet van afschot of een vangkooi het meest effectief was.⁸⁵ Verwacht wordt dat een combinatie van preventieve middelen, afschot en vangkooien bijdraagt aan beperking en/of voorkoming van schade door Kauwen aan erkende belangen in Limburg.

7.11.7.5. Aan te vragen middelen en methoden

Voor het uitvoeren van handelingen in het kader van de landelijke vrijstelling zijn voor de Kauw verschillende wettelijke toegestane middelen beschikbaar (art. 3.3, lid 1 Rnb):

- Geweren;
- Jachtvogels (Haviken, Slechtvalken en Woestijnbuizerds);
- Honden, niet zijnde lange honden.

Het geweer en honden, niet zijnde lange honden, mogen worden ingezet door jachtaktehouders die ter plekke gerechtigd zijn het geweer te gebruiken. Jachtvogels mogen worden ingezet door valkeniers-aktehouders die ter plekke gerechtigd zijn jachtvogels te gebruiken.

De provincie wordt gevraagd tevens de inzet van de volgende middelen en methoden wettelijk mogelijk te maken voor de Kauw:

- De vanginrichting vangkooi buiten gebouwen, met als voorwaarden maximaal 80 vangkooien tegelijkertijd operationeel in geheel Limburg en voor Zuid-Limburg maximaal 400 Kauwen per jaar te doden met een maximum van 50 Kauwen per operationele kooi per jaar, inzetbaar jaarrond gedurende het gehele etmaal;
- Een aanvraag tot uitbreiding van dit aantal is mogelijk met een goede onderbouwing, bijvoorbeeld in een gebied met veel fruitbomen in het oogstseizoen. De vangperiode wordt in Zuid-Limburg beperkt van 1 juni t/m 31 oktober;
- Middelen voor het doden van dieren na vangst in een vanginrichting: een dodelijke injectie door een dierenarts en een gas-, lucht- of veerdrukwapen met voldoende trefenergie voor het doden van dieren op korte afstand middels hersenschot (indien mogelijk in relatie tot de grootte van het dier), al dan niet voorzien van een geluiddemper, inzetbaar jaarrond gedurende het gehele etmaal binnen en buiten de bebouwde kom en afwijkend van de eisen van een bejaagbaar veld, het bezit van een jachtakte en de voorschriften ten aanzien van munitie;
- Een geweer, al dan niet voorzien van een geluiddemper, digitale richtkijker ('dual purpose' kijker die kan worden veranderd van dag- naar nachtkijker) en/of laserpointer, inzetbaar jaarrond van één uur voor zonsopgang tot één uur na zonsondergang;

- Honden, niet zijnde lange honden;
- De inzet van lokmiddelen: imitatielokvogel, lokfluit en elektronisch versterkte lokgeluiden.

In principe worden alle middelen en methoden gevraagd inzetbaar te zijn gedurende het gehele jaar, alle dagen van de week en 24 uur per dag, tenzij anders is vermeld.

Bij gebruik van een vangkooi zal een selectie bij de uitgang plaatsvinden: bij de verplichte regelmatige controle worden alleen Kauwen uit de kooi gehaald en gedood, alle andere dieren worden vrijgelaten.

Additioneel zijn middelen toegestaan welke niet als middel tot bemachtigen en/of doden an sich worden beschouwd. Voorbeelden hiervan zijn zaken als lokfluiten en imitatie lokvogels, hutjes, camouflagemiddelen en kunstmatige verhogingen die worden gebruikt in relatie tot de veiligheid (alle vormen van verplaatsbare of vaste hoogzitten of camouflagehutten). Zekerheidshalve wordt voor enkele van deze middelen ook ontheffing gevraagd, omdat in het verleden hierover onduidelijkheid is geweest.

Een op naam gesteld draagverlof van de politie (WM-verlof) is nodig voor het gebruik van een gas-, lucht- of veerdrukwapen in de openbare ruimte. Voor het gebruik dient de uitvoerder gerechtigd te zijn om ter plekke het wapen voorhanden te mogen hebben. Voor het gebruik van een demper dient aanvullend toestemming te zijn verkregen van het Ministerie van Justitie, behalve voor dempers van gas-, lucht- of veerdrukwapens die niet op andersoortige wapens te monteren zijn.

7.11.7.6. Beheergebied en –periode

Het beheergebied omvat de gehele provincie Limburg. Als basisregel zal een vangkooi binnen 100 meter van het schadeperceel geplaatst moeten worden om de relatie tussen het schadeperceel en de te vangen dieren te borgen. De afgelopen jaren is echter gebleken dat door de aantrekkende werking van de vangkooi soms grotere schade kan ontstaan in het perceel met gewassen waarvoor ter beperking van de schade daaraan de vangkooiontheffing werd ingezet. Bovendien leggen de dieren al rondvliegend op zoek naar voedsel veel grotere afstanden af dan 100 meter, waardoor een ruimere marge mogelijk is. Ook is gebleken dat plaatsing van de vangkooi soms beter iets verder weg had kunnen zijn voor een betere beschutting in verband met vandalisme of het functioneren van de kooi, zoals onder een groepje bomen buiten de 100 meter zone. De te vangen dieren gaan eerst in de boom zitten en vliegen daarna op de vangkooi.

Indien met feiten wordt onderbouwd dat een plaatsing iets verder van het schadeperceel af zinvol zou zijn, kan hiertoe een gemotiveerd verzoek bij de FBE Limburg worden ingediend. Na beoordeling van de situatie ter plekke kan eventueel toestemming worden gegeven de vangkooi op een andere locatie te zetten. Van dit voorgenomen besluit zal mededeling worden gedaan aan de provincie.

De vangkooi kan worden ingezet gedurende de periode dat het gewas schadegevoelig is, ook op zon- en feestdagen. Op basis van de Wet natuurbescherming is het niet meer verboden om handelingen in het kader van beheer op zon- en feestdagen uit te voeren. De vangperiode in Zuid-Limburg wordt beperkt van 1 juni t/m 31 oktober.

7.11.7.7. Meldingssysteem

De resultaten van uitgevoerde maatregelen moeten worden geregistreerd. De FBE Limburg stelt aan uitvoerders een meldingssysteem voor (digitale) rapportage ter beschikking.

Een meldingsplicht geldt bij aanvang van het gebruik van een vangkooi. Bij de melding zal een kaart moeten worden bijgevoegd met daarop de ligging van de schadegevoelige percelen en de positie van de vangkooi. Tevens worden de oppervlaktes en soorten gewassen van de schadegevoelige percelen gemeld.

7.11.7.8. Monitoring

Monitoring is een middel om de minimale populatieomvang en –verspreiding van de Kauw te inventariseren en het gevoerde beheer te evalueren. Monitoringsgegevens van Kauwen worden centraal verzameld door de FBE Limburg. Dit zijn:

- Waarnemingen uit jaarlijkse voorjaarstellingen (in principe 1^e zaterdag april) van de FBE Limburg;
- Waarnemingen uit tellingen van Sovon Vogelonderzoek Nederland, het Netwerk Ecologische Monitoring en de provincie;
- Waarnemingen uit bronnen als waarneming.nl en de Nationale Databank Flora en Fauna;
- Uitgevoerde maatregelen zoals gemeld bij de FBE Limburg.

In aanvulling op de meldingsplicht van de uitvoerder van de vangkooi, wordt jaarlijks een rapportage opgezet om tegemoet te komen aan de wens van de provincie om zicht te houden op de lokale effecten van het inzetten van vangkooien. Per regio zal de voorjaarsstelling, het jaarlijks afschot met het geweer en het aantal gevangen dieren met de vangkooi in kaart worden gebracht.

7.11.7.9. Identificatie en onderzoek

Het Rijksinstituut voor Volksgezondheid en Milieu, het Dutch Wildlife Health Centre of andere instituten kunnen gedode Kauwen of delen daarvan opvragen voor onderzoek. In een provinciale toestemming zal als voorschrift moeten worden opgenomen dat hier verplicht aan dient te worden meegewerkt.

7.11.7.10. Uitvoeringsmethodiek

- De provincie verleent opdracht, ontheffing of vrijstelling van gevraagde middelen en methoden;
- De houder van de opdracht of ontheffing op voorhand is de FBE Limburg;
- Een uitvoerder dient een onderbouwde aanvraag in bij de FBE Limburg om de opdracht of ontheffing te mogen inzetten. In deze aanvraag dient o.a. te worden vermeld:
 - Waar het schadeperceel ligt;
 - Hoe groot het schadeperceel is;
 - Welke grondgebruiker het betreft;
 - Bij welk gewas er schade is of dreigt;
 - Welke preventieve maatregelen zijn getroffen;
 - Wie de actie zal uitvoeren;
- Een veldinspectie kan door medewerkers van de provincie Limburg worden gedaan om te controleren of aan de voorschriften voor het gebruik van de opdracht of ontheffing wordt voldaan (bijvoorbeeld het aanwezig zijn van een schadegevoelig gewas);
- De FBE Limburg schrijft eventueel machtigingen (toestemming ontheffinggebruik) door aan uitvoerders;
- De uitvoerders voeren beheer uit met beschikbare middelen en methoden die geen ontheffing behoeven of waarvoor toestemming is verleend;
- De uitvoering van de beheermaatregelen wordt deels gecoördineerd door de FBE Limburg, welke uitvoerders adviseert bij de uitvoering;
- De uitvoerders melden gebruik van de opdracht, ontheffing en/of vrijstelling bij de FBE Limburg die een meldingssysteem voor verslaglegging van gegevens en beheermaatregelen ter beschikking stelt;
- De FBE Limburg is verantwoordelijk voor het centraal verzamelen en publiceren van de aangeleverde resultaten aan Gedeputeerde Staten van de provincie.

7.11.7.11. Beheer in Natura 2000-gebieden

Beheer van de Kauw binnen Natura 2000-gebieden is wettelijk mogelijk, mits het niet in strijd is met de instandhoudingsdoelstellingen van het gebied. In de beheerplannen zal het beheer in beginsel (mits juridisch mogelijk) worden aangemerkt als "Bestaand Gebruik", en daarom in de regel niet vergunningplichtig zijn voor de Wet natuurbescherming. Daar waar het beheer van de Kauw in strijd is met de instandhoudingsdoelstellingen van het betreffende gebied, zal dit in het beheerplan van het gebied moeten worden geregeld.

7.11.8. Referenties

31. Centraal Bureau voor de Statistiek (2018) Landbouw; gewassen, dieren en grondgebruik naar regio. Geraadpleegd op 28 mei 2019 van <https://statline.cbs.nl/Statweb/publication/?DM=SLNL&PA=80780NED&D1=2,6,23-24,32-43,47-51,59,64-65,79,86-88,155-156,167,170,180,194,205-206,210-211,214-227,232-236,295-296,317,440-448&D2=16&D3=I&HDR=G2,G1&STB=T&VW=T>.
61. Latour, J.B. & Stahl, J. (2018) Praktijkproef inzet lasers voor beperking ganzenschade. A&W-rapport 2388. Altenburg & Wymenga Ecologisch Onderzoek & Sovon Vogelonderzoek Nederland, Feanwâlden & Nijmegen. p. 83.
80. Vogelbescherming Nederland (2020) Kauw. Geraadpleegd op 24 februari 2020 van <https://www.vogelbescherming.nl/ontdek-vogels/kennis-over-vogels/vogelgids/vogel/kauw>.
81. Drees, J.M. & Kuijper, D.P.J. (2007) Voorkoming en bestrijding van schade door beschermde inheemse dieren. Een literatuurstudie aan zeven thema's. A&W-rapport 750. Bureau Drees & Altenburg & Wymenga ecologisch onderzoek bv, Veenwouden. p. 85.

82. Sovon Vogelonderzoek Nederland (2019) Kauw. Geraadpleegd op 18 december 2019 van <https://www.sovon.nl/nl/soort/15600>.
83. Nederlands Soortenregister (2020) Kauw *Corvus monedula*. Geraadpleegd op 24 februari 2020 van https://www.nederlandsesoorten.nl/linnaeus_ng/app/views/species/nsr_taxon.php?id=139822&cat=160.
84. BIJ12 (2016) Faunaschade Preventie Kit - Module Kraaiachtigen. p. 14.
85. Souren, C. (2013) Eindrapportage kraaiachtigen project. Arvalis. p. 78.
86. Guldemon, J.A., den Hollander, H.J., van Well, E.A.P. & Keuper, D.D.J. (2013) Kosten en baten voor de landbouw van schadesoorten. CLM 813-2013. CLM Onderzoek en Advies, Culemborg. p. 100.
87. Reijnders, W.L.E. (2013) Taxatieverslag Projectplan Kraaiachtigen Limburg. p/a Taxatiebureau 2000 BV, Opheusden. p. 56.
88. Slaterus, R., Aarts, B. & Van den Bremer, L. (2009) De Huiskraai in Nederland: risicoanalyse en beheer. SOVON-onderzoeksrapport 2009/08. SOVON Vogelonderzoek Nederland, Beek-Ubbergen.

7.11.9. Bijlagen

- Bijlage 7.11-1 Verspreidingskaart 2016 Kauw Broedseizoen
- Bijlage 7.11-2 Verspreidingskaart 2016 Kauw Winter
- Bijlage 7.11-3 Onderbouwing maximering aantal vangkooien in Limburg

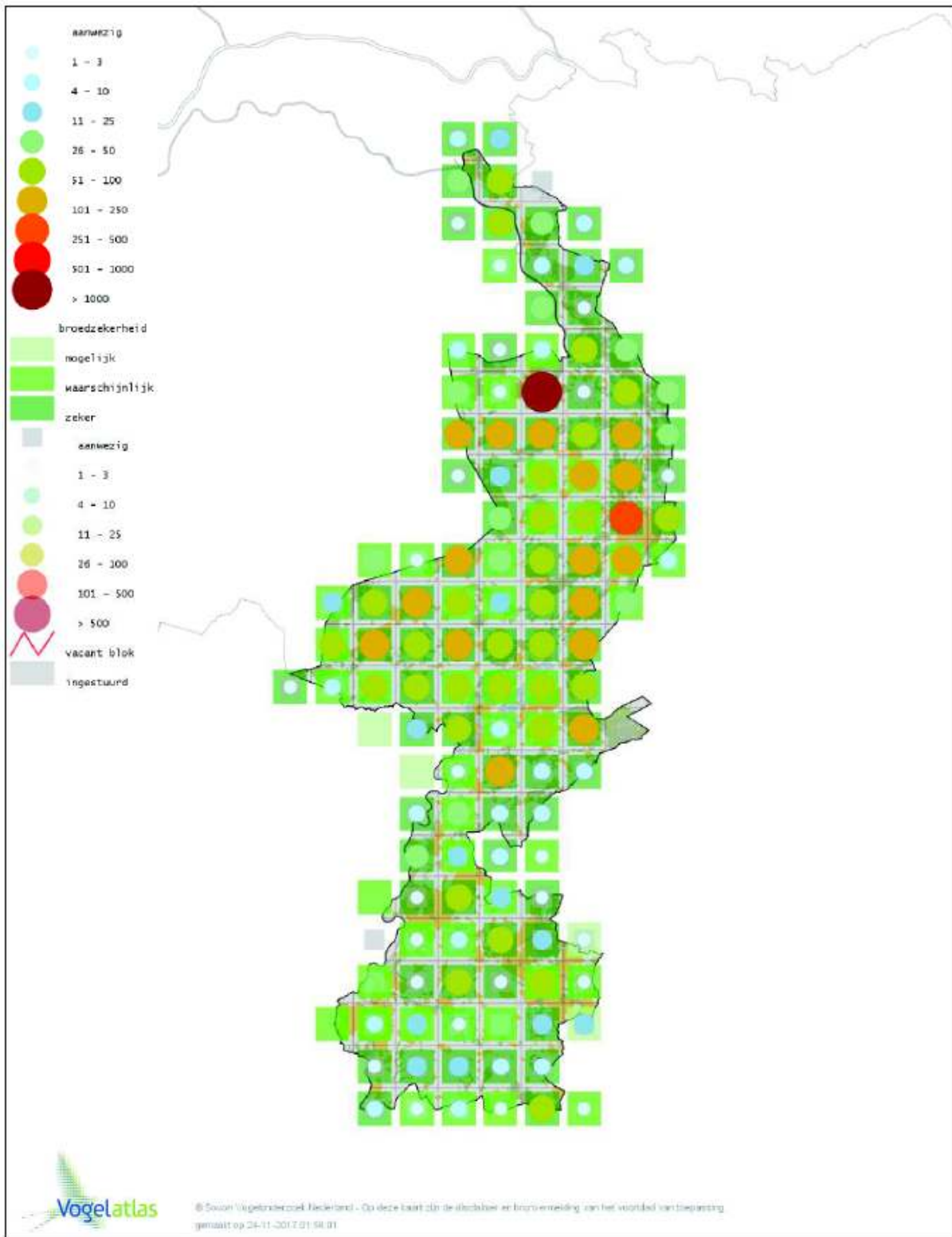

Bron: www.vogelatlas.nl

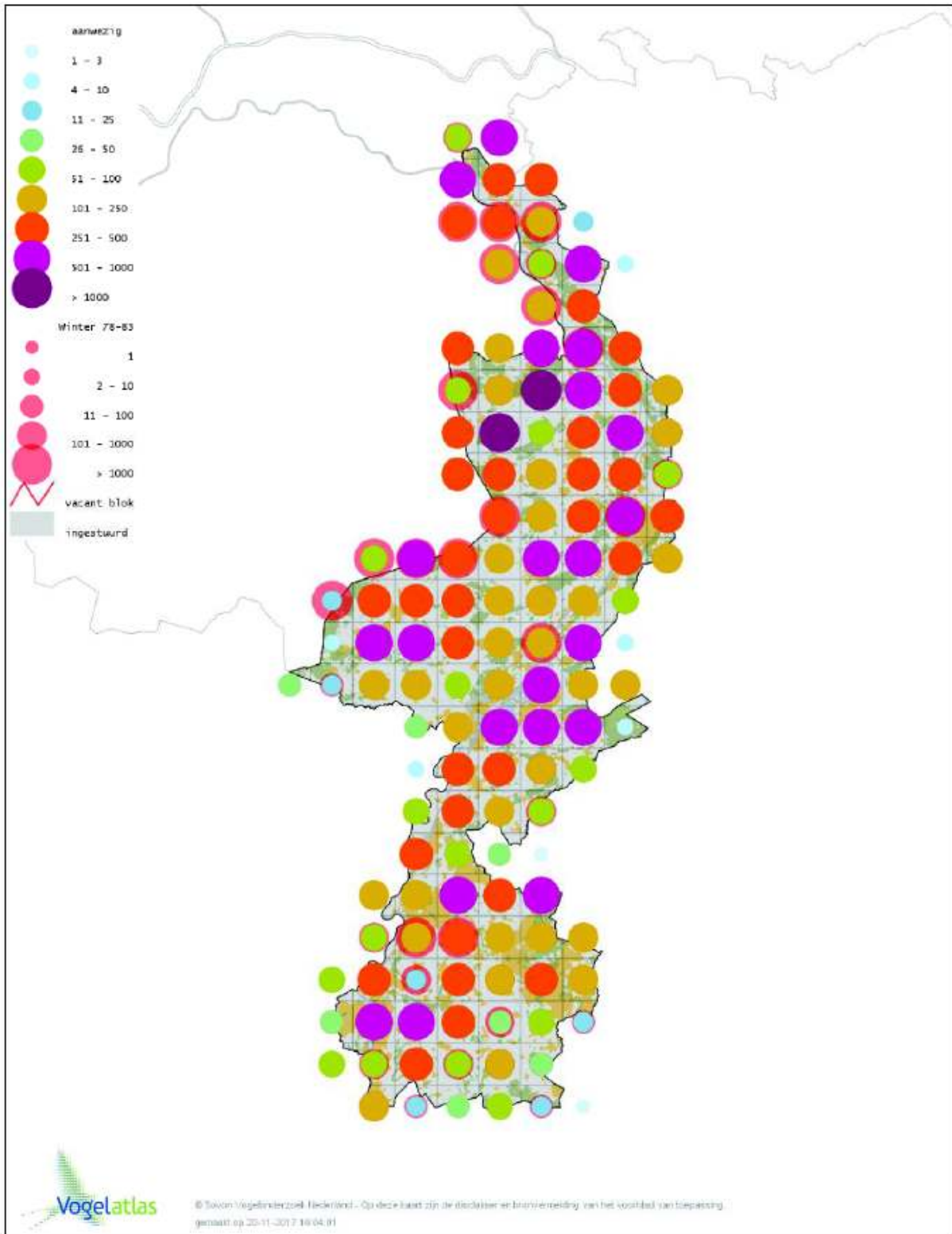

Bron: www.vogelatlas.nl

Uitgangspunten

- Volgens de richtlijnen van LNV / LASER konden in 2000 Wildbeheereenheden (WBE's) vangkooien inzetten met een maximum van 1 kooi per 500 hectare met daarin minimaal 50 hectare schadegevoelig gewas;
- In de ontheffingsplichtige tijd (voorafgaand aan de vrijstelling) werden toen naar schatting 250 kooien ingezet, en is er geen nadelige invloed op de Zwarte Kraaien- en Kauwenpopulatie vastgesteld (zie trendtellingen SOVON);
- Kooien zullen alleen bij (te verwachten) schade op schadegevoelige gewassen worden ingezet, waaronder ook korrelmaïs (taxatiegegevens van het Faunafonds als bijtaxatie);
- Uit de inventarisatie onder WBE's in Limburg is gebleken dat er de afgelopen jaren ten tijde van de vrijstelling door de WBE's naar schatting in totaal ongeveer 100 grote en 75 kleinere vangkooien gebruikt zijn voor Zwarte Kraaien & Kauwen samen. De vangkooien ingezet voor schadebeperking door grondgebruikers niet zijnde jachtaktehouders aangesloten bij de WBE's zijn NIET hierin opgenomen, over dit aantal hebben wij geen exacte getallen, het betreft vooral de kleinere vangkooien. Anekdotisch wordt gesproken over minimaal eenzelfde aantal kleinere kooien als door WBE's gebruikt, waardoor de schatting van het totaal aantal gebruikte vangkooien de afgelopen jaren (toen eenieder vrij was deze vangmiddelen in te zetten) op minimaal 250 uit zou komen;
- De mogelijkheid om het totaal aantal kooien te verlagen door ze te verplaatsen is wel mogelijk, maar met beperkingen. De meeste grotere constructies vereisen bijvoorbeeld een grote platte wagen met tractor om te verplaatsen, en minimaal 4 personen om de kooi op te tillen, het is niet iets wat zo maar even gedaan kan worden. Voor een aantal locaties en vooral voor de kleinere vangkooien is dit echter wel een mogelijkheid. Voor andere locaties is het efficiënter om een kooi tijdelijk buiten gebruik te stellen (invliegopening af te sluiten met een slot, of de deur permanent te verwijderen of in geopende stand af te sluiten met kettingslot e.d.), omdat jaar op jaar op deze locatie schade bestreden dient te kunnen worden (bijv. fruitplantages).

Conclusie

- Een aantal kooien kan gaan rouleren binnen het werkgebied, echter niet altijd. Het totaal aantal aangevraagde basiskooien (80 stuks die tegelijkertijd operationeel zijn in Limburg) ligt echter ver onder het aantal dat volgens de gehouden inventarisatie werden ingezet, dus ook onder het aantal waarbij geen nadelige gevolgen voor de populatie konden worden vastgesteld, en de schade aan landbouwgewassen beperkt kon worden tot het maatschappelijke draagvlak (men was immers vrij deze vangmiddelen onbeperkt in te zetten);
- De op basis van het faunabeheerplan aan te vragen ontheffing betreft het maximaal aantal tegelijkertijd te gebruiken aantal operationele vangkooien in Limburg. Indien door lokale omstandigheden ondanks het eventuele rouleren meer vangkooien gewenst zijn, dient hiervoor een onderbouwde aanvullende aanvraag bij de Faunabeheereenheid Limburg te worden ingediend;
- Door de koppeling aan de eis dat de kooi alleen operationeel mag zijn indien er een schadegevoelig gewas in de directe omgeving is, wordt ook een roulerende inzet bewerkstelligd, operationele verplaatsbare kooien zullen de gewassen en seizoenen volgen. Het aantal OPERATIONELE kooien kan daardoor beperkt blijven;
- Continueren van tot nu toe gevolgde beheer.

7.12. Roek (*Corvus frugilegus*)

7.12.1. Soortbeschrijving

De Roek is in Nederland grotendeels een standvogel die doorgaans broedt in vrijstaande, hoge bomen in het buitengebied langs snelwegen, reïnsproen of kanalen. Ook komt de soort voor in stedelijk gebied.⁸⁹ Het dieet bestaat uit dierlijk materiaal (o.a. bodeminsecten, slakken, wormen, kleine zoogdieren en kadavers), plantaardig materiaal (o.a. zaden en vruchten) en afvalresten.⁹⁰



De soort is een koloniebroeder. Een kolonie kan uit 1000 nesten bestaan, al bestaan de meeste kolonies in Nederland uit enkele tientallen tot een honderdtal nesten. De nesten worden doorgaans in hoge bomen gebouwd, soms tussen nestelende Blauwe Reigers.⁹⁰ Een legsel bestaat uit 2-7 eieren die na 16-18 dagen broeden uitkomen. De jongen kunnen goed vliegen na 42-45 dagen.⁸⁹ De meeste oude nesten worden ieder seizoen opnieuw bezet, vaak door de oorspronkelijke eigenaars.⁹¹

Vanuit de kolonies worden voedselvluchten naar het omringende land gemaakt, zoals akkers en graslanden. Als de voedselomstandigheden rond een bestaande kolonie minder geschikt worden, kunnen kolonies uiteenvallen en vindt er een verspreiding plaats over een groter gebied.⁸⁹

7.12.2. Verspreiding en populatieontwikkeling

7.12.2.1. Nederland

De Roek komt hoofdzakelijk voor in Oost-Nederland (Figuur 7.12-1 en Figuur 7.12-2).⁹² Vestigingen in West-Nederland zijn schaars, maar nemen toe. De Nederlandse broedvogels overwinteren dicht bij de broedplaats, met uitzondering van een deel van de onvolwassen vogels. De instroom van Roeken vanuit Noord- en Oost-Europa tijdens de winterperiode neemt al sinds 1995 af.

Roek
broedvogels
verspreiding
2018

- 138
- 275
- 550
- 1100



© Sovon Vogelonderzoek Nederland

Figuur 7.12-1. Verspreiding broedende Roek in Nederland.

Roek
niet broedvogels
PTT wintervogels
december 2014-2018

- niet waargenomen
- 79
- 158
- 315
- 630

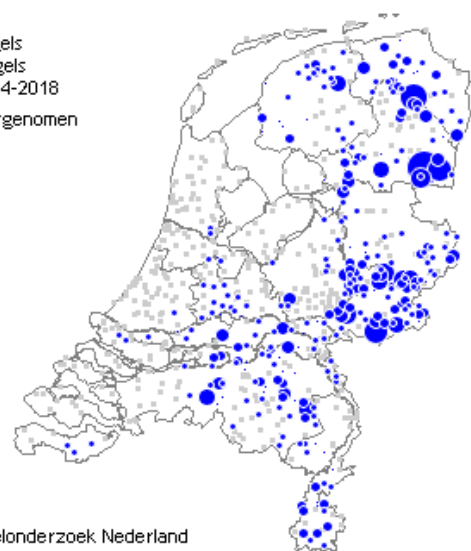

© Sovon Vogelonderzoek Nederland

Figuur 7.12-2. Verspreiding niet-broedende Roek in Nederland.

De omvang van de jaarlijkse broedpopulatie is geschat op 48.000-50.000 Roeken in 2018, verdeeld over bijna 900 kolonies. Het maximum aantal per winter is geschat op 150.000-175.000 Roeken tussen 2013-2015. De trendgrafieken tonen een significante afname (< 5% per jaar) van de broedende en niet-broedende populatie Roeken in Nederland, zowel tussen 2006-2018 als 1990-2018 (Figuur 7.12-3 en Figuur 7.12-4).⁹²

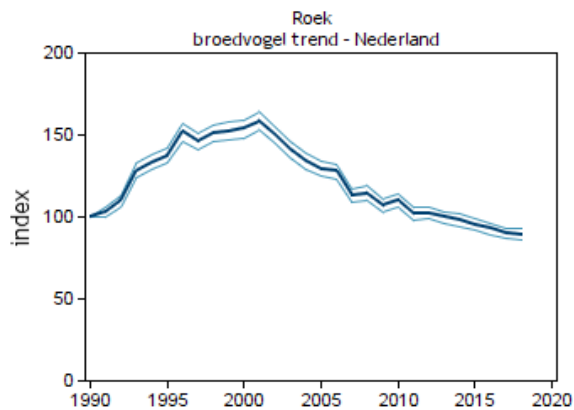

© NEM (Sovon, CBS, provincies)

Figuur 7.12-3. Trendgrafiek jaarlijkse populatie-index van de broedende Roek in Nederland.

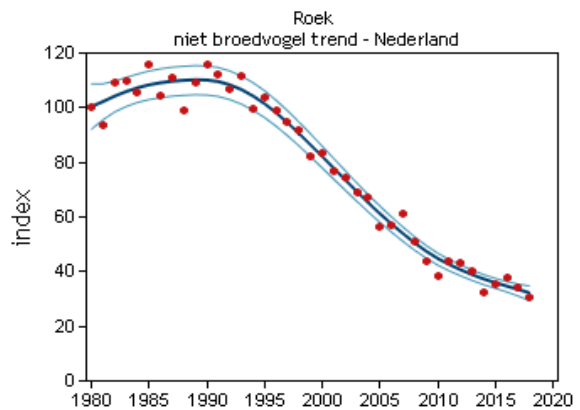

© Sovon, CBS, provincies

Figuur 7.12-4. Trendgrafiek jaarlijkse index van de winterpopulatie Roeken in Nederland.

7.12.2.2. Limburg

In Limburg komen Roekenkolonies vooral voor in Zuid-Limburg, en in mindere mate in Midden-Limburg. In Noord-Limburg komt een enkele kolonie voor (Figuur 7.12-5 en Figuur 7.12-6).⁹³ Tellingen van Sovon Vogelonderzoek Nederland resulteerden in een schatting van 3.100 broedparen van de Roek in Zuid-Limburg in 2019. Kolonies van meer dan 300 paren waren alleen nog bekend op twee locaties: Heerlen en het vliegveld Maastricht-Aachen-Airport.⁹⁴ De meeste kolonies zijn gevestigd in loofbosjes en houtsingels in het buitengebied. Kolonies in stedelijk gebied zijn schaars.

Roek
broedvogels
verspreiding
2018

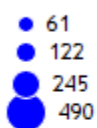

© Sovon Vogelonderzoek Nederland



Roek
niet broedvogels
PTT wintervogels
december 2014-2018

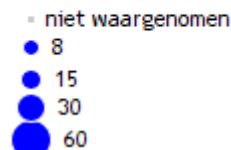

© Sovon Vogelonderzoek Nederland

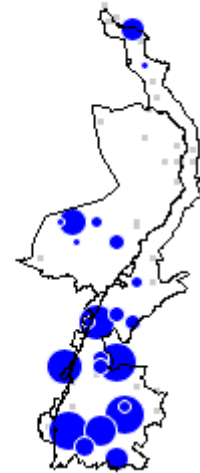

Figuur 7.12-5. Verspreiding broedende Roek in Limburg. Figuur 7.12-6. Verspreiding niet-broedende Roek in Limburg.

De trendgrafiek van de broedpopulatie Roeken in geheel Limburg toont een significante toename (< 5% per jaar) van de broedpopulatie tussen 1990-2018, echter de afgelopen jaren is sprake van een significante afname (< 5% per jaar) (Figuur 7.12-7).⁹³ De winterpopulatie neemt al significant af sinds 1983 (Figuur 7.12-8).⁹³ Tussen 2006-2018 was dit met minder dan 5% per jaar.

Naast de trendtellingen van Sovon wordt jaarlijks op één dag in het voorjaar een telling georganiseerd door de Faunabeheereenheid Limburg (FBE Limburg) over geheel Limburg. In Tabel 7.12-1 zijn de resultaten van het aantal getelde Roeken in de jaren 2010-2019 weergegeven.

Tabel 7.12-1. Aantal Roeken geteld in Limburg in het voorjaar (1^e weekend van april) (Bron: FBE Limburg).

| Aantal Roeken | 2010 | 2011 | 2012 | 2013 | 2014 | 2015 | 2016 | 2017 | 2018 | 2019 |
|--|--------------|--------------|--------------|--------------|--------------|--------------|--------------|--------------|--------------|--------------|
| Voorjaarstelling (niet in kolonie) | 3.237 | 3.023 | 2.498 | 3.037 | 2.413 | 4.149 | 3.072 | 3.152 | 3.196 | 2.572 |
| Voorjaarstelling (aantal kolonies) ^a | 57 | 37 | 37 | 44 | 66 | | | | | |
| Voorjaarstelling (geschat in kolonie) ^b | 5.067 | 2.963 | 2.548 | 4.026 | 1.837 | 1.949 | 1.408 | 1.528 | 1.116 | 2.093 |
| Totaal | 8.304 | 5.986 | 5.046 | 7.063 | 4.250 | 6.098 | 4.480 | 4.680 | 4.312 | 4.665 |

^a Blanco = geen data beschikbaar, ^b Vanaf 2015 zijn dit tellingen van het aantal Roekennesten.

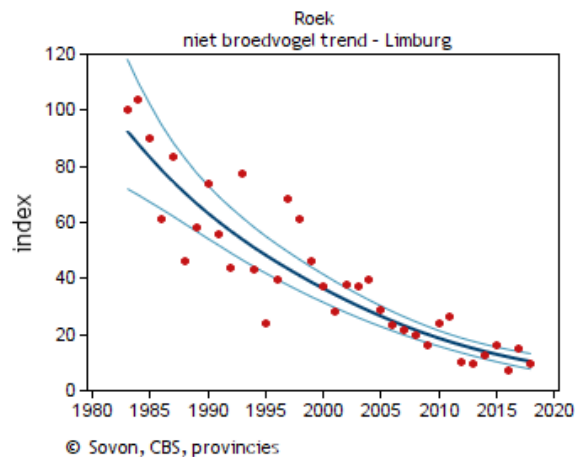
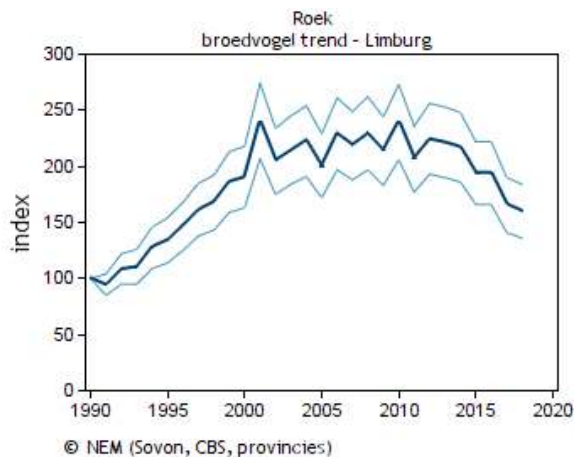

Figuur 7.12-7. Trendgrafiek jaarlijkse populatie-index van de broedende Roek in Limburg. Figuur 7.12-8. Trendgrafiek jaarlijkse index van de winterpopulatie Roeken in Limburg.

7.12.2.3. Conclusie

In Nederland komt de Roek jaarrond voor, met name in het oosten van het land hebben kolonies zich gevestigd. In Limburg komen Roekenkolonies vooral voor in het zuiden. Over de periode 2006-2018 is zowel in geheel Nederland als in Limburg een dalende trend van de broedende en niet-broedende populatie Roeken waargenomen.

7.12.3. Wettelijke status en provinciaal beleid

De Roek is beschermd in het kader van de Wet natuurbescherming. Het is verboden om de soort te doden of vangen, opzettelijk nesten, rustplaatsen en eieren te vernielen of beschadigen, nesten weg te nemen en eieren te rapen en onder zich te hebben. De vogels mogen niet opzettelijk worden gestoord, behalve als de storing niet van wezenlijke invloed is op de staat van instandhouding van de soort (art. 3.1 Wnb). Daarnaast zijn Roekennesten jaarrond beschermd in Limburg. Gedeputeerde Staten beschouwen een zodanige verstoring dat een jaarrond beschermd nest of vaste rust- en verblijfplaats van een beschermde soort wordt verlaten als vernielen van de rust- of verblijfplaats. Dat is ook het geval indien een jaarrond beschermd nest of vaste rust- en verblijfplaats van een beschermde soort tijdelijk wordt verlaten indien dat het voortplantingssucces vermindert (zie Bijlage 7.12-1).⁹⁵ Onder strikte voorwaarden kan een ontheffing of vrijstelling worden verleend van de wettelijke verboden, indien er geen andere bevredigende oplossing bestaat, de gunstige staat van instandhouding niet in het geding is en een wettelijk belang in het geding is.

In Limburg konden Roeken de afgelopen faunabeheerplanperiode op grond van een ontheffing worden gedood ter voorkoming en beperking van belangrijke schade aan gewassen in Limburg. Voor de regio's Noord-, Midden- en Zuid-Limburg waren maxima bepaald voor het toegestane aantal te doden dieren.

Voor de faunabeheerplanperiode 2020-2026 zal de FBE Limburg het centrale loket blijven voor ontheffingsaanvragen in het belang van belangrijke schade aan gewassen. Aanvullend heeft de provincie Limburg verzocht om meldingen van overlast ook via de FBE Limburg te laten verlopen. Hierbij zal het in het kader van de Eén-Loket-Functie (zie ook §4.3.12) gaan om specifieke ontheffingsaanvragen voor het verwijderen en verplaatsen van Roekennesten binnen de bebouwde kom in het belang van bescherming van de flora en fauna en de volksgezondheid in Limburg. Een strikte voorwaarde hierbij is dat de ontheffingsaanvraag moet worden onderbouwd met een Roekenbeschermingsplan (zie Bijlage 7.12-1). Het idee hierachter is dat overlast alleen kan worden aangepakt, als met de oplossingen die de overlast moeten inperken, ook de staat van instandhouding van de Roek wordt bevorderd.

Dit faunabeheerplan is een onderbouwing voor de inzet van diverse middelen en methoden voor beheer van de Roek in Limburg.

7.12.4. Schade

De aanwezigheid van Roeken leidt (potentieel) tot schade aan gewassen en overlast in de bebouwde kom.

7.12.4.1. Schade aan gewassen

Het dieet van Roeken bestaat uit dierlijk en plantaardig materiaal. Ze foerageren onder andere op larven van kevers die zich ophouden in de bodem, zoals elderlingen en ritnaalden.⁹⁰ Deze larven vreten van ondergrondse plantendelen waardoor ze gewassen aan kunnen tasten. Roeken hebben door het eten van schadelijke bodeminsecten op landbouwpercelen een positieve invloed op de groei van gewassen. Het foeragegedrag van Roeken kan echter ook schade veroorzaken aan landbouwgewassen. Ze pikken en krabben in zaaibedden, trekken stekken en kiemplanten uit zaaibedden en vreten van fruit, groenten en (kuil)voer. Daarnaast zorgen de dieren voor geluidsoverlast, bevuilding en vernieling op erven en opstallen.⁸⁴ Tabel 7.12-2 geeft een overzicht van het type schade dat mogelijk is door de Roek aan gewassen in Limburg.

Elk jaar meldt de Limburgse landbouwsector schade door Roeken aan gewassen zoals rijpend fruit (appel en peer), wintergraan, vollegrondsgroenten (aardappel, bloemkool) en maïs. In de periode 2015-2019 zijn jaarlijks 6 tot 14 unieke schademeldingen gedaan (Bron: Faunafonds en FBE Limburg). Deze schade is toegebracht ondanks de inzet van diverse maatregelen.

Voor de Roek wordt schade aan landbouwgewassen getaxeerd door BIJ12. Over de afgelopen tien jaar is 74 keer een schadevergoeding afgehandeld door het Faunafonds (Tabel 7.12-3). Bedragen variëren tussen €2.591 en €27.803 per jaar (Tabel 7.12-4). De werkelijke gewasschade veroorzaakt door de Roek in Limburg ligt mogelijk hoger. In Limburg vonden schades plaats in Midden- en Zuid-Limburg (Figuur 7.12-9).

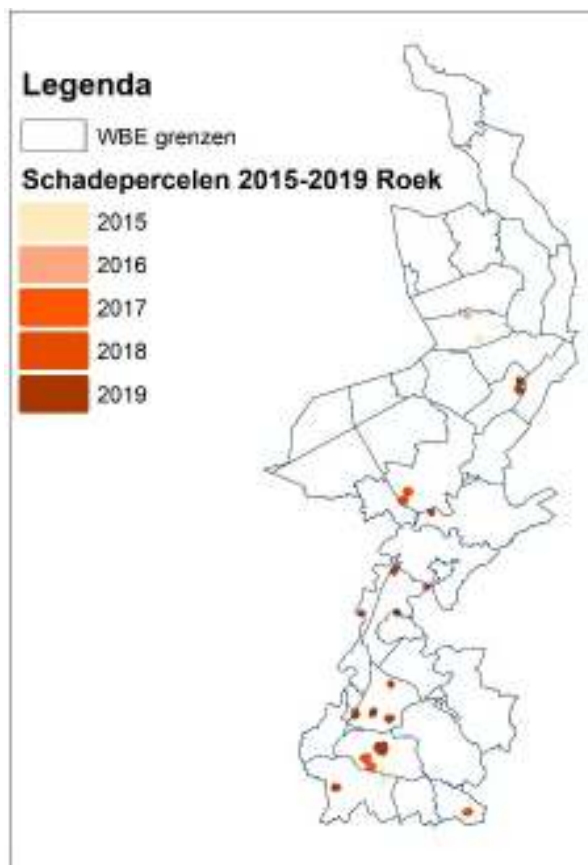

Figuur 7.12-9. Schadelocaties Roeken in Limburg 1 jan 2015 – 1 nov 2019 (Bron: Faunafonds BIJ12).

Tabel 7.12-2. Overzicht van landbouwgewassen en hun totale oppervlakte in Limburg, het type schade en in welke seizoenen Roeken schade kunnen aanrichten de gewassen.^{31, 84}

| Gewas | Totale oppervlakte in Limburg 2018 (ha) ³¹ | Type schade | Periode |
|------------------------------------|---|---|---|
| Aardappelen | 7.048 | Vraat, krabben | Voorjaar en zomer |
| Aardbeien | 369 | Vraat | Voorjaar en zomer |
| Bessen | 690 | Vraat, vernieling | Voorjaar en zomer |
| Bloemen (zaden, bollen, plant) | 1.662 | Vraat | Voorjaar |
| Bloemkool & broccoli | 259 | Vraat, krabben | Voorjaar |
| Granen | 12.803 | Vraat | Voorjaar en zomer |
| Koolsoorten | 194 ^b | Vraat | Voorjaar |
| Opgeslagen ruwvoer | - | Vraat, vernieling | Gehele jaar |
| Opstallen & erven | - | Bevuilding, vernieling, geluidsoverlast | Gehele jaar |
| Peulvruchten | 1.594 | Vraat, krabben | Voorjaar, zomer |
| Pit- en steenvruchten ^c | 1.579 | Vraat | Zomer en herfst (kersen en morellen niet) |
| Snij- en suikermaïs | 14.590 | Vraat | Voorjaar, herfst |
| Spruitkool | 20 | Vraat, krabben | Voorjaar |
| Suiker- & voederbieten | 7.661 & 82 | Vraat, krabben | Voorjaar |
| Vollegrondsgroenten (algemeen) | 7.657 ^d | Vraat, krabben | Voorjaar, zomer, herfst |

^a Boomkwekerijgewassen en vaste planten, ^b Chinese kool en sluitkolen, ^c Appel, peer, kers, morel, pruim, ^d Overige groenten.

Tabel 7.12-3. Aantal gemelde en afgehandelde schades van Roeken in Limburg (Bron: Faunafonds BIJ12).^{a,b}

| Gewas | 2010 | 2011 | 2012 | 2013 | 2014 | 2015 | 2016 | 2017 | 2018 | 2019 |
|-------------------|----------|----------|-----------|----------|-----------|----------|----------|----------|----------|----------|
| Aardappel | | | 1 | | | | | | | |
| Appel | | | 8 | 2 | 7 | 4 | 1 | 1 | 2 | 2 |
| Appels en peren | 3 | 4 | | | | | | | | |
| Bloemkool | | | 1 | | | | | | | 1 |
| Groenten | 2 | | | | | | | | | |
| Kool | | 1 | | | | | | | | |
| Mais snijmais | | | 1 | 1 | 1 | | | 1 | | |
| Overig | | 1 | | | | | | | | |
| Peer | | | 7 | 2 | 6 | 3 | 2 | 2 | 3 | 1 |
| Wintergraan | | | | 1 | | 1 | | 1 | | |
| Zomergraan | 1 | | | 1 | | | | | | |
| Totaal (€) | 6 | 6 | 18 | 7 | 14 | 8 | 3 | 5 | 5 | 4 |

^a Blanco = geen taxaties uitgevoerd, ^b Stand van zaken op 14 februari 2020.

Tabel 7.12-4. Getaxeerde schade (€) veroorzaakt door Roeken per gewas in Limburg (Bron: Faunafonds BIJ12).^{a,b}

| Gewas | 2010 | 2011 | 2012 | 2013 | 2014 | 2015 | 2016 | 2017 | 2018 | 2019 |
|-------------------|--------------|--------------|---------------|--------------|--------------|--------------|--------------|--------------|--------------|---------------|
| Aardappel | | | 130 | | | | | | | |
| Appel | | | 13.650 | 1.849 | 3.157 | 974 | 799 | 179 | 1.195 | 1.539 |
| Appels en peren | 572 | 4.215 | | | | | | | | |
| Bloemkool | | | 3.861 | | | | | | | 19.205 |
| Groenten | 2.967 | | | | | | | | | |
| Kool | | 1.866 | | | | | | | | |
| Mais snijmais | | | 1.257 | 3.437 | 1.189 | | | 70 | | |
| Overig | | 2.932 | | | | | | | | |
| Peer | | | 8.905 | 3.423 | 4.149 | 5.442 | 1.863 | 393 | 654 | 3.246 |
| Wintergraan | | | | 152 | | 2.186 | | 1.949 | | |
| Zomergraan | 2.732 | | | 578 | | | | | | |
| Totaal (€) | 6.271 | 9.013 | 27.803 | 9.439 | 8.495 | 8.602 | 2.662 | 2.591 | 1.849 | 23.990 |

^a Blanco = geen taxaties uitgevoerd, ^b Stand van zaken op 14 februari 2020.

7.12.4.2. Overlast bebouwde kom

Roeken komen voor in stedelijk gebied in Nederland. Kolonies vormen jaarrond grote slaapplekken in bomen van bijvoorbeeld parken, begraafplaatsen, singels en woonwijken. Daarnaast hebben ze nesten in hoge bomen tijdens de broedperiode (maart t/m eind juni).⁹⁶ Oude nesten worden in de rest van het jaar en vooral in de herfst nog regelmatig bezocht. Er wordt om gevogten en er wordt op gebouwd.⁹⁷ Inwoners kunnen bijvoorbeeld overlast ervaren van het geluid dat Roeken maken, de uitwerpselen en takken waarmee ze de omgeving bevuilen of een onveilige situatie die kan ontstaan wanneer vele Roekennesten zich bevinden in een niet-vitale boom nabij een gebouw of openbare weg. Regelmatig worden bij de provincie Limburg aanvragen ingediend voor het verkrijgen van een ontheffing voor het mogen beperken van overlast veroorzaakt door Roekenkolonies bij woningen of andere gebouwen (Bijlage 7.12-1). Overlast door de Roek wordt ook in andere provincies ervaren en ook in het buitenland is overlast gerapporteerd.⁹⁷⁻⁹⁹

7.12.4.3. Conclusie

Roeken brengen naast positieve effecten, door het eten van schadelijke bodemorganismen, ook negatieve effecten teweeg op landbouwgewassen door vraat, krabben en vernieling. Fruit, zoals appels en peren, granen en sommige vollegrondsgroenten ondervinden schade. Aanvullend kunnen Roeken schade toebrengen aan het (opgeslagen) voer van landbouwhuisdieren. In stedelijk gebied kan de aanwezigheid van kolonies worden ervaren als overlast door het bevuilen van de omgeving en het geluid dat Roeken maken. Gezien de huidige populatieomvang van Roeken is de verwachting dat in de toekomst schade in Limburg zal optreden aan erkende belangen.

7.12.5. Gevoerd beheer afgelopen periode

7.12.5.1. Gevoerd beheer

De afgelopen faunabeheerplanperiode (2015-2020) was een ontheffing beschikbaar voor het verontrusten, doden, bemachtigen en met het oog daarop opsporen van Roeken met een geweer en/of een jachtvogel, ter voorkoming en bestrijding van belangrijke schade aan gewassen bij ontbreken van andere bevredigende oplossingen.

7.12.5.2. Resultaten

Jaarlijks wordt van de ontheffing Roek voor het gebruik van een geweer en/of jachtvogel enkele keren een machtiging doorgeschreven door de FBE Limburg (Tabel 7.12-5). Op grond van deze ontheffing zijn Roeken gedood in Midden- en Zuid-Limburg (Tabel 7.12-6, Figuur 7.12-10 en Figuur 7.12-11).

Tabel 7.12-5. Overzicht aantal doorgeschreven machtigingen voor Roeken in Limburg (Bron: FBE Limburg).

| Aantal doorgeschreven machtigingen | 2015 | 2016 | 2017 | 2018 | 2019 |
|---|------|------|------|------|------|
| Ontheffing Roek (gebruik geweer en/of jachtvogel) | 7 | 3 | 6 | 10 | 8 |

Tabel 7.12-6. Overzicht aantal gedode Roeken in Limburg (Bron: FBE Limburg).

| Aantal Roeken | 2015 | 2016 | 2017 | 2018 | 2019 |
|--------------------------|------|------|------|------|------|
| Gedood (ontheffing Roek) | 66 | 17 | 25 | 129 | 189 |



Figuur 7.12-10. Locaties waar Roeken zijn gedood in het kader van een ontheffing in Limburg tussen 2015 en 2019 (Bron: FBE Limburg).

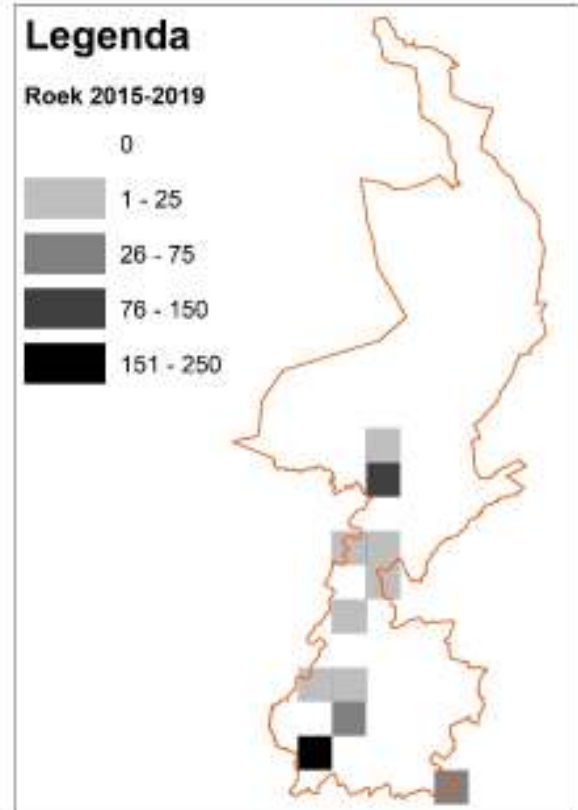

Figuur 7.12-11. Uurhokken met cumulatief aantal gedode Roeken op grond van een ontheffing tussen 2015-2019 in Limburg (Bron: FBE Limburg).

In 2019 zijn alleen in Zuid-Limburg Roeken gedood. Het totaal aantal gedode Roeken is toegenomen en het aantal getelde exemplaren die niet in een kolonie voorkomen in het voorjaar is afgenomen de afgelopen jaren. Het aantal getelde Roekennesten in een kolonie fluctueert (Figuur 7.12-12).

Figuur 7.12-12. Het totaal aantal Roekennesten in kolonie en Roeken niet in een kolonie dat is geteld in het voorjaar (april) en het aantal Roeken dat jaarlijks is gedood met een geweer of jachtvogel (Bron: FBE Limburg).

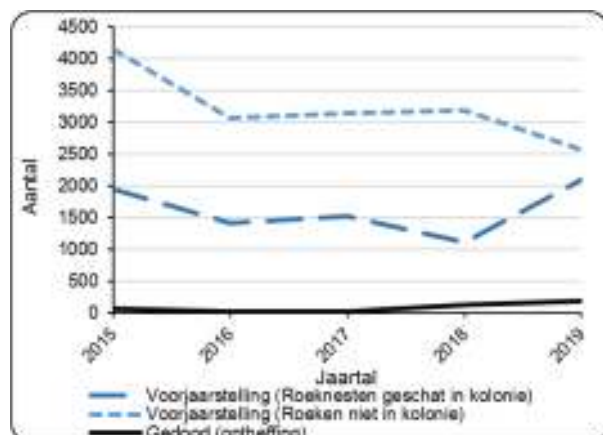

7.12.5.3. Evaluatie

Op dit moment is er geen compleet beeld van de preventieve en schadebeperkende maatregelen die de afgelopen faunabeheerplanperiode zijn genomen in de provincie Limburg. Bijvoorbeeld alle gevallen waarbij preventieve middelen an sich voldoende resultaat boekten, zijn niet bij de FBE Limburg gemeld. De afgelopen faunabeheerplanperiode zijn echter wel degelijk diverse preventieve middelen toegepast. Hiervan is de effectiviteit deels af te leiden uit het melden van schade na de inzet van preventieve middelen en het wel of niet aanvragen van een beschikbare ontheffing na (verplichte) inzet van preventieve middelen.

Duidelijk is dat alleen de inzet van huidige preventieve middelen niet altijd voldoende effectief was, aangezien in veel gevallen nog steeds schade optrad of dreigde ondanks de (verplichte) inzet van diverse preventieve middelen. Een landelijk onderzoek naar de effectiviteit van diverse preventieve en beheermiddelen voor de Roek zal mogelijk meer inzichten geven.

7.12.6. Overzicht toepasbare beheermaatregelen

In deze paragraaf wordt aandacht besteed aan mogelijke maatregelen gericht op de preventie van schade en overlast door Roeken, maar ook aan mogelijke maatregelen voor het verplaatsen van nesten, het vangen en/of doden van Roeken.

7.12.6.1. Preventieve maatregelen

Het doel van preventieve maatregelen is om te voorkomen dat de soort schade of overlast veroorzaakt. De Module Kraaiachtigen van de Faunaschade Preventie Kit van BJI12 vermeldt diverse niet-dodelijke maatregelen om kraaiachtigen te weren of verjagen. Akoestische en visuele middelen werken een korte periode. Gewenning aan preventieve middelen wordt zoveel mogelijk voorkomen door afwisseling van verschillende middelen en door preventieve middelen te combineren met afschot.⁸⁴

Afscherming

Afdeknetten over de fruitteelt of het opgeslagen ruwvoer kunnen dienen als weermiddel.^{81, 84}

Afweerstoffen

Een negatieve conditionering van Roeken voor bepaalde gewassen is mogelijk door het aanbrengen van toegelaten smaakmiddelen met een bittere of afstotende smaak.^{81, 84}

Akoestische middelen

Een knalapparaat, vogelafweerpistool, kleppermolens of rammelblikjes, ratels of krekels, angstkreten, schriklint of –koord en ritsselfolie zijn inzetbaar om Roeken met geluid te verjagen.⁸⁴

Teelttechnische maatregelen

Het gelijktijdig inzaaien van percelen en dieper poten van bollen verkleint mogelijk de kans op schade.⁸⁴

Verjaging door roofvogels

Verjaging met roofvogels zoals Haviken, Slechtvalken en Woestijnbuizerds baseert zich op het principe dat kraaiachtigen vluchten voor predatoren. Zolang voldoende voedsel aanwezig blijft voor Roeken, zal herhaalde inzet van deze methode noodzakelijk blijven.⁸⁴ Het is lastig gebleken om een Roekenkolonie in de bebouwde kom niet verder te laten toenemen door het plaatsen van imitatie roofvogels.¹⁰⁰

Visuele middelen

Vogelverschrikkers, vlaggen en linten, ballonnen, nagebootste roofvogels, en flitsmolens zijn visuele verjagingsmiddelen voor Roeken.⁸⁴

Voorlichting

Roeken zijn alleseters en schuwen niet om van afvalresten te eten. Soms worden Roeken in een stedelijke omgeving opzettelijk gevoed door inwoners.⁹⁸ Voorlichting over de gevolgen van de aanwezigheid van Roekenkolonies kan mogelijk helpen om de omgeving minder aantrekkelijk te maken voor de dieren, bijvoorbeeld door het afsluiten van afvalbakken en het niet buiten laten staan van voedsel.⁹⁹

7.12.6.2. Maatregelen voor vangen en/of doden

Afschot

Het doden van Roeken is mogelijk met een geweer, mits hiervoor de wettelijke grondslag is verleend.⁸⁴

Jachtvogels

Gefokte jachtvogels, namelijk de Havik, Slechtvalk en Woestijnbuizerd, kunnen worden ingezet voor het bemachtigen van Roeken, mits hiervoor de wettelijke grondslag is verleend.

Vangkooi

Roeken kunnen worden gevangen met een vangkooi. Een Hongaarse veldstudie heeft verschillende vanginrichtingen getest om Roeken in een stedelijke omgeving te vangen tijdens de winterperiode. Zowel jonge als volwassen Roeken werden gevangen met de 'side-opening Larsen trap' en de grotere 'ladder entrance trap'. Daarbij werd gebruik gemaakt van lokvoeder en/of levende lokvogels om de Roeken aan te trekken. De gevangen dieren werden geringd en weer vrijgelaten.⁹⁹ Vanginrichtingen als een vangkooi worden in Limburg niet gebruikt om Roeken te vangen.

7.12.6.3. Overige beheermaatregelen

Verplaatsen Roekenkolonie

In verschillende Drentse gemeentes zijn in 2004-2007 Roekenkolonies verplaatst van overlastlocaties naar plekken waar ze zonder overlast in grote aantallen konden verzamelen en/of nestelen. De bestaande nestlocatie werd onder andere onaantrekkelijk gemaakt door het verwijderen van oude nesten in het najaar en het gebruik van alarmpistolen om vestigende vogels in het voorjaar te verjagen. De Roeken werden naar geschikte alternatieve locaties gelokt door het plaatsen van een deel van de oude nesten in een boom, het aanplanten van soorten die vergelijkbaar waren als op de overlastlocatie en het hebben van een beschikbare foerageerplaats binnen 500 meter. Een aanbeveling was daarbij om afschot en andere storings in een straal van minimaal 500 meter rond de alternatieve locatie te vermijden.^{81, 97, 100}

In andere Nederlandse plaatsen zijn Roekenkolonies verplaatst in het kader van openbare veiligheid of uitbreidingsplannen van de gemeente. Daarbij is vooral ingezet op het kappen van bomen zonder nesten buiten de broedtijd en het aanbieden van een geschikte alternatieve locatie. In Helmond werden Roeken naar de nieuwe locaties gelokt met kunstnesten in plaats van het verplaatsten van bestaande nesten.¹⁰⁰⁻¹⁰² Voordat Roekenkolonies worden verplaatst, is een goede inventarisatie nodig van belangrijke factoren, zoals de omvang van de kolonie, de ligging van foerageergebied en de aanwezigheid van geschikte alternatieve nestlocaties in de omgeving.

7.12.6.4. Conclusie

Schade aan gewassen door Roeken kan (gedeeltelijk) worden voorkomen door het gebruik van een combinatie aan preventieve maatregelen. Het verwijderen van Roeken uit het veld is mogelijk met een geweer. Met een vanginrichting kunnen Roeken worden gevangen en vervolgens gedood, echter dit middel wordt niet gebruikt in Limburg. Om overlast van Roekenkolonies in een stedelijke omgeving te verminderen, kan de aanwezige nestlocatie worden verplaatst naar een andere geschikte locatie voor Roeken. De inzet van deze maatregel is afhankelijk van factoren zoals de omvang van een Roekenkolonie, de aanwezigheid van alternatieve nestlocaties en geschikt foerageergebied in de omgeving.

7.12.7. Voorgesteld beheer in Limburg

De huidige paragraaf beschrijft het voorgestelde beheer voor de Roek in Limburg. Daarbij is ingegaan op de doelstelling, gewenste stand, voorgestelde maatregelen, aan te vragen middelen en methoden, beheergebied en -periode, de monitoring en uitvoeringsmethodiek.

7.12.7.1. Doelstelling

De Roek is een beschermde diersoort onder de Wet natuurbescherming. De afgelopen faunabeheerplanperiode heeft de Roek schade toegebracht aan landbouwgewassen en overlast veroorzaakt in bebouwd gebied in Limburg. De doelstelling is het voorkomen en beperken van schade en overlast door de Roek met maatregelen gericht op preventie en eventueel verplaatsing en verwijdering van nesten (bij overlast binnen de bebouwde kom) of verjaging met ondersteunend afschot of de inzet van jachtvogels (bij landbouwgewassen) zonder daarbij de gunstige staat van instandhouding in gevaar te brengen.

7.12.7.2. Gewenste stand & gunstige staat van instandhouding

De gewenste stand is de stand waarbij het voortbestaan van de Roek is gewaarborgd. De gunstige staat van instandhouding is allereerst gewaarborgd doordat slechts incidenteel aan verjaging ondersteunend afschot of bemachtiging met een jachtvogel plaatsvindt ter voorkoming of beperking van schade aan gewassen. Het aantal dieren gedood met een ontheffing in relatie tot het totaal aantal aanwezige dieren in Limburg vormt geen bedreiging van de gunstige staat van instandhouding. Ten tweede kunnen nesten ter voorkoming of beperking van overlast binnen de bebouwde kom alleen worden verwijderd en verplaatst als wordt voldaan aan de strikte eisen van een Roekenbeschermingsplan. Het is belangrijk dat, ondanks het ongeschikt worden van een broedlocatie door de uitvoering van maatregelen, de totale populatie van de Roek er op vooruit gaat of minimaal in dezelfde staat van instandhouding verkeert als voor de ingreep.

7.12.7.3. Voorgestelde maatregelen

De inzet van preventieve maatregelen kan voorkomen dat Roeken schade en/of overlast veroorzaken. Voorbeelden van preventieve maatregelen zijn werende en niet-dodende middelen als verjagings-, afschermings- of teelttechnische maatregelen. Indien nieuwe preventieve methodes ter beschikking komen, kunnen ook deze worden ingezet.

Ontheffing schade gewas

Om na de inzet van preventieve maatregelen aanvullend belangrijke schade aan gewassen te kunnen beperken en voorkomen wordt voorgesteld om de inzet van verjaging met ondersteunend afschot en doding met jachtvogels van Roeken mogelijk te maken. De komende faunabeheerplanperiode wordt een ontheffing in twee gedeeltes aangevraagd om in te kunnen springen op een mogelijke toename van de schade door Roeken.

1. **Basisontheffing:** Beperkte ontheffing (maximaal 2 dieren te doden per invallende groep) inzetbaar om (dreigende) schade te beperken en voorkomen met een gemaximeerd afschot per regio voor Noord-, Midden- en Zuid-Limburg van respectievelijk 25, 50 en 150 Roeken per jaar. Met een verplichte maandelijkse rapportage wordt gemonitord of dit maximum wordt bereikt. Als dat zo is, wordt de basisontheffing opgeschort.
2. **Uitbreidingsontheffing:** pas inzetbaar voor aanvullend afschot van maximaal 75 dieren voor geheel Limburg wanneer in een regio de limiet van de basisontheffing is bereikt en als vastgesteld wordt door taxatie van BIJ12 en/of inspectie door medewerkers van de provincie dat ondanks eerdere inzet van andere preventieve middelen (waaronder de basisontheffing Roek) nog steeds belangrijke schade optreedt. Deze uitbreidingsontheffing wordt aangevraagd omdat tijdens de afgelopen faunabeheerplanperiode in Zuid-Limburg de limiet van de basisontheffing werd gehaald in 2019.

Ontheffing overlast bebouwde kom

Om overlast door Roekenkolonies binnen de bebouwde kom te beperken en voorkomen wordt voorgesteld om naast preventieve maatregelen ook het verwijderen en verplaatsen van Roekennesten mogelijk te maken, mits wordt voldaan aan een Roekenbeschermingsplan. Het doel van een dergelijk plan is dat de totale populatie van de Roek er op vooruit gaat. De huidige beleidsregels van passieve soortenbescherming van de provincie Limburg schrijven voor dat de lokale populatie met minimaal 50% in dieraantallen en verblijfplaatsen toeneemt. Deze eis van 50% toename kan een knelpunt vormen en wellicht moet worden overwogen om de beleidsregels aan te passen waarbij een toename van 10% wordt geëist. Hiermee wordt de huidige jaarlijkse afname van de Limburgse populatie van 5% omgezet in een toename van 5%. Over het algemeen dient de aanvrager in een Roekenbeschermingsplan de overlastsituatie te beschrijven, inclusief een analyse te geven van andere bevredigende oplossingen en de wettelijke belangen die in het geding komen. Aanvullend moet de situatie in een ruimer verband worden geschetst, onder andere met informatie over het foerageergebied van de Roeken, alternatieve broedlocaties en te verwachten effecten van maatregelen op de populatie. Gedetailleerde eisen van een Roekenbeschermingsplan staan in Bijlage 7.12-1. Het indienen van dit plan is verplicht bij de aanvraag van een ontheffing voor het verwijderen en verplaatsen van Roekennesten in het belang van bescherming van flora en fauna, volksgezondheid of openbare veiligheid.

Per geval wordt bezien of het belang flora en fauna, volksgezondheid of openbare veiligheid in het geding is door aanwezige Roeken. Het belang 'flora en fauna' doelt op de bescherming van de Roek door het elders creëren van goede omstandigheden voor de soort, zodat de populatieomvang kan toenemen. De volksgezondheid is niet in het geding wanneer bijvoorbeeld een enkele persoon geluidsoverlast ervaart van Roeken, maar wanneer een grote Roekenkolonie (> 100 nesten) zich ophoudt in de buurt van een ziekenhuis of bejaardenhuis is dit mogelijk een ander verhaal. De openbare veiligheid kan bijvoorbeeld in het geding zijn wanneer zieke of dode bomen, die soms Roekennesten bevatten, kunnen omvallen. De onveilige situatie wordt niet veroorzaakt door de Roek, maar dient wel te worden opgelost. Het is daarom belangrijk dat de aanvrager van de ontheffing goed onderbouwt welk belang in het geding is en dit tevens aantoont met een medische verklaring voor het belang volksgezondheid (van GGD, arts of volksgezondheidsdeskundige) of een verklaring van een deskundige op het gebied van (openbare) veiligheid.

Als het belang dat in het geding is duidelijk is, kan worden bepaald waar een ontheffingsaanvraag kan worden ingediend. Een ontheffingsaanvraag voor verplaatsing van Roekennesten in het belang van de flora en fauna of de volksgezondheid kan worden aangevraagd bij de FBE Limburg in het kader van de Eén-Loket-Functie (zie § 4.3.11 in Hoofdstuk 4 'Eén-Loket-Functie Faunaontheffingen'). Een ontheffingsaanvraag in het belang van de openbare veiligheid of in het kader van onderzoek of uitzetten van Roeken wordt aangevraagd bij het Cluster Vergunningen, Toezicht en Handhaving (VTH) van de provincie (zie Tabel A in Bijlage 7.12-1).

7.12.7.4. Verwachte effectiviteit

Roeken zijn zeer slimme dieren. Het regelmatig wisselen van diverse werende middelen is dan ook noodzakelijk om schade aan gewassen te voorkomen of beperken, als ook het plegen van ondersteunend afschot, omdat anders snel de afschrikkende werking verdwijnt. Verwacht wordt dat een combinatie van preventieve middelen en aan verjaging ondersteunend afschot bijdraagt aan de beperking en/of voorkoming van schade door Roeken aan gewassen.

De effectiviteit van het verplaatsen van een Roekenkolonie is onder andere afhankelijk van de omvang van de aanwezige kolonie, mogelijkheden voor een alternatieve locatie waar de dieren kunnen verzamelen en nestelen, foerageeropties en nazorg op de probleemlocatie. Verwacht wordt dat verplaatsing van een Roekenkolonie mogelijk is, mits wordt voldaan aan een Roekenbeschermingsplan.

7.12.7.5. Aan te vragen middelen en methoden

De provincie wordt gevraagd de inzet van de volgende middelen en methoden wettelijk mogelijk te maken voor de Roek:

Ontheffing schade gewas

- Een geweer, al dan niet voorzien van een geluiddemper, digitale richtkijker ('dual purpose' kijker die kan worden veranderd van dag- naar nachtkijker) en/of laserpointer, inzetbaar jaarrond van één uur voor zonsopgang tot één uur na zonsondergang;
- Honden, niet zijnde lange honden;
- Jachtvogels (Havik, Slechtvalk, Woestijnbuizerd);
- De inzet van lokmiddelen: imitatielokvogel, lokfluit en elektronisch versterkte lokgeluiden.

In principe worden alle middelen en methoden gevraagd inzetbaar te zijn gedurende het gehele jaar, alle dagen van de week en 24 uur per dag, tenzij anders is vermeld.

Additioneel zijn middelen toegestaan welke niet als middel tot bemachtigen en/of doden an sich worden beschouwd. Voorbeelden hiervan zijn zaken als lokfluiten en imitatie lokvogels, hutjes, camouflagemiddelen en kunstmatige verhogingen die worden gebruikt in relatie tot de veiligheid (alle vormen van verplaatsbare of vaste hoogzitten of camouflagehutten). Zekerheidshalve wordt voor enkele van deze middelen ook ontheffing gevraagd, omdat in het verleden hierover onduidelijkheid is geweest.

Voor het gebruik van een demper dient aanvullend toestemming te zijn verkregen van het Ministerie van Justitie.

Ontheffing overlast bebouwde kom

- Middelen voor het verjagen en verontrusten van een Roekenkolonie binnen de bebouwde kom;
- Middelen voor het verwijderen en verplaatsen van lege Roekennesten;

- Middelen voor het lokken van Roeken naar een alternatieve locatie.

De uitvoerder dient gerechtigd te zijn om ter plekke het geweer te gebruiken. Jachtvogels mogen worden ingezet door valkeniersaktehouders die ter plekke gerechtigd zijn jachtvogels te gebruiken. Voor het gebruik van een demper dient aanvullend toestemming te zijn verkregen van het Ministerie van Justitie.

7.12.7.6. Beheergebied en –periode

Ontheffing ondersteunend afschot gewas

Het beheergebied omvat de gehele provincie Limburg. De ontheffing mag worden gebruikt op of binnen 100 meter van de percelen waar belangrijke schade is of dreigt aan een gewas. Het mag slechts worden gebruikt gedurende de periode dat het gewas schadegevoelig is en nadat ter plaatse verschillende preventieve maatregelen zijn genomen. In het broedseizoen mag de ontheffing niet worden gebruikt binnen 500 meter van een Roekenkolonie.

Ontheffing nestverplaatsing bebouwde kom

Het beheergebied omvat de gehele provincie Limburg. De ontheffing mag worden gebruikt binnen de bebouwde kom waar een Roekenkolonie zich ophoudt. De beheerperiode loopt van 1 augustus t/m 31 januari, namelijk buiten het broedseizoen van de Roek.

7.12.7.7. Meldingssysteem

De resultaten van uitgevoerde maatregelen moeten worden geregistreerd. De FBE Limburg stelt aan uitvoerders een meldingssysteem voor (digitale) rapportage ter beschikking.

7.12.7.8. Monitoring

Monitoring is een middel om de minimale populatieomvang en –verspreiding van de Roek te inventariseren en het gevoerde beheer te evalueren. Monitoringsgegevens worden centraal verzameld door de FBE Limburg. Dit zijn:

- Waarnemingen uit jaarlijkse voorjaarstellingen (in principe 1^e zaterdag april) van de FBE Limburg;
- Waarnemingen uit tellingen van Sovon Vogelonderzoek Nederland, het Netwerk Ecologische Monitoring en de provincie;
- Waarnemingen uit bronnen als waarneming.nl en de Nationale Databank Flora en Fauna;
- Uitgevoerde maatregelen zoals gemeld bij de FBE Limburg.

7.12.7.9. Identificatie en onderzoek

Het Rijksinstituut voor Volksgezondheid en Milieu, het Dutch Wildlife Health Centre of andere instituten kunnen gedode Roeken of delen daarvan opvragen voor onderzoek. In een provinciale toestemming zal als voorschrift moeten worden opgenomen dat hier verplicht aan dient te worden meegewerkt.

7.12.7.10. Uitvoeringsmethodiek

- De provincie verleent opdracht, ontheffing of vrijstelling van gevraagde middelen en methoden;
- De houder van de opdracht of ontheffing op voorhand is de FBE Limburg;
- Een uitvoerder dient een onderbouwde aanvraag in bij de FBE Limburg om de ontheffing of opdracht te mogen inzetten;
- Bij een aanvraag ter voorkoming van belangrijke schade aan gewassen dient te worden vermeld:
 - Waar het schadeperceel ligt;
 - Hoe groot het schadeperceel is;
 - Welke grondgebruiker het betreft;
 - Bij welk gewas er schade is of dreigt;
 - Welke preventieve maatregelen zijn getroffen;
 - Wie de actie zal uitvoeren;
- Bij een aanvraag in het belang van flora en fauna (instandhouding van de Roek), de volksgezondheid of de openbare veiligheid dient een Roekenbeschermingsplan te worden toegevoegd. Zie Bijlage 7.12-1 voor de eisen van een dergelijk plan;
- Een veldinspectie door medewerkers van de provincie Limburg kan worden gedaan om te controleren of aan de voorschriften voor het gebruik van de ontheffing wordt voldaan;
- De FBE Limburg schrijft eventueel machtigingen (toestemming ontheffinggebruik) door aan uitvoerders;
- De uitvoerders voeren beheer uit met beschikbare middelen en methoden die geen ontheffing behoeven of waarvoor toestemming is verleend;

- De uitvoering van de beheermaatregelen wordt deels gecoördineerd door de FBE Limburg, welke uitvoerders adviseert bij de uitvoering;
- De uitvoerders melden gebruik van de opdracht, ontheffing en/of vrijstelling bij de FBE Limburg die een meldingssysteem voor verslaglegging van gegevens en beheermaatregelen ter beschikking stelt;
- De FBE Limburg is verantwoordelijk voor het centraal verzamelen en publiceren van de aangeleverde resultaten aan Gedeputeerde Staten van de provincie.

7.12.7.11. Beheer in Natura 2000-gebieden

Beheer van de Roek binnen Natura 2000-gebieden is wettelijk mogelijk, mits het niet in strijd is met de instandhoudingsdoelstellingen van het gebied. In de beheerplannen zal het beheer in beginsel (mits juridisch mogelijk) worden aangemerkt als “Bestaand Gebruik”, en derhalve in de regel niet vergunningplichtig zijn voor de Wet natuurbescherming. Daar waar het beheer van de Roek in strijd is met de instandhoudingsdoelstellingen van het betreffende gebied, zal dit in het beheerplan van het gebied moeten worden geregeld.

7.12.8. Referenties

31. Centraal Bureau voor de Statistiek (2018) Landbouw; gewassen, dieren en grondgebruik naar regio. Geraadpleegd op 28 mei 2019 van <https://statline.cbs.nl/Statweb/publication/?DM=SLNL&PA=80780NED&D1=2,6,23-24,32-43,47-51,59,64-65,79,86-88,155-156,167,170,180,194,205-206,210-211,214-227,232-236,295-296,317,440-448&D2=16&D3=I&HDR=G2,G1&STB=T&VW=T>.
81. Drees, J.M. & Kuijper, D.P.J. (2007) Voorkoming en bestrijding van schade door beschermde inheemse dieren. Een literatuurstudie aan zeven thema's. A&W-rapport 750. Bureau Drees & Altenburg & Wymenga ecologisch onderzoek bv, Veenwouden. p. 85.
84. BIJ12 (2016) Faunaschade Preventie Kit - Module Kraaiachtigen. p. 14.
89. Vogelbescherming Nederland (2020) Roek. Geraadpleegd op 1 april 2020 van <https://www.vogelbescherming.nl/ontdek-vogels/kennis-over-vogels/vogelgids/vogel/roek>.
90. Nederlands Soortenregister (2020) Roek *Corvus frugilegus*. Geraadpleegd op 1 april 2020 van https://www.nederlandsesoorten.nl/linnaeus_ng/app/views/species/nsr_taxon.php?id=139823&cat=156.
91. Bos, A.F. & Vugteveen, P. (2005) Kraaiachtigen een bedreiging voor weidevogels? Een literatuuronderzoek naar de rol van kraaiachtigen als predator en de invloed daarvan op weidevogels. Rapport 67. Wetenschapswinkel Biologie, Biologisch Centrum (RUG), Haren. p. 44.
92. Sovon Vogelonderzoek Nederland (2020) Roek. Geraadpleegd op 1 april 2020 van <https://www.sovon.nl/nl/soort/15630>.
93. Sovon Vogelonderzoek Nederland (2020) Roek, Limburg: Verspreiding en aantalsontwikkeling. Geraadpleegd op 2 april 2020 van <https://www.sovon.nl/nl/provincies#euring=15630&prov=LB&lang=nl>.
94. Sovon Vogelonderzoek Nederland (2019) Tussentijdse resultaten van het broedseizoen van zeldzame soorten en kolonievogels in Limburg-Zuid. Geraadpleegd op 2 april 2020 van <https://www.sovon.nl/nl/actueel/nieuws/tussentijdse-resultaten-van-het-broedseizoen-van-zeldzame-soorten-en-kolonievogels-0>.
95. Gedeputeerde Staten van Limburg (2017) Beleidsregels ten behoeve van de passieve soortenbescherming onder de Wet natuurbescherming in Limburg. Nr. 5634. p. 21.
96. BIJ12 (2020) Roek. Geraadpleegd op 8 april 2020 van <https://www.bij12.nl/onderwerpen/natuur-en-landschap/subsidiestelsel-natuur-en-landschap/agrarisch-natuurbeheer-anlb/kennisbank/doelsoorten/roek/>.
97. van Liere, D.W. (2007) Ervaringen met beheer gericht op co-existentie met roeken. Eindrapport van het project 'Roekenbeheer in zuidwest Drenthe en noordoost Overijssel in 2004-2007'. Rapport CABWIM consultancy 2007-7. Namens de regionale werkgroep van de gemeentes De Wolden, Westerveld, Hardenberg, Meppel en Hoogeveen. In opdracht van het Faunafonds en de provincies Drenthe en Overijssel. p. 86.
98. Jadczyk, P. & Drzeniecka-Osiadacz, A. (2013) Feeding strategy of wintering rooks *Corvus frugilegus* L. in urban habitats. *Polish Journal of Ecology*, 61 (3): 587-596.
99. Kövér, L., Tóth, N., Lengyel, S. & Juhász, L. (2018) Corvid control in urban environments: a comparison of trap types. *North-Western Journal of Zoology*, 14 (1): 85-90.
100. Hovens, J.P.M. & Lenstra, G. (2011) Roekenplan Gemeente Helmond. Faunaconsult, Belfeld. p. 17.

101. Staro Natuur en buitengebied (2020) Verplaatsen roekennesten Boxmeer. Geraadpleegd op 9 april 2020 van <https://www.starobv.nl/projecten/verplaatsen-roekennesten>.
102. Hortipoint (2015) Roekennesten verplaatsen. Geraadpleegd op 9 april 2020 van <https://www.hortipoint.nl/tuinenlandschap/roekennesten-verplaatsen/>.

7.12.9. Bijlagen

- Bijlage 7.12-1 Richtlijn voor omgang met meldingen van overlast door Roeken (Provincie Limburg, 8 november 2019)

Aanleiding voor het opstellen van deze richtlijn

Regelmatig worden er bij de provincie Limburg aanvragen ingediend voor het verkrijgen van een ontheffing in het kader van de Wet Natuurbescherming ter bestrijding van overlast van de Roek. Het gaat hierbij steeds om overlast veroorzaakt door Roekenkolonies in de nabijheid van woningen of andere gebouwen.

Vaak komen de meldingen en ontheffingsverzoeken via gemeentes bij de provincie binnen. Dat is logisch omdat bij overlast de burger vaak als eerste contact met de gemeente opneemt. Veel gemeentes worstelen echter met deze problematiek omdat er vanwege de beschermde status van de Roek er beperkte mogelijkheden zijn om de overlast te voorkomen en hiervoor een ontheffing te verkrijgen. De provincie is bevoegd gezag om de ontheffing te verlenen om Roeken te mogen verstoren en de nesten te verwijderen. Met deze nota wil de provincie duidelijkheid geven onder welke voorwaarden de ontheffing kan worden verleend.

Tot 2017 werden dergelijke ontheffingen verleend door RVO, daarna is dit met de inwerkingtreding van de Wet Natuurbescherming overgegaan naar de provincies. Daar waar het gaat om schade aan gewassen veroorzaakt is de Faunabeheereenheid nu al het centrale loket die dergelijke aanvragen in behandeling neemt. Het idee is om ook meldingen van overlast via de Faunabeheereenheid te laten verlopen. Het idee hierachter is dat overlast alleen kan worden aangepakt, als met de oplossingen die de overlast moeten inperken, ook de staat van instandhouding wordt bevorderd. De Faunabeheereenheid zal dan ook worden verzocht om deze richtlijn (beleid) over te nemen in het nieuwe Faunabeheerplan. Met de vaststelling van het Faunabeheerplan door GS geldt deze richtlijn dan ook als beleid. Bij de vaststelling door GS wordt PS geïnformeerd.

De Roek: leefwijze, verspreiding en staat van instandhouding

De Roek komt jaarrond verspreid voor in Limburg. Deze vogel voedt zich met plantaardig en dierlijk voedsel dat wordt gevonden op akkers en graslanden. Roeken nestelen in kolonies in Zuid- en Midden Limburg en er is een kleine populatie in Noord-Limburg. De kolonies, die jaarrond worden gebruikt, zijn gevestigd in loofbosjes of houtsingels van allerlei soorten loofhout en leeftijd. De meeste kolonies liggen in het buitengebied. Kolonies in stedelijk gebied zijn schaars. Het zijn koloniebroeders die elk jaar in dezelfde kolonie terugkeren. De broedpopulatie werd in de periode 2005-2010 geschat op 3.500-3.800 paar. In deze periode was er nog sprake van een significante toename. De laatste 10 jaar is echter sprake van een significante afname (Figuur A). De staat van instandhouding als broedvogel is recent als matig ongunstig (SOVON) gekwalificeerd. Roeken foerageren vooral op gras- en akkerland.

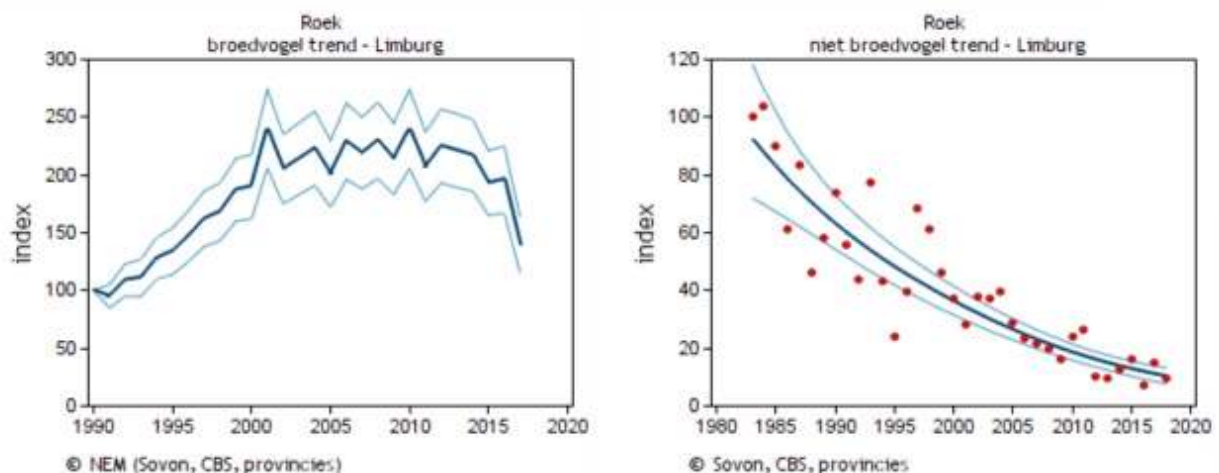

Figuur A. Trend van de Roek in Limburg (links broedpopulatie 1990-2017 en rechts winterpopulatie 1983-2018).
Bron: <https://www.sovon.nl/nl/provincies#euring=15630&prov=LB&lang=nl>.

Roeken schade en overlast

- A. Schade: Roeken veroorzaken vraat, pik en krabschade aan gewassen. Dit zijn vooral granen, aardappelen, suiker- en voederbieten, mais, peulvruchten, gras, vollegrondsgroente, fruit en bomen. De Roek is daarom opgenomen in het Faunabeheerplan 2015-2020 van de Faunabeheereenheid Limburg (FBE). De provincie heeft een ontheffing van de Wet natuurbescherming verleend aan de Faunabeheereenheid Limburg om schade aan gewassen te voorkomen. Het aspect schade wordt in deze richtlijn niet behandeld.
- B. Gevaar voor het vliegverkeer: Rondvliegende Roeken kunnen in aanvaring komen met een vliegtuig waardoor het vliegtuig kan crashen. Dit speelt in Limburg alléén op de luchthaven Maastricht Aachen Airport. De luchthaven beschikt over een eigen ontheffing van de provincie om Roeken te mogen verjagen en eventueel te doden. Ook dit aspect wordt in deze notitie niet verder uitgewerkt.
- C. Overlast: Door de aanwezigheid van Roeken kan ook overlast worden ervaren. Het gaat dan meestal om het bevuilden van straten en auto's door takken en uitwerpselen en het geluid van de Roeken bij kolonies. Dit is vooral in de broedtijd (van begin maart t/m eind juni) het geval en bij grote slaapplekken (jaarrond). Het gaat hierbij steeds om overlast veroorzaakt door Roekenkolonies in de nabijheid van woningen of andere gebouwen. Omdat overlast geen wettelijk erkent belang is wordt vaak aantasting van de volksgezondheid (niet kunnen slapen door het lawaai) en de openbare veiligheid (gladde stoep en wegen door uitwerpselen en takken) aangehaald om Roeken en/of nesten te mogen verwijderen.

Wettelijk kader

Wet natuurbescherming

De Roek is een beschermde inheemse vogelsoort als bedoeld in artikel 3.1 van de Wet natuurbescherming (beschermingsregime soorten van de Europese Vogelrichtlijn). In dat kader zijn de volgende verboden opgenomen:

1. Het is verboden opzettelijk van nature in Nederland in het wild levende vogels van soorten als bedoeld in artikel 1 van de Vogelrichtlijn te doden of te vangen. De Roek valt hieronder;
2. Het is verboden opzettelijk nesten, rustplaatsen en eieren van vogels als bedoeld in het eerste lid te vernielen of te beschadigen, of nesten van vogels weg te nemen;
3. Het is verboden eieren van vogels als bedoeld in het eerste lid te rapen en deze onder zich te hebben;
4. Het is verboden vogels als bedoeld in het eerste lid opzettelijk te storen;
5. Het verbod, bedoeld in het vierde lid, is niet van toepassing indien de storing niet van wezenlijke invloed is op de staat van instandhouding van de desbetreffende vogelsoort.

Verder zijn de nesten van de Roek jaarrond beschermd. Dit volgt uit artikel 2.1 van de beleidsregels ten behoeve van de passieve soortenbescherming onder de Wet natuurbescherming in Limburg (Provinciaalblad Nr. 5634, 6 december 2017). In lid 1 en 2 van dit artikel is het volgende opgenomen:

1. Gedeputeerde Staten beschouwen een zodanige verstoring dat een jaarrond beschermd nest of vaste rust- en verblijfplaats van een beschermde soort wordt verlaten als vernielen van de rust of verblijfplaats, als bedoeld in artikel 3.1, 3.5 en 3.10 van de Wet natuurbescherming. Dat is ook het geval indien een jaarrond beschermd nest of vaste rust- en verblijfplaats van een beschermde soort tijdelijk wordt verlaten indien dat het voorplantingssucces vermindert;
2. Gedeputeerde Staten beschouwen een dermate aantasting van het functioneel leefgebied behorende bij een jaarrond beschermd nest of vaste rust- en verblijfplaats welke resulteert in het verlaten van nest of verblijfplaats als vernielen van de rust- of verblijfplaats, als bedoeld in artikel 3.1, 3.5 en 3.10 van de Wet natuurbescherming. Dat is ook het geval indien een jaarrond beschermd nest of vaste rust- en verblijfplaats van een beschermde soort tijdelijk wordt verlaten indien dat het voorplantingssucces vermindert.

Roeken zijn koloniebroeders die elk jaar in dezelfde kolonie terugkeren. De nesten vallen onder categorie 1 (bijlage 3 van de beleidsregels). Dat wil zeggen dat het jaarrond gebruikte nesten zijn. De Roek maakt ook buiten het broedseizoen gebruik van de nestplaats. Uit lid 1 volgt onder andere dat niet alleen het verstoren van het nest zelf maar ook van de Roeken zelf verboden is als dat het voortplantingssucces vermindert.

Het verstoren van Roeken buiten de broedkolonie, bijvoorbeeld op een slaappleats of akker, is echter wel toegestaan zonder ontheffing, als dit het broedsucces niet nadelig beïnvloedt.

Toetsen van ontheffingsaanvraag

Een ontheffing bij overlast wordt uitsluitend verleend indien wordt voldaan aan de volgende voorwaarden:

- Er bestaat geen andere bevredigende oplossing;
- Een wettelijk belang is in het geding;
- De maatregel mag niet leiden tot een verslechtering van de staat van instandhouding van de Roek.

Indien er geen bevredigende oplossing voorhanden is en de gunstige staat van instandhouding niet in het geding is, voorziet de wet er in, dat onder voorwaarden een ontheffing of vrijstelling kan worden verleend. Deze voorwaarden zijn gekoppeld aan het in het geding komen van de volgende belangen:

1. In het belang van de volksgezondheid of de openbare veiligheid;
2. In het belang van de veiligheid van het luchtverkeer;
3. Ter voorkoming van belangrijke schade aan gewassen, vee, bossen, visserij of wateren;
4. Ter bescherming van flora of fauna;
5. Voor onderzoek of onderwijs, het uitzetten of herinvoeren van soorten, of voor de daarmee samenhangende teelt, of;
6. Om het vangen, het onder zich hebben of elke andere wijze van verstandig gebruik van bepaalde vogels in kleine hoeveelheden selectief en onder strikt gecontroleerde omstandigheden toe te staan.

Omgang met ontheffingsvoorwaarden

De belangen genoemd onder 1, 2, 3 en 4 zijn vooral van toepassing bij overlast veroorzaakt door Roeken. Het belang onder 3 (voorkoming van schade aan de landbouw) wordt nu al door middel van het huidige Faunabeheerplan afgedekt. De belangen 5 en 6 spelen niet in de overlastsfeer.

Wettelijke belangen

Volksgezondheid en openbare veiligheid

In de nabijheid van woningen wordt vaak het argument aangehaald dat door de overlast de volksgezondheid in het geding is. Over het algemeen is door geluidsoverlast van Roeken in een kolonie de volksgezondheid niet in het geding. Als één of enkele individuen daar last van hebben is dat geen geldig argument. Als een grote Roekenkolonie (>100 nesten) in de buurt van een ziekenhuis of bejaardenhuis een reëel probleem vormt op bepaalde tijdstippen van de dag, zoals de vroege ochtend zou er sprake kunnen zijn van dat het belang van de volksgezondheid wordt geschaad. Overigens moet ook in deze gevallen de schade goed gedocumenteerd en onderbouwd worden. Artikel 5.2 van de beleidsregels passieve soortenbescherming (zie wettelijke kader) zegt daar het volgende over: "Het belang van volksgezondheid of de openbare veiligheid moet ook daadwerkelijk zijn aangetoond.

Met 'aangetoond' wordt bedoeld dat bij de ontheffingsaanvraag in ieder geval een verklaring van de GGD een arts, een deskundige op het gebied van de volksgezondheid of een deskundige op het gebied van de openbare veiligheid moet zijn gevoegd". Zo zal de hoeveelheid mensen waarvan de gezondheid wordt geschaad en de periode waarover de overlast die leidt tot gezondheidsklachten moeten worden beschreven.

Uitwerpselen van Roeken vormen voor zover bekend geen bedreiging voor de gezondheid van mensen.

Een ander argument dat wordt aangehaald is het belang van de openbare veiligheid. Dat kan spelen als de bomen waarin de nesten zich bevinden niet meer vitaal zijn en bij de eerste beste storm kunnen omwaaien of grote takken kunnen verliezen. Indien deze bomen in de buurt van gebouwen, openbare paden of wegen bevinden is het argument van het in het geding zijn van de openbare veiligheid aannemelijk. Het probleem is dan niet zo zeer de Roek, maar het feit dat er gevaarlijke bomen staan waarin zich Roekennesten bevinden. De onveilige situatie van de zieke en dode bomen moet worden opgelost en de ontheffing wordt dan ook niet via de Faunabeheereenheid, maar via de provincie (VTH) verleend.

Duidelijk is dat er per geval bezien zal moeten worden of het belang volksgezondheid of openbare veiligheid in het geding is. Specifieke feiten op de locatie en bijzondere omstandigheden kunnen een groot verschil maken wat betreft het wel of niet succesvol aanwenden van het belang of doel. Motivering van het aanwezig zijn van het belang of doel is daarbij erg belangrijk.

Indien het belang dat in het geding is duidelijk is kan worden bepaald waar een ontheffingsaanvraag kan worden ingediend. Gaat het over directe overlast van de Roeken op mensen, dan dient de aanvraag voor ontheffing te worden ingediend bij de Faunabeheereenheid. De ontheffingsaanvraag dient te worden onderbouwd met een Roekenbeschermingsplan.

Bescherming van flora en fauna

Door een ingreep in een kolonie op een beperkte schaal toe te staan en tegelijkertijd er voor te zorgen dat elders de situatie voor voortplanting en overleving van de Roek verbetert kan er een netto positief uitgaan van het gebruik van een ontheffing. Op welke wijze dit wordt uitgewerkt zal in een Roekenbeschermingsplan moeten worden onderbouwd. Een dergelijk beschermingsplan is dan ook een onderdeel van de ontheffingsaanvraag. Aan welke eisen een Roekenbeschermingsplan moet voldoen wordt in de volgende paragraaf uitgewerkt. Verder is het van belang dat de huidige beleidsregels passieve soortenbescherming van de provincie Limburg voorschrijven dat de beschermingsmaatregelen er voor zorgen de lokale populatie met tenminste 50% in dieraantallen en verblijfplaatsen toeneemt. Deze eis van 50% toename kan een knelpunt vormen en wellicht moet worden overwogen om de beleidsregels aan te passen waarbij een toename van 10% wordt geëist. Hiermee wordt de huidige jaarlijkse afname van de Limburgse populatie van 5% omgezet in een toename van 5%.

Eisen gesteld aan een Roekenbeschermingsplan

De basis van het Roekenbeschermingsplan is een ecologisch onderzoek waarin naast de overlastlocatie ook de omgeving van deze locatie moet worden betrokken. Het doel is immers om met de uitvoering van het plan er voor te zorgen, dat ondanks het ongeschikt worden van de broedlocatie, de totale populatie van de Roek er op vooruit gaat of minimaal in dezelfde staat van instandhouding verkeert als voor de ingreep. Een ander argument om een dergelijk plan in ruimer verband op te stellen is om te voorkomen dat er een ongewenst waterbedeffect optreedt. Dit concreet aan de orde geweest bij een grootschalige bestrijding in de gemeente Sittard-Geleen. De daar verdreven Roeken vestigen zich op en nabij het vliegveld Maastricht – Aachen Airport, hetgeen het belang van de veiligheid van het vliegverkeer niet ten goede komt. Het plan moet worden opgesteld door een ecologisch deskundige zoals omschreven in bijlage 1 van de beleidsregels passieve soortenbescherming.

Als eerste dient een beschrijving van de overlastsituatie worden beschreven. Hierbij dienen de belangen die in het geding zijn en wettelijk erkend zijn worden aangehaald. Hierop volgt een analyse van de toepassing van andere bevredigende oplossingen. Mochten die er niet zijn dan dient dat gemotiveerd te worden. Indien er geen andere bevredigde oplossingen zijn, dan moet worden gemotiveerd waarom en in welke mate de wettelijk erkende belangen van toepassing zijn. Hierna volgt een beschrijving van de huidige situatie in de overlastkolonie.

Hier dienen de volgende aspecten aan de orde te komen:

1. De omvang (aantal nesten) en ligging van de kolonie moet in kaart worden gebracht;
2. De omvang van de broedplek (ha) moeten worden bepaald;
3. De variatie in nesthoogte moet worden beschreven;
4. De aangetroffen boomsoort(en) waarin zich de nesten bevinden moet worden bepaald;
5. De hoogte van de nestbomen dient te worden vastgelegd;
6. De locatie waar het belang dat wordt geschaad (overlast) optreedt, ten opzichte van de ligging van de kolonie moet worden aangegeven;
7. De historische ontwikkeling van het aantal broedparen in de kolonie moet worden beschreven (minimaal van de laatste 10 jaar).

Na de beschrijving van de overlastlocatie zal de situatie in een ruimer verband moeten worden geschetst. Hierbij moeten de volgende zaken worden behandeld:

1. De ligging van de foerageergebieden van de Roeken in de kolonie moet in kaart worden gebracht; de hoeveelheid (ha) geschikt foerageergebied in de straal van 4 km rond te kolonie, waarbij onderscheid wordt gemaakt tussen gras- en akkerland;

2. De aanwezigheid en een beschrijving (oppervlakte, ligging, hoogte bomen) van geschikte alternatieve broedlocaties moet in beeld worden gebracht;
3. Een alternatieve broedlocatie moet ten minste voor de komende 10 jaar geschikt en beschikbaar blijven. De initiatiefnemer moet dat garanderen. Een aanplant van snel groeiende bomen (bijv. populier) is pas na 20 jaar geschikt als broedboom. Hiermee dient rekening te worden gehouden bij het aanbieden van een alternatief;
4. De huidige omvang en de ontwikkeling (laatste 10 jaar) van de broedpopulatie in een straal van 10 km moet worden beschreven (ligging, aantal kolonies, huidige aantallen en ontwikkeling per kolonie);
5. Daarnaast moet de ontwikkeling van de totale Limburgse populatie worden beschreven (laatste 25 jaar);
6. Het belang van de kolonie waar de ingreep plaatsvindt ten opzichte van de rest van de Limburgse populatie moet worden aangegeven;
7. Een beschrijving van het effect van de voorgenomen ingreep op de (meta)populatie;
8. Een beschrijving van de voorgenomen maatregelen om de overlast te voorkomen. Dit kan het fysiek verwijderen van de nesten zijn op de overlastlocatie;
9. de periode waar binnen de maatregelen worden uitgevoerd (in elk geval na 1 augustus en vóór 1 februari);
10. Indien er sprake is van alleen verstorende activiteiten (en dus geen vernietiging van de nesten, eieren of vogels) dient de aard (soort en intensiteit) en de duur van de verstoring te worden weergegeven. Tevens zal het verwachte effect op het broedsucces worden beschreven. Ook zullen maatregelen ter voorkoming of vermindering van de verstoring worden genoemd en het verwachte effect daarvan op de vogels in de kolonie. Hierbij moet de periode en de duur (tijdens de uitvoering en in de gebruiksfase) van de maatregelen in beeld worden gebracht;
11. Indien uit de analyse blijkt dat er onvoldoende geschikt foerageergebied nabij een alternatieve broedlocatie beschikbaar is zal moeten worden aangegeven op welke wijze het areaal geschikt foerageergebied wordt vergroot;
12. Er zal een verkenning moeten plaatsvinden van de reeds verleende ontheffingen in de laatste 10 jaar in een straal van 10 km rond de kolonie waarin de verstorende activiteiten plaatsvinden. Per ontheffing dient de stand van de uitgevoerde mitigerende maatregelen te worden beschreven.

Tot slot dient er gemotiveerd te worden waarom met de uitvoering van het Roekenbeschermingsplan de gunstige staat van instandhouding van de Roek in Limburg wordt gewaarborgd.

Tabel A. Schema voor omgang bij verschillende ontheffingsvoorwaarden

| Belang | Vereisten | Verzoek ontheffing indienen bij |
|-----------------------------------|---|--|
| Volksgezondheid | <ol style="list-style-type: none"> 1. Medische verklaring (GG & GD, arts of deskundige volksgezondheid) 2. Opnemen in Faunabeheerplan 3. Roekenbeschermingsplan | Faunabeheereenheid |
| Openbare veiligheid | <ol style="list-style-type: none"> 1. Verklaring van deskundige op gebied van (openbare) veiligheid. Bijvoorbeeld bomenspecialist die gevaar van omwaaien van bomen kan aangeven. 2. Roekenbeschermingsplan | Provincie VTH |
| Schade aan de landbouw | <ol style="list-style-type: none"> 1. Is al opgenomen in Faunabeheerplan | Faunabeheereenheid |
| Bescherming Flora en Fauna | <ol style="list-style-type: none"> 1. Roekenbeschermingsplan 2. Opnemen in Faunabeheerplan | Faunabeheereenheid |
| Onderzoek of uitzetten van Roeken | <ol style="list-style-type: none"> 1. Onderzoeksplan | Cluster VTH Provincie |

7.13. Zwarte kraai (*Corvus corone corone*)

7.13.1. Soortbeschrijving

De Zwarte kraai broedt in akker- en weidegebied met bomen en kleine bossen, randen van grote bossen, parken en stedelijk gebied.¹⁰³ Het dieet bestaat uit dierlijk materiaal (o.a. insecten, amfibieën, schelpdieren, kadavers, eieren en jonge vogels), plantaardig materiaal (zaden en vruchten) en afvalresten.¹⁰⁴

De soort is geen koloniebroeder. Gepaarde volwassen Zwarte kraaien houden vast aan hun territorium, terwijl onvolwassen vogels in groepen rondzwerven.⁸¹ Pas na 2 tot 4 jaren vestigen Zwarte kraaien zich vanuit de groep in een eigen territorium. In open landschap nestelen Zwarte kraaien zich in alleenstaande bomen, houtwallen, singels, erfbeplanting en bouwwerken als hoogspanningsmasten.¹⁰⁴ Ze hebben tussen maart en juni één legsel van gemiddeld vier eieren die na 17-22 dagen uitkomen. De jongen zijn na een maand vliegvlug.¹⁰³



© Dan Davison 2010 (CC BY 2.0)

Niet-broedende Zwarte kraaien hebben de neiging in groepen te slapen. Vooral in winterroesten kunnen zich honderden dieren verzamelen; dan mengen zich ook de adulte territoriumhouders in de groep, en vaak ook nog Roeken, Eksters en Kauwen.¹⁰⁴

7.13.2. Verspreiding en populatieontwikkeling

7.13.2.1. Nederland

In heel Nederland komt de Zwarte kraai jaarrond voor. De hoogste dichtheden worden waargenomen in kleinschalig boerenland. De soort is schaarser in zeer open landbouwgebieden zoals in Flevoland en het Deltagebied en in grote bosgebieden als de Veluwe en Utrechtse Heuvelrug (Figuur 7.11-1).¹⁰⁵ Al is de Zwarte kraai relatief honkvast, op sommige locaties vinden gerichte verplaatsingen plaats, zoals bij Breskens en de Eemshaven. De meeste verplaatsingen komen voor in de lente en enkele buiten de broedperiode in oktober (Figuur 7.11-2).¹⁰⁵

De omvang van de jaarlijkse broedpopulatie is geschat op 60.000-100.000 Zwarte kraaien tussen 2013-2015. In dezelfde periode is het maximum aantal per winter geschat op 200.000-400.000 dieren. De trendgrafieken tonen een significante afname (< 5% per jaar) van de broedpopulatie en de niet-broedende Zwarte kraaien tussen 2006-2018 in heel Nederland (Figuur 7.13-3 en Figuur 7.13-4).¹⁰⁵

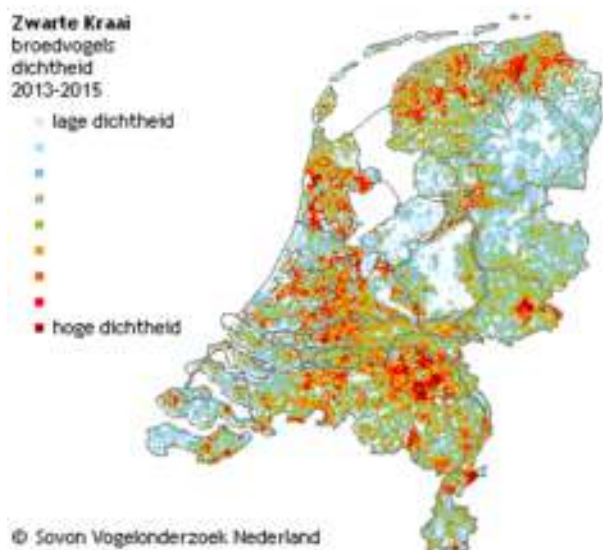

© Sovon Vogelonderzoek Nederland

Figuur 7.13-1. Dichtheid broedende Zwarte kraai in Nederland.

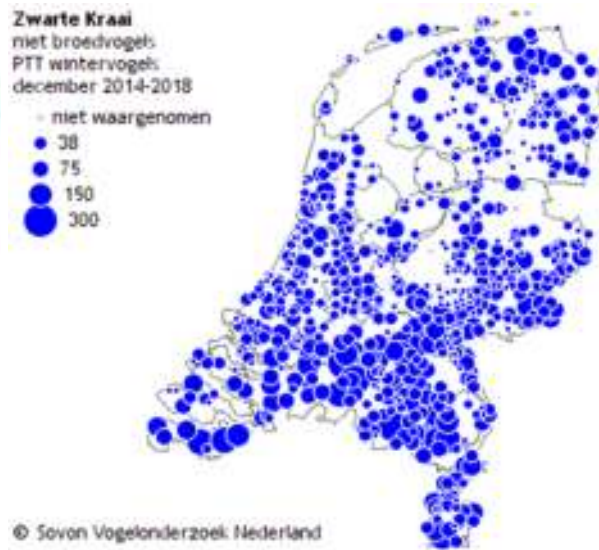

© Sovon Vogelonderzoek Nederland

Figuur 7.13-2. Verspreiding niet-broedende Zwarte kraai in Nederland.

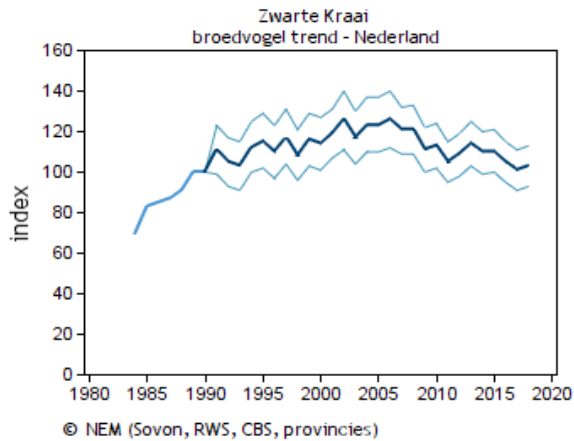

Figuur 7.13-3. Trendgrafiek jaarlijkse populatie-index van de broedende Zwarte kraai in Nederland.

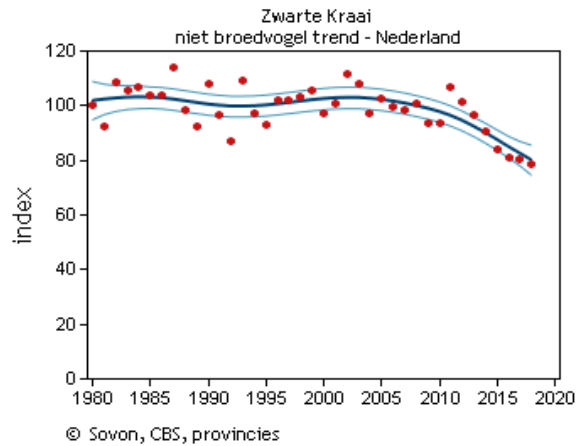

Figuur 7.13-4. Trendgrafiek jaarlijkse index van de winterpopulatie Zwarte kraaien in Nederland.

7.13.2.2. Limburg

De Zwarte kraai komt in geheel Limburg voor (Figuur 7.13-5 en Figuur 7.13-6, en Bijlagen 7.13-1 en 7.13-2).^{105, 106} Geschat wordt dat ongeveer 9.000 broedparen in Limburg voorkomen. De trendgrafiek van de broedpopulatie Zwarte kraaien in Limburg toont geen significante aantalsverandering tussen 1990-2018, maar wel een significante afname (< 5% per jaar) over de recentere periode 2006-2018 (Figuur 7.13-7).¹⁰⁵ Hetzelfde geldt voor de niet-broedende Zwarte kraaien in Limburg (Figuur 7.13-8).¹⁰⁵

Naast de trendtellingen van SOVON wordt jaarlijks op één dag in het voorjaar een telling georganiseerd door de Faunabeheereenheid Limburg (FBE Limburg) over geheel Limburg. In Tabel 7.13-1 zijn de resultaten van het aantal getelde Zwarte kraaien in het voorjaar van de jaren 2010-2019 weergegeven.

Zwarte Kraai
niet broedvogels
PTT wintervogels
december 2014-2018

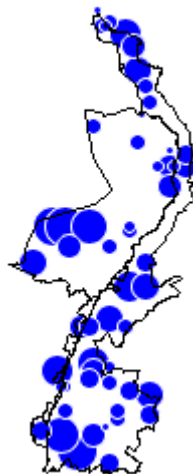
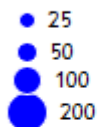

© Sovon Vogelonderzoek Nederland

Figuur 7.13-5. Verspreiding niet-broedende Zwarte kraai in Limburg.

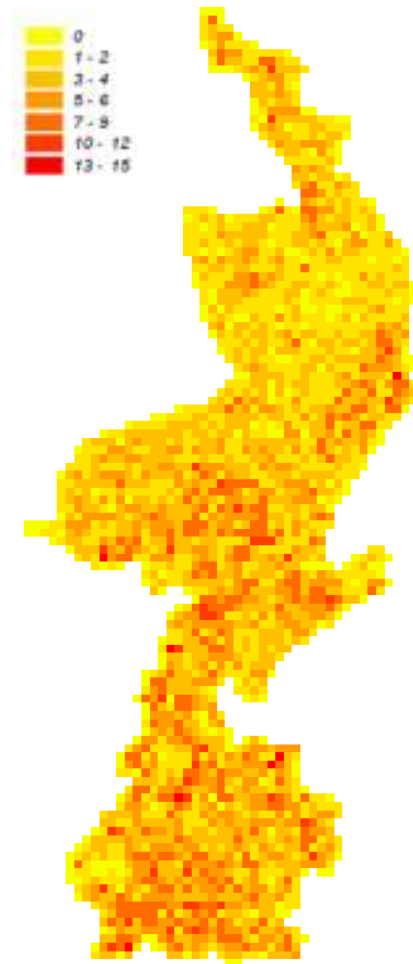

Figuur 7.13-6. Dichtheid aantal broedparen Zwarte kraai per km-hok in Limburg in 2007-2019 (Bron: Provincie Limburg, 2020).

Tabel 7.13-1. Aantal Zwarte kraaien geteld in Limburg in het voorjaar (1^e weekend van april) (Bron: FBE Limburg).

| Aantal Zwarte kraaien | 2010 | 2011 | 2012 | 2013 | 2014 | 2015 | 2016 | 2017 | 2018 | 2019 |
|-----------------------|--------|--------|--------|--------|--------|--------|--------|--------|--------|--------|
| Voorjaarstelling | 16.970 | 17.342 | 16.429 | 15.478 | 14.347 | 15.054 | 13.534 | 12.860 | 12.481 | 11.669 |

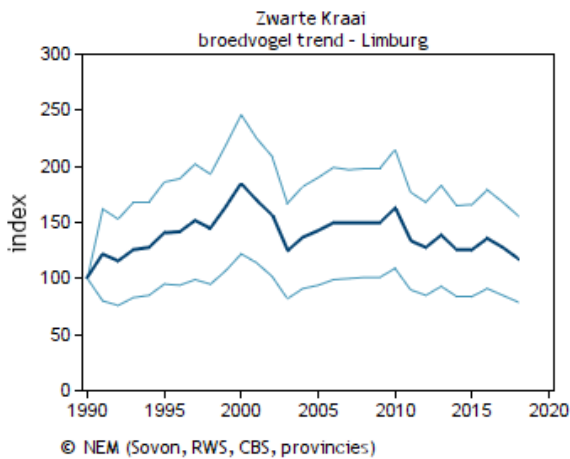

Figuur 7.13-7. Trendgrafiek jaarlijkse populatie-index van de broedende Zwarte kraai in Limburg.

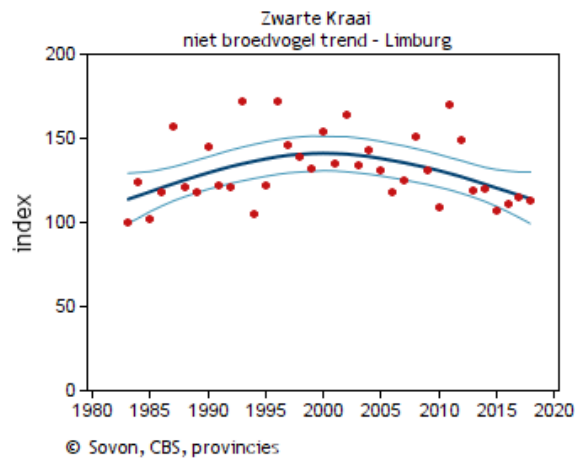

Figuur 7.13-8. Trendgrafiek jaarlijkse index van de winterpopulatie Zwarte kraaien in Limburg.

7.13.2.3. Conclusie

In Nederland komt de Zwarte kraai jaarrond voor en is relatief honkvast, op enkele gerichte verplaatsingen na. De hoogste dichtheden worden waargenomen in kleinschalig boerenland. Over de periode 2006-2018 is zowel in geheel Nederland als in Limburg een afnemende trend van de broedpopulatie en niet-broedende Zwarte kraaien waargenomen. Resultaten van de Limburgse voorjaarstelling van de FBE Limburg geven ook een dalende trend weer in waargenomen aantallen Zwarte kraaien.

7.13.3. Wettelijke status en provinciaal beleid

De Zwarte kraai is beschermd in het kader van de Wet natuurbescherming, maar de soort is ook landelijk vrijgesteld van een aantal verboden in verband met jaarrond beperking van (dreigende) schade aan erkende belangen. Het betreft een soort die in het hele land schade aanricht, en die niet in zijn voortbestaan wordt bedreigd of daar gevaar toe loopt. Vrijstelling is verleend van de volgende verboden: opzettelijk doden of vangen, opzettelijk nesten, rustplaatsen of eieren vernielen of beschadigen of nesten weg te wegnemen, eieren rapen en onder zich hebben, dieren opzettelijk te storen. Voor het uitvoeren van handelingen in het kader van de landelijke vrijstelling zijn voor vogels verschillende wettelijk toegestane middelen beschikbaar. Een vangkooi mag voor deze diersoort alleen worden ingezet op basis van een ontheffing. Zie Hoofdstuk 3 'Wet en beleid' en Hoofdstuk 6 'Faunabeheerplan Vrijstellingen' voor meer informatie. Dit faunabeheerplan is een onderbouwing voor de inzet van diverse middelen en methoden voor beheer van de Zwarte kraai in Limburg.

7.13.4. Schade

De aanwezigheid van Zwarte kraaien leidt (potentieel) tot schade aan gewassen en heeft effecten op de natuur.

7.13.4.1. Schade aan gewassen

Over het algemeen kunnen Zwarte kraaien op verschillende manieren schade veroorzaken aan landbouwgewassen. Ze pikken en krabben in zaaibedden, trekken stekken en kiemplanten uit zaaibedden, breken takken van bomen, vreten van fruit, groenten en (kuil)voer en prederen op jonge eenden en kuikens.⁸⁴ Tabel 7.13-2 geeft een overzicht van het type schade dat mogelijk is door de Zwarte kraai aan gewassen in Limburg.

Elk jaar meldt de Limburgse landbouwsector schade door Zwarte kraaien aan gewassen zoals rijpend fruit (appel, peer), wintergraan, ingezaaide percelen maïs en vollegrondsgroenten (aardappel, bloemkool, courgette, kool, prei, selderij, sla) en blijvend grasland (Bron: Faunafonds en FBE Limburg). In de periode 2015-2019 zijn jaarlijks 4 tot 16 unieke schademeldingen gedaan. Deze schade is toegebracht ondanks de inzet van diverse preventieve maatregelen.⁸⁵ Doordat in Limburg steeds meer telers overgestapt zijn op de zachte Conference peren neemt de schade door aanpikken, en vervolgens schade door verrotting, door Zwarte kraaien ook fors toe.

Tabel 7.13-2. Overzicht van landbouwgewassen en hun totale oppervlakte in Limburg, het type schade en in welke seizoenen Zwarte kraaien schade kunnen aanrichten de gewassen.^{31, 84}

| Gewas | Totale oppervlakte in Limburg 2018 (ha) ³¹ | Type schade | Periode |
|------------------------------------|---|-------------------|---|
| Aardbeien | 369 | Vraat | Voorjaar en zomer |
| Bessen | 690 | Vraat, vernieling | Voorjaar en zomer |
| Bloemen (zaden, bollen, plant) | 1.662 | Vraat | Voorjaar |
| Bloemkool & broccoli | 259 | Vraat, krabben | Voorjaar |
| Bosbouw & boomteelt ^a | 2.352 | Vraat, vernieling | Gehele jaar |
| Granen | 12.803 | Vraat | Voorjaar en zomer |
| Koolsoorten | 194 ^b | Vraat | Voorjaar |
| Landbouwhuisdieren ^c | - | Vraat, predatie | Gehele jaar |
| Opgeslagen ruwvoer | - | Vraat, vernieling | Gehele jaar |
| Peulvruchten | 1.594 | Vraat, krabben | Voorjaar, zomer |
| Pit- en steenvruchten ^d | 1.579 | Vraat | Zomer en herfst (kersen en morellen niet) |
| Snij- en suikermaïs | 14.590 | Vraat, krabben | Voorjaar, herfst |
| Spruitkool | 20 | Vraat, krabben | Voorjaar |
| Suiker- & Voederbieten | 7.661 & 82 | Vraat, krabben | Voorjaar |
| Vollegroendsgroenten (algemeen) | 7.657 ^e | Vraat, krabben | Voorjaar, zomer, herfst |

^a Boomkwekerijgewassen en vaste planten, ^b Chinese kool en sluitkolen, ^c Incidenteel aan voer bij eenden- en nertsenfokkerijen en predatie van jonge eenden en kuikens, ^d Appel, peer, kers, morel, pruim, ^e Overige groenten.

Voor de Zwarte kraai wordt echter geen schade aan landbouwgewassen getaxeerd door het Faunafonds van BIJ12, omdat men niet voor een tegemoetkoming van schades in aanmerking komt als de diersoort landelijk is vrijgesteld. Schadedata is soms wel beschikbaar, onder andere omdat vanwege de Zwarte kraai een bedrag van het taxatiebedrag is afgetrokken voor soorten waarvoor wel een tegemoetkoming kon worden aangevraagd (Tabel 7.13-3). De werkelijke gewasschade veroorzaakt door de Zwarte kraai in Limburg ligt waarschijnlijk hoger. In de zomer 2012 en maart 2013 zijn tijdens een pilot een aantal schademeldingen gevalideerd met taxatie. Voor de Zwarte kraai is bij de deelnemers aan deze pilot toen over 17 gevallen totaal €12.986 getaxeerd (minimum €63 en maximum €3.190 per geval).⁸⁷

Tabel 7.13-3. Getaxeerde schade (€) veroorzaakt door Zwarte kraaien per gewas in Limburg (Bron: Faunafonds BIJ12).^{a,b}

| Gewas | 2010 | 2011 | 2012 | 2013 | 2014 | 2015 | 2016 | 2017 | 2018 | 2019 |
|-------------------|--------------|-----------|--------------|--------------|------------|------------|-----------|--------------|--------------|--------------|
| Appel | | | 5.847 | 2.231 | 691 | 293 | | 240 | | 36 |
| Appels en peren | 602 | 27 | | | | | | | | |
| Bloemkool | | | 214 | | | | | | | 2.133 |
| Groenten | 724 | | | | | | | | | |
| Maïs, snijmaïs | | | | | 66 | | | 46 | | |
| Peer | | | 3.784 | 425 | 58 | 101 | 71 | 2.775 | 1.126 | 180 |
| Wintergraan | 246 | | | | | | | | | |
| Totaal (€) | 1.572 | 27 | 9.845 | 2.656 | 815 | 394 | 71 | 3.061 | 1.126 | 2.349 |

^a Blanco = geen taxaties uitgevoerd, ^b Stand van zaken op 14 februari 2020.

7.13.4.2. Effecten op natuur

Het dieet van Zwarte kraaien bestaat onder andere uit eieren en kuikens. Nesten van grondbroedende vogels zijn gevoelig voor predatie door Zwarte kraaien, zoals blijkt uit experimentele en monitoringstudies. Onderzoek met wildcamera's toonde aan dat predatie de belangrijkste verliesoorzaak vormde van legfels van de Kievit, Grutto en Wulp in drie weidevogelgebieden in Overijssel. De Zwarte kraai predeerde 10% van de 254 gemonitorde nesten. Dit waren vooral nesten van de Grutto en Wulp.¹⁰⁷

In Engeland toonde een veldstudie aan dat predatie door de Zwarte kraai, Vos en Ekster de populatie Patrijzen verminderde en aanvullend was op andere oorzaken van populatiereductie zoals verminderde voedselbeschikbaarheid en verlies van dekking en nestgelegenheid. Na (gedeeltelijke) verwijdering van deze predatoren tijdens de nestperiode van de Patrijzen nam het aantal succesvolle legfels en de legselgrootte van de vogelsoort toe.¹⁰⁸

Een experimentele veldstudie met Fazanteneieren en kunstmatige grondnesten in agrarisch gebied in Zuid-Finland toonde aan dat de Bonte kraai (*Corvus corone cornix*), lange tijd beschouwd als een ondersoort van de Zwarte kraai, een dominante predator van de eieren was. Vooral de nesten in open gebied, en minder in het bos, werden gepredeerd. Het onderzoek werd uitgevoerd tussen begin mei en eind juli: de nestperiode van Fazanten en andere op de grond nestelende vogels.¹⁰⁹

Uit een andere studie bleek dat de predatiedruk toenam aan de rand van bos en landbouwgrond door de Bonte Kraai, doordat de soort zowel in het landbouwgebied als het bos vogelnesten predeerde.¹¹⁰

7.13.4.3. Conclusie

Zwarte kraaien brengen vraat- en krabschade toe aan gewassen in Limburg, zoals rijpend fruit, vollegrondsgroenten en snijmaïs. Aanvullend kunnen ze schade toebrengen aan het (opgeslagen) voer van landbouwhuisdieren en kunnen ze prederen op jonge eenden en kuikens bij fokkerijen. Aanvullend zijn nesten van inheems beschermde grondbroedende vogels, zoals weidevogels, gevoelig voor predatie door Zwarte kraaien. Gezien de huidige populatieomvang van Zwarte kraaien is de verwachting dat in de toekomst belangrijke schade in de provincie zal optreden aan erkende belangen. Over de aard (aan welke gewassen) en omvang (wel of geen belangrijke schade) zijn op voorhand geen uitspraken te doen.

7.13.5. Gevoerd beheer afgelopen periode

7.13.5.1. Gevoerd beheer

Het vangen en doden van Zwarte kraaien met wettelijk toegestane middelen was jaarrond mogelijk op basis van de landelijke vrijstelling. In de afgelopen faunabeheerplanperiode (2015-2020) waren twee ontheffingen inzetbaar in relatie tot de Zwarte kraai in Limburg:

1. **Zwarte kraai Vangkooi:** het verontrusten, bemachtigen, doden, en met het oog daarop opsporen, vervoeren, het onder zich hebben van Zwarte kraaien met behulp van vangkooien, al dan niet voorzien van een lokvogel, ter voorkoming en bestrijding van belangrijke schade aan gewassen; o.a. alleen gedurende de periode dat het gewas schadegevoelig is;
2. **Vogels in gebouwen:** onder andere het verontrusten, verjagen, vangen en vrijlaten of doden (met een luchtdrukwapen) van vogels in gebouwen ter voorkoming van risico's voor de volksgezondheid en in het kader van de openbare veiligheid.

7.13.5.2. Resultaten

Van de ontheffing voor het gebruik van een vangkooi in relatie tot Zwarte kraaien is jaarlijks enkele keren een machtiging doorgeschreven (Tabel 7.13-4). De beschikbare ontheffing voor vogels in gebouwen is niet ingezet voor de Zwarte kraai. Het aantal gedode Zwarte kraaien op grond van de landelijke vrijstelling en de ontheffing tot gebruik van een vangkooi is weergegeven in Tabel 7.13-5. Van het totaal aantal gedode Zwarte kraaien is 0,2-2,7% met een vangkooi bemachtigd.

Tabel 7.13-4. Overzicht aantal doorgeschreven machtigingen voor Zwarte kraaien in Limburg (Bron: FBE Limburg).

| Aantal doorgeschreven machtigingen | 2015 | 2016 | 2017 | 2018 | 2019 |
|------------------------------------|------|------|------|------|------|
| Ontheffing Zwarte kraai Vangkooi | 5 | 5 | 9 | 4 | 9 |

Tabel 7.13-5. Overzicht aantal gedode Zwarte kraaien in Limburg (Bron: FBE Limburg).^a

| Aantal Zwarte kraaien | 2015 | 2016 | 2017 | 2018 | 2019 |
|---|--------------|--------------|--------------|--------------|--------------|
| Gedood (landelijke vrijstelling) | 5.321 | 6.774 | 8.414 | 8.918 | 9.166 |
| Gedood (ontheffing Zwarte kraai Vangkooi) | 115 | 188 | 182 | 96 | 14 |
| Totaal | 5.436 | 6.962 | 8.596 | 9.014 | 9.102 |

^a Sinds 1 januari 2017 geldt de verplichting dat uitvoerders van de landelijke vrijstelling het aantal gedode dieren meldt bij de FBE Limburg.

Het totaal aantal gedode Zwarte kraaien is toegenomen en het aantal getelde exemplaren in het voorjaar (georganiseerde telling door de FBE Limburg) is afgenomen de afgelopen jaren (Figuur 7.13-9). De locaties waar Kauwen zijn gedood in het kader van de landelijke vrijstelling en de ontheffing zijn weergegeven in Figuur 7.13-10 en Figuur 7.13-11.

Figuur 7.13-9. Het totaal aantal Zwarte kraaien dat Limburg-breed is geteld in het voorjaar (april) en jaarlijks in Limburg is gedood met een geweer of vangkooi (Bron: FBE Limburg).

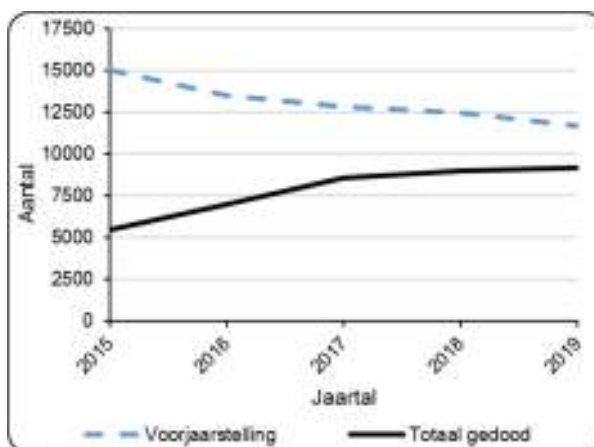

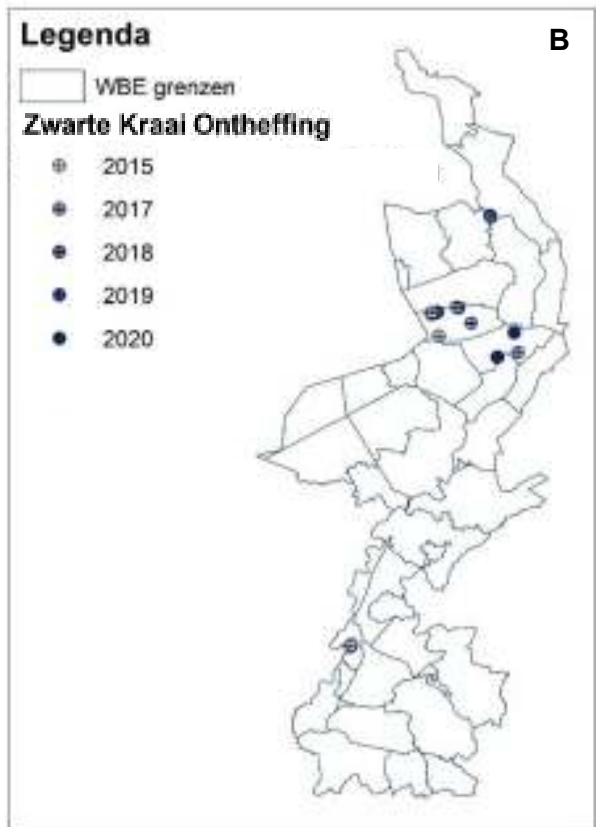

Figuur 7.13-10. Locaties waar Zwarte kraaien zijn gedood in Limburg tussen 1 januari 2015 en 28 mei 2020 in het kader van A) de landelijke vrijstelling en B) de ontheffing Zwarte kraai Vangkooi (Bron: FBE Limburg).

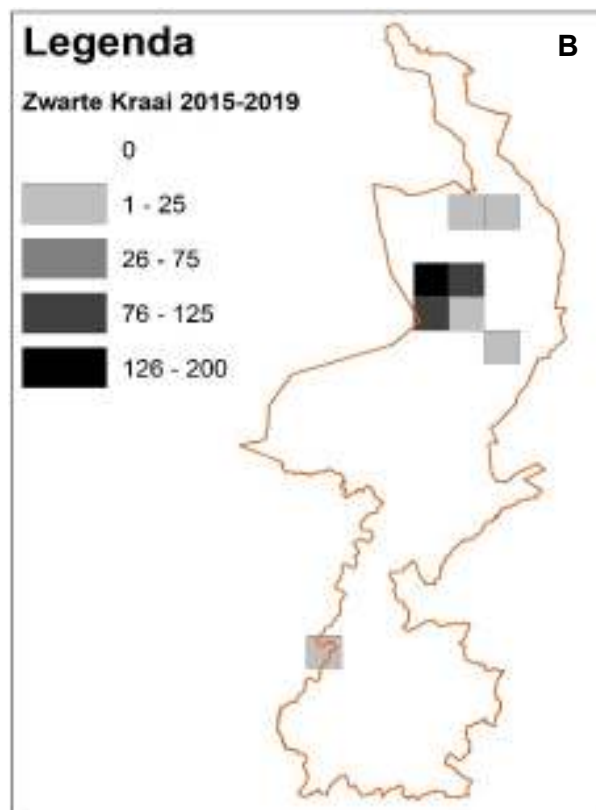
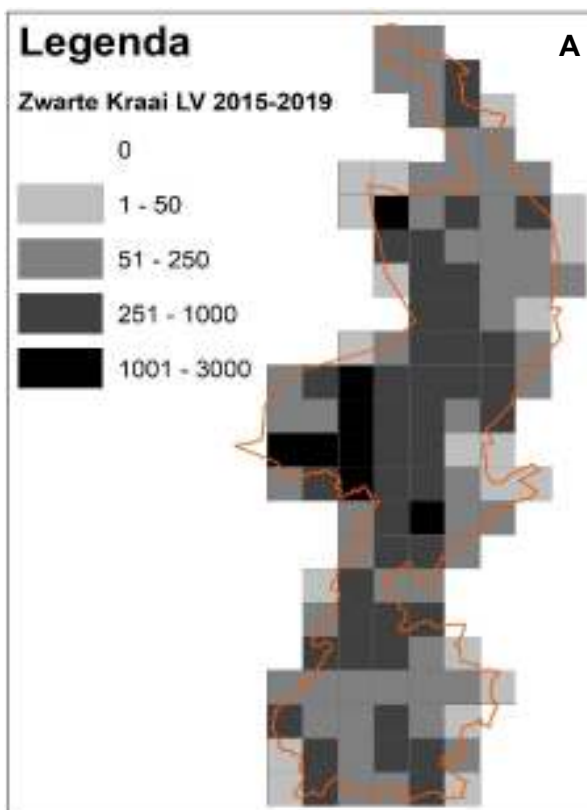

Figuur 7.13-11. Uurhokken met cumulatief aantal gedode Zwarte kraaien tussen 2015-2019 in Limburg in het kader van A) de landelijke vrijstelling en B) de ontheffing Zwarte kraai Vangkooi (Bron: FBE Limburg).

7.13.5.3. Evaluatie

Op dit moment is er geen compleet beeld van de preventieve en schadebeperkende maatregelen die de afgelopen faunabeheerplanperiode zijn genomen in de provincie Limburg. Alle gevallen waarbij preventieve middelen an sich voldoende resultaat boekten, zijn bijvoorbeeld niet bij de FBE Limburg gemeld. De afgelopen faunabeheerplanperiode zijn echter wel degelijk diverse preventieve middelen toegepast. Hiervan is de effectiviteit deels af te leiden uit het wel of niet aanvragen van een beschikbare ontheffing en/of een schadetegemoetkoming bij het Faunafonds van BIJ12 (indien dit mogelijk was).

Uit de aanvraag van een ontheffing voor de inzet van verdergaande beheermaatregelen blijkt dat preventieve middelen niet afdoende waren of in redelijkheid konden worden verlangd. Verder is in veel gevallen bij een aanvraag van een schadetegemoetkoming het verplicht om een ontheffing te hebben aangevraagd. Indien de inzet van preventieve middelen verplicht was vanuit de ontheffingvoorschriften, is de inzet daarvan ook in het veld gecontroleerd op aanwezigheid. Duidelijk is dat ondanks de (verplichte) inzet van diverse preventieve middelen, er in veel gevallen nog steeds schade optrad of dreigde, dus dat de huidige werende middelen alleen niet overal voldoende effectief zijn. Een landelijk onderzoek naar de effectiviteit van diverse preventieve en beheermiddelen voor diverse diersoorten zal mogelijk meer inzichten geven.

7.13.6. Overzicht toepasbare beheermaatregelen

In deze paragraaf wordt aandacht besteed aan mogelijke maatregelen gericht op de preventie van schade door Zwarte kraaien, maar ook aan mogelijke maatregelen voor het vangen en/of doden van Zwarte kraaien.

7.13.6.1. Preventieve maatregelen

Het doel van preventieve maatregelen is om te voorkomen dat de soort schade veroorzaakt. De Module Kraaiachtigen van de Faunaschade Preventie Kit van BIJ12 vermeldt diverse niet-dodelijke maatregelen om kraaiachtigen te weren of verjagen. Akoestische en visuele middelen werken een korte periode. Gewenning aan preventieve middelen wordt zoveel mogelijk voorkomen door afwisseling van verschillende middelen en door preventieve middelen te combineren met afschot.⁸⁴

Afscherming

Afdeknetten over de fruitteelt of het opgeslagen ruwvoer kunnen dienen als weermiddel.⁸⁴

Afweerstoffen

Een negatieve conditionering van Zwarte kraaien voor bepaalde gewassen is mogelijk door het aanbrennen van toegelaten smaakmiddelen met een bittere of afstotende smaak.^{81, 84}

Akoestische middelen

Een knalapparaat, vogelafweerpistool, kleppermolens of rammelblikjes, ratels of krekels, angstkreten, schriklint of –koord en ritsselfolie zijn inzetbaar om Zwarte kraaien met geluid te verjagen.^{84, 111}

Teelttechnische maatregelen

Het gelijktijdig inzaaien van percelen en dieper poten van bollen verkleint mogelijk de kans op schade.⁸⁴

Verjaging door roofvogels

Verjaging met roofvogels als Haviken, Slechtvalken of Woestijnbuizerds baseert zich op het principe dat kraaiachtigen vluchten voor predatoren. Zolang voldoende voedsel aanwezig blijft voor Zwarte kraaien, zal herhaalde inzet van deze methode noodzakelijk blijven.⁸⁴

Visuele middelen

Vogelverschrikkers, vlaggen en linten, ballonnen, nagebootste roofvogels, flitsmolens en opgehangen dode soortgenoten zijn visuele verjagingsmiddelen voor Zwarte kraaien.⁸⁴ Een laser roept mogelijk ook een mijdingsrespons op en kan handgestuurd zijn of middels een vast apparaat een perceel continu of met intervallen beschijnen. Bij het gebruik van een laser moet rekening worden gehouden met de aanwezigheid van andere vogelsoorten, omdat zij ook vluchten voor dit licht.⁶¹

7.13.6.2. Maatregelen voor vangen en/of doden

Afschot

Het doden van Zwarte kraaien is mogelijk met een geweer.⁸⁴

Jachtvogels

Gefokte jachtvogels, namelijk de Havik, Slechtvalk en Woestijnbuizerd, mogen met een geldige valkeniersakte worden ingezet in het kader van de landelijke vrijstelling van de Zwarte kraai.

Vangkooi

Een vangkooi voor Zwarte kraaien bestaat in de regel uit een grote kooi van gaas, met aan de bovenzijde een soort fuik. De vogels worden door voer en namaakvogels of niet-gefokte levende lokvogels aangetrokken en kunnen de vangkooi na het binnengaan niet meer verlaten.⁸⁴ Na vangst kunnen de dieren worden gedood met het geweer of een gas-, lucht- of veerdrukwapen met voldoende trefenergie.

Een vangkooi is geschikt om lokale schade te beperken. Daar waar afschot hooguit één of enkele dieren betreft, zal de groep zich naar een ander perceel begeven en dus slechts leiden tot de verplaatsing van het probleem. Een vangkooi op of in de buurt van het schadeperceel kan het aantal schadeveroorzakende dieren lokaal effectief naar beneden brengen zonder het probleem (tijdelijk, tot ze weer terugkomen) naar de burens te verplaatsen.

7.13.6.3. Conclusie

Schade aan gewassen door Zwarte kraaien kan (gedeeltelijk) worden voorkomen door het gebruik van een combinatie aan preventieve maatregelen. Het verwijderen van Zwarte kraaien uit het veld is mogelijk met een vangkooi en aanvullend doden, met een geweer of daartoe gefokte jachtvogels.

7.13.7. Voorgesteld beheer in Limburg

De huidige paragraaf beschrijft het voorgestelde beheer voor de Zwarte kraai in Limburg. Daarbij is ingegaan op de doelstelling, gewenste stand, voorgestelde maatregelen, aan te vragen middelen en methoden, beheergebied en -periode, de monitoring en uitvoeringsmethodiek.

7.13.7.1. Doelstelling

De Zwarte kraai is een beschermde diersoort onder de Wet natuurbescherming en is landelijk vrijgesteld van een aantal verboden. De doelstelling is het voorkomen en beperken van schade door de Zwarte kraai met maatregelen gericht op preventie en het lokaal verwijderen van schadeveroorzakende exemplaren.

7.13.7.2. Gewenste stand & gunstige staat van instandhouding

De gewenste stand is de stand waarbij het risico op schade door de Zwarte kraai aan erkende belangen beperkt is en het voortbestaan van de soort gewaarborgd is doordat slechts incidenteel de inzet van een vangkooi plaatsvindt ter beperking van schade. Middels plaatsing op de landelijke vrijstellingslijst is bepaald dat deze soort in het gehele land schadebeperking verdraagt, zonder dat de gunstige staat van instandhouding in gevaar komt.

Ondanks de mogelijkheid tot vrije inzet van de schadebeperkende middelen geweer en vangkooi tussen 2004-2008, was er in die periode sprake van een stabiele tot groeiende voorjaarspopulatie op basis van de telgegevens. Bij een vergelijkbare inzet van vangkooien is derhalve geen nadelig effect op het voortbestaan van de populatie te verwachten.

De afgelopen faunabeheerplanperiode was het aantal gedode dieren met een vangkooi laag (0,2-2,7% van totaal gedode Zwarte kraai) in vergelijking met afschot op basis van de landelijke vrijstelling. Bovendien zal het aantal in te zetten kooien gemaximeerd worden in Limburg (zie Bijlage 7.13-3). De gunstige staat van instandhouding van de Zwarte kraai zal daarom niet worden aangetast.

7.13.7.3. Voorgestelde maatregelen

Om belangrijke schade aan gewassen te kunnen beperken en voorkómen is afschot van Zwarte kraaien op basis van de landelijke vrijstelling en de inzet van preventieve middelen mogelijk. Voorgesteld wordt om daarnaast de inzet van een vangkooi mogelijk te maken om lokaal de stand van Zwarte kraaien voldoende te kunnen verlagen ter bescherming van percelen met schadegevoelige gewassen, wanneer weggagen en afschot alleen onvoldoende effectief is en een te grote inspanning zou vragen.

Voorgesteld wordt om:

- Maximaal 80 vangkooien tegelijkertijd operationeel te laten zijn in heel Limburg (basisregeling). Dit aantal is gebaseerd op extrapolatie van de gegevens uit 2002, waarbij geen negatieve invloed op de instandhouding van de soort te verwachten is;
- In relatie tot gewasschade de inzet van een vangkooi mogelijk te maken nadat andere wettelijk toegestane middelen zijn ingezet, maar deze niet toereikend bleken te zijn;
- In relatie tot gewasschade de inzet te koppelen aan de aanwezigheid van schadegevoelige gewassen en alleen in periodes toe te staan waarin schade optreedt of schade wordt verwacht;
- In relatie tot gewasschade de inzet te beperken tot 1 kooi per 500 ha schadegevoelig gewas;
- In relatie tot predatorenbeheer in het kader van erkende Soortenbeschermingsgebieden de inzet mogelijk te maken in geval van:
 - (dreiging van) predatie van eieren van weidevogels door Zwarte kraaien;
 - (dreiging van) predatie van jonge Patrijzen door Zwarte kraaien.

Aan de hand van de verplichte rapportage van het aantal dieren dat jaarlijks met een vangkooi wordt gedood in het werkgebied van een Wildbeheereenheid (WBE) wordt het aantal gedode Zwarte kraaien gemonitord. Vervolgens kan jaarlijks worden bepaald wat het effect is geweest op de populatietrend (instandhouding doelstelling). Indien uit telgegevens blijkt dat de populatie ernstig in aantal is verminderd, kan een aanpassing van het beheer volgen door het instellen van een quota te vangen dieren met een vangkooi naast een vrij afschot (zolang de landelijke vrijstelling nog geldt) per WBE.

In het kader van de Eén-Loket-Functie zal de FBE Limburg bij de provincie een ontheffing 'Vogels in gebouwen' aanvragen voor het verontrusten, verjagen, vangen en/of doden van Zwarte kraaien met een gas-, lucht- of veerdrukwapen ter voorkoming en beperking van risico's voor de volksgezondheid in gebouwen. Deze ontheffing mag pas worden gebruikt bij het ontbreken van andere bevredigende oplossingen. Zie ook § 4.3.15 in Hoofdstuk 4 'Eén-Loket-Functie Faunaontheffingen').

7.13.7.4. Verwachte effectiviteit

Ondanks de verplichte inzet van preventieve middelen voor het beperken en/of voorkomen van schade door Zwarte kraaien, treedt vaak nog steeds schade op aan erkende belangen. In 2013 is in het Project Kraaiachtigen in Limburg de effectiviteit van diverse werende middelen vergeleken. Gebleken is dat met diverse middelen een gedeeltelijke preventie van schade kan worden bereikt, en dat de inzet van afschot of een vangkooi het meest effectief was.⁸⁵ Verwacht wordt dat een combinatie van preventieve middelen, afschot en vangkooien bijdraagt aan beperking en/of voorkoming van schade door Zwarte kraaien aan erkende belangen in Limburg.

7.13.7.5. Aan te vragen middelen en methoden

Voor het uitvoeren van handelingen in het kader van de landelijke vrijstelling zijn voor de Zwarte kraai verschillende wettelijke toegestane middelen beschikbaar (art. 3.3, lid 1 Rnb):

- Geweren;
- Jachtvogels (Haviken, Slechtvalken en Woestijnbuizerds);
- Honden, niet zijnde lange honden.

Het geweer en honden (niet zijnde lange honden) mogen worden ingezet door jachtaktehouders die ter plekke gerechtigd zijn het geweer te gebruiken. Jachtvogels mogen worden ingezet door valkeniers-aktehouders die ter plekke gerechtigd zijn jachtvogels te gebruiken.

De provincie wordt gevraagd tevens de inzet van de volgende middelen en methoden wettelijk mogelijk te maken voor de Zwarte kraai:

- De vanginrichting vangkooi buiten gebouwen, met als voorwaarde maximaal 80 vangkooien tegelijkertijd operationeel in geheel Limburg, inzetbaar jaarrond gedurende het gehele etmaal;
- Middelen voor het doden van dieren na vangst in een vanginrichting: een dodelijke injectie door een dierenarts en een gas-, lucht- of veerdrukwapen met voldoende trefenergie voor het doden van dieren op korte afstand middels hersenschot (indien mogelijk in relatie tot de grootte van het dier), al dan niet voorzien van een geluiddemper, inzetbaar jaarrond gedurende het gehele etmaal binnen en buiten de bebouwde kom en afwijkend van de eisen van een bejaagbaar veld, het bezit van een jachtakte en de voorschriften ten aanzien van munitie;

- Een geweer, al dan niet voorzien van een geluiddemper, digitale richtkijker ('dual purpose' kijker die kan worden veranderd van dag- naar nachtkijker) en/of laserpointer, inzetbaar jaarrond van één uur voor zonsopgang tot één uur na zonsondergang;
- Honden, niet zijnde lange honden;
- Inzet van lokmiddelen: imitatielokvogel, lokfluit en elektronisch versterkte lokgeluiden.

In principe worden alle middelen en methoden gevraagd inzetbaar te zijn gedurende het gehele jaar, alle dagen van de week en 24 uur per dag, tenzij anders is vermeld.

Bij gebruik van een vangkooi zal een selectie bij de uitgang plaatsvinden: bij de verplichte regelmatige controle worden alleen Zwarte kraaien uit de kooi gehaald en gedood, alle andere dieren worden vrijgelaten.

Additioneel zijn middelen toegestaan welke niet als middel tot bemachtigen en/of doden an sich worden beschouwd. Voorbeelden hiervan zijn zaken als lokfluiten en imitatie lokvogels, hutjes, camouflagemiddelen en kunstmatige verhogingen die worden gebruikt in relatie tot de veiligheid (alle vormen van verplaatsbare of vaste hoogzitten of camouflagehutten). Zekerheidshalve wordt voor enkele van deze middelen ook ontheffing gevraagd, omdat in het verleden hierover onduidelijkheid is geweest.

Een op naam gesteld draagverlof van de politie (WM-verlof) is nodig voor het gebruik van een gas-, lucht- of veerdrukwapen in de openbare ruimte. Voor het gebruik dient de uitvoerder gerechtigd te zijn om ter plekke het wapen voorhanden te mogen hebben. Voor het gebruik van een demper dient aanvullend toestemming te zijn verkregen van het Ministerie van Justitie, behalve voor dempers van gas-, lucht- of veerdrukwapens die niet op andersoortige wapens te monteren zijn.

7.13.7.6. Beheergebied en –periode

Ontheffing vangkooi gewas

Het beheergebied omvat de gehele provincie Limburg. Als basisregel zal een vangkooi binnen 100 meter van het schadeperceel geplaatst moeten worden om de relatie tussen het schadeperceel en de te vangen dieren te borgen. De afgelopen jaren is echter gebleken dat door de aantrekkende werking van de vangkooi soms grotere schade kan ontstaan in het perceel met gewassen waarvoor ter beperking van de schade daaraan de vangkooiontheffing werd ingezet. Bovendien leggen de dieren al rondvliegend op zoek naar voedsel veel grotere afstanden af dan 100 meter, waardoor een ruimere marge mogelijk is. Ook is gebleken dat plaatsing van de vangkooi soms beter iets verder weg had kunnen zijn voor een betere beschutting in verband met vandalisme of het functioneren van de kooi, zoals onder een groepje bomen buiten de 100 meter zone. De te vangen dieren gaan eerst in de boom zitten en vliegen daarna op de vangkooi.

Indien met feiten wordt onderbouwd dat een plaatsing iets verder van het schadeperceel af zinvol zou zijn, kan hiertoe een gemotiveerd verzoek bij de FBE Limburg worden ingediend. Na beoordeling van de situatie ter plekke kan eventueel toestemming worden gegeven de vangkooi op een andere locatie te zetten. Van dit voorgenomen besluit zal mededeling worden gedaan aan de provincie.

De vangkooi kan worden ingezet gedurende de periode dat het gewas schadegevoelig is, ook op zon- en feestdagen. Op basis van de Wet natuurbescherming is het niet meer verboden om handelingen in het kader van beheer op zon- en feestdagen uit te voeren.

Ontheffing vangkooi predatie

Het beheergebied omvat het plangebied van Soortenbeschermingsgebieden voor weidevogels en de Patrijs in de gehele provincie Limburg.

De vangkooi kan worden ingezet tijdens de aanwezigheid van eieren van weidevogels (15 maart t/m 30 juni: de legtijd van de Grutto en Wulp is van eind maart t/m eind mei - de broedduur is respectievelijk 22-24 dagen en 27-29 dagen) en de aanwezigheid van eieren en kuikens van Patrijzen (15 april t/m 31 juli: de legtijd van de Patrijs is eind april t/m eind mei en de broedduur is 23-25 dagen - de jongen zijn na 14 dagen vliegvlug).

7.13.7.7. Meldingssysteem

De resultaten van uitgevoerde maatregelen moeten worden geregistreerd. De FBE Limburg stelt aan uitvoerders een meldingssysteem voor (digitale) rapportage ter beschikking.

Een meldingsplicht geldt bij aanvang van het gebruik van een vangkooi. Bij de melding zal een kaart moeten worden bijgevoegd met daarop de ligging van de schadegevoelige percelen en de positie van de vangkooi. Tevens worden de oppervlaktes en soorten gewassen van de schadegevoelige percelen gemeld.

7.13.7.8. Monitoring

Monitoring is een middel om de minimale populatieomvang en –verspreiding van de Zwarte kraai te inventariseren en het gevoerde beheer te evalueren. Monitoringsgegevens worden centraal verzameld door de FBE Limburg. Dit zijn:

- Waarnemingen uit jaarlijkse voorjaarstellingen (in principe 1^e zaterdag april) van de FBE Limburg;
- Waarnemingen uit tellingen van Sovon Vogelonderzoek Nederland, het Netwerk Ecologische Monitoring en de provincie;
- Waarnemingen uit bronnen als waarneming.nl en de Nationale Databank Flora en Fauna;
- Uitgevoerde maatregelen zoals gemeld bij de FBE Limburg.

In aanvulling op de meldingsplicht van de uitvoerder van de vangkooi, wordt jaarlijks een rapportage opgezet om tegemoet te komen aan de wens van de provincie om zicht te houden op de lokale effecten van het inzetten van vangkooien. Daartoe zal de voorjaarstelling, het jaarlijks afschot met het geweer en het aantal gevangen dieren met de vangkooi in kaart worden gebracht.

7.13.7.9. Identificatie en onderzoek

Het Rijksinstituut voor Volksgezondheid en Milieu, het Dutch Wildlife Health Centre of andere instituten kunnen gedode Zwarte kraaien of delen daarvan opvragen voor onderzoek. In een provinciale toestemming zal als voorschrift moeten worden opgenomen dat hier verplicht aan dient te worden meegewerkt.

7.13.7.10. Uitvoeringsmethodiek

- De provincie verleent opdracht, ontheffing of vrijstelling van gevraagde middelen en methoden;
- De houder van de opdracht of ontheffing op voorhand is de FBE Limburg;
- Een uitvoerder dient een onderbouwde aanvraag in bij de FBE Limburg om de opdracht of ontheffing te mogen inzetten. In deze aanvraag dient o.a. te worden vermeld:
 - Waar het schadeperceel ligt;
 - Hoe groot het schadeperceel is;
 - Welke grondgebruiker het betreft;
 - Bij welk gewas er schade is of dreigt;
 - Welke preventieve maatregelen zijn getroffen;
 - Wie de actie zal uitvoeren;
- Een veldinspectie kan door medewerkers van de provincie Limburg worden gedaan om te controleren of aan de voorschriften voor het gebruik van de opdracht of ontheffing wordt voldaan (bijvoorbeeld het aanwezig zijn van een schadegevoelig gewas);
- De FBE Limburg schrijft eventueel machtigingen (toestemming ontheffinggebruik) door aan uitvoerders;
- De uitvoerders voeren beheer uit met beschikbare middelen en methoden die geen ontheffing behoeven of waarvoor toestemming is verleend;
- De uitvoering van de beheermaatregelen wordt deels gecoördineerd door de FBE Limburg, welke uitvoerders adviseert bij de uitvoering;
- De uitvoerders melden gebruik van de opdracht, ontheffing en/of vrijstelling bij de FBE Limburg die een meldingssysteem voor verslaglegging van gegevens en beheermaatregelen ter beschikking stelt;
- De FBE Limburg is verantwoordelijk voor het centraal verzamelen en publiceren van de aangeleverde resultaten aan Gedeputeerde Staten van de provincie.

7.13.7.11. Beheer in Natura 2000-gebieden

Beheer van de Zwarte kraai binnen Natura 2000-gebieden is wettelijk mogelijk, mits het niet in strijd is met de instandhoudingsdoelstellingen van het gebied. In de beheerplannen zal het beheer in beginsel (mits juridisch mogelijk) worden aangemerkt als “Bestaand Gebruik”, en daarom in de regel niet vergunningplichtig zijn voor de Wet natuurbescherming. Daar waar het beheer van de Zwarte kraai in

strijd is met de instandhoudingsdoelstellingen van het betreffende gebied, zal dit in het beheerplan van het gebied moeten worden geregeld.

7.13.8. Referenties

31. Centraal Bureau voor de Statistiek (2018) Landbouw; gewassen, dieren en grondgebruik naar regio. Geraadpleegd op 28 mei 2019 van <https://statline.cbs.nl/Statweb/publication/?DM=SLNL&PA=80780NED&D1=2,6,23-24,32-43,47-51,59,64-65,79,86-88,155-156,167,170,180,194,205-206,210-211,214-227,232-236,295-296,317,440-448&D2=16&D3=I&HDR=G2,G1&STB=T&VW=T>.
61. Latour, J.B. & Stahl, J. (2018) Praktijkproef inzet lasers voor beperking ganzenschade. A&W-rapport 2388. Altenburg & Wymenga Ecologisch Onderzoek & Sovon Vogelonderzoek Nederland, Feanwâlden & Nijmegen. p. 83.
81. Drees, J.M. & Kuijper, D.P.J. (2007) Voorkoming en bestrijding van schade door beschermde inheemse dieren. Een literatuurstudie aan zeven thema's. A&W-rapport 750. Bureau Drees & Altenburg & Wymenga ecologisch onderzoek bv, Veenwouden. p. 85.
84. BIJ12 (2016) Faunaschade Preventie Kit - Module Kraaiachtigen. p. 14.
85. Souren, C. (2013) Eindrapportage kraaiachtigen project. Arvalis. p. 78.
87. Reijnders, W.L.E. (2013) Taxatieverslag Projectplan Kraaiachtigen Limburg. p/a Taxatiebureau 2000 BV, Opheusden. p. 56.
103. Vogelbescherming Nederland (2020) Zwarte Kraai. Geraadpleegd op 20 maart 2020 van <https://www.vogelbescherming.nl/ontdek-vogels/kennis-over-vogels/vogelgids/vogel/zwarte-kraai>.
104. Nederlands Soortenregister (2020) Zwarte kraai *Corvus corone*. Geraadpleegd op 20 maart 2020 van https://www.nederlandsesoorten.nl/linnaeus_ng/app/views/species/nsr_taxon.php?id=139824&cat=160.
105. Sovon Vogelonderzoek Nederland (2019) Zwarte Kraai. Geraadpleegd op 18 december 2019 van <https://www.sovon.nl/nl/soort/15671>.
106. Provincie Limburg (2020) Provinciale broedvogelkartering 2007-2019.
107. Oosterveld, E.B., Mulder, J., de Hoop, P. & Davids, L. (2017) Predatie en predatoren bij weidevogels in Noordwest-Overijssel. A&W-rapport 2236. Altenburg & Wymenga ecologisch onderzoek, Feanwâlden. p. 45.
108. Tapper, S.C., Potts, G.R. & Brockless, M.H. (1996) The Effect of an Experimental Reduction in Predation Pressure on the Breeding Success and Population Density of Grey Partridges *Perdix perdix*. *Journal of Applied Ecology*, 33 (5): 965-978.
109. Krüger, H., Väänänen, V.-M., Holopainen, S. & Nummi, P. (2018) The new faces of nest predation in agricultural landscapes - a wildlife camera survey with artificial nests. *European Journal of Wildlife Research*, 64 (76): 1-11.
110. Andrén, H. (1992) Corvid density and nest predation in relation to forest fragmentation: a landscape perspective. *Ecology*, 73: 794-804.
111. Vergouw, R. (2006) Rapportage proef met ALCETSOUND vogel- en wildafweer op vijf appel- en perenpercelen gedurende seizoenen 2005. ALCET Nederland vof, Benschop. p. 16.

7.13.9. Bijlage

- Bijlage 7.13-1 Verspreidingskaart 2016 Zwarte kraai Broedseizoen
- Bijlage 7.13-2 Verspreidingskaart 2016 Zwarte kraai Winter
- Bijlage 7.13-3 Onderbouwing maximering aantal vangkooien in Limburg

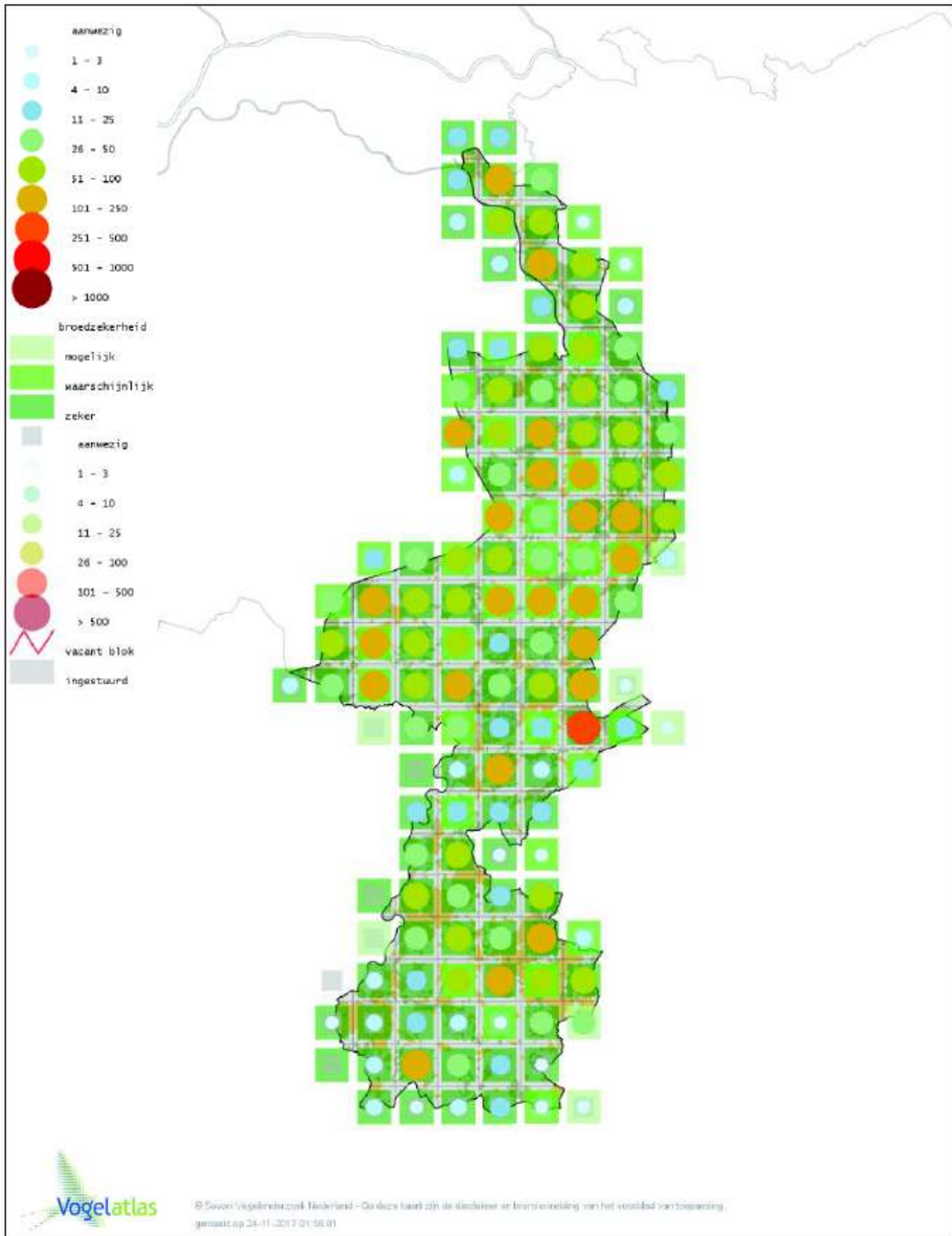

Bron: www.vogelatlas.nl

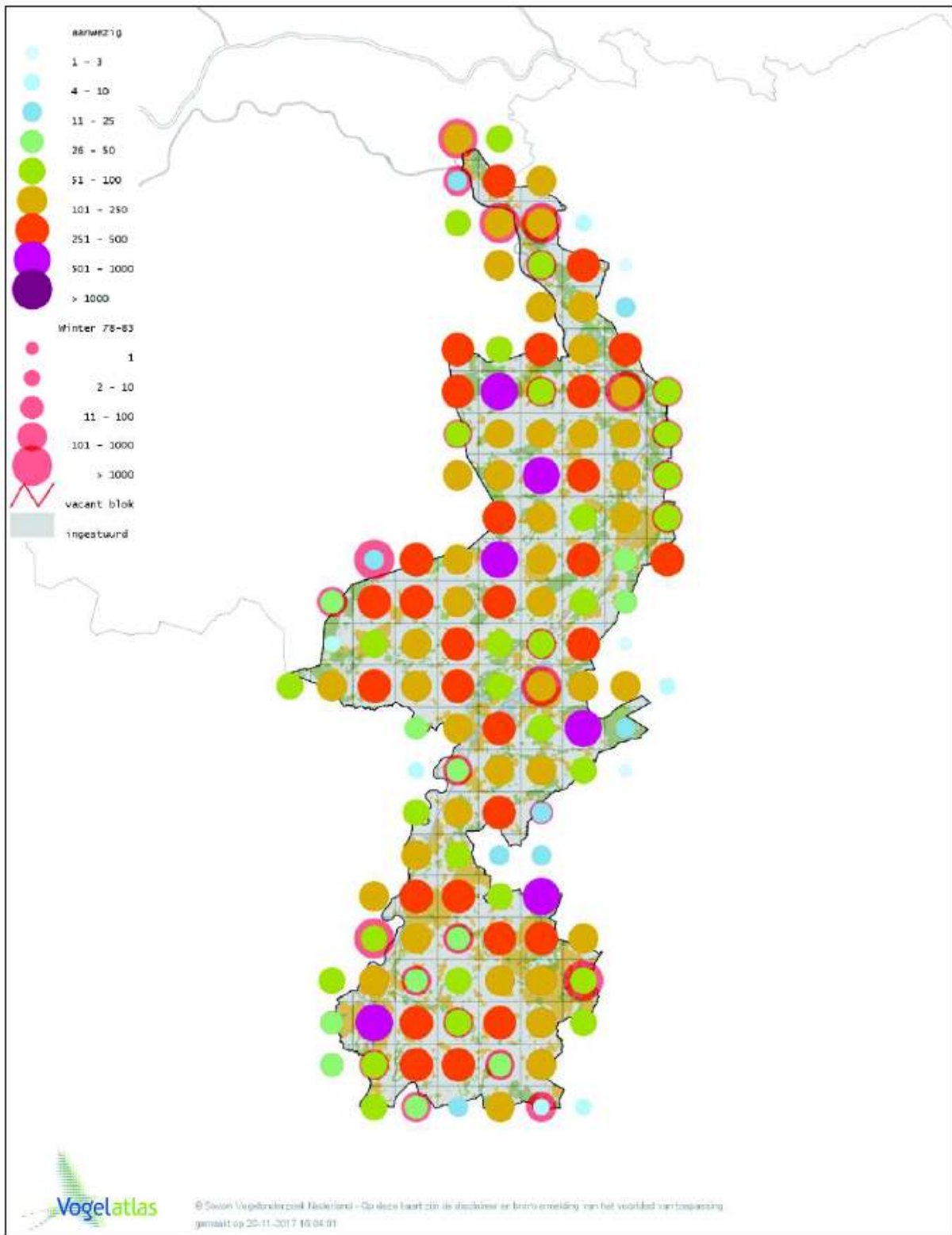

Bron: www.vogelatlas.nl

Uitgangspunten

- Volgens de richtlijnen van LNV/LASER konden in 2000 WBE's vangkooien inzetten met een maximum van 1 kooi per 500 hectare met daarin minimaal 50 hectare schadegevoelig gewas;
- In de ontheffingplichtige tijd (voorafgaand aan de vrijstelling) werden toen naar schatting 250 kooien ingezet, en is er geen nadelige invloed op de Zwarte kraaien- en Kauwenpopulatie vastgesteld (zie trendtellingen SOVON);
- Kooien zullen alleen bij (te verwachten) schade op schadegevoelige gewassen worden ingezet, waaronder ook korrelmaïs (taxatiegegevens van BIJ12 als bijtaxatie);
- Uit de inventarisatie onder WBE's in Limburg is gebleken dat er de afgelopen jaren ten tijde van de vrijstelling door de WBE's naar schatting in totaal ongeveer 100 grote en 75 kleinere vangkooien gebruikt zijn voor Zwarte kraaien & Kauwen samen. De vangkooien ingezet voor schadebeperking door grondgebruikers niet zijnde jachtaktehouders aangesloten bij de WBE's zijn NIET hierin opgenomen, over dit aantal hebben wij geen exacte getallen, het betreft vooral de kleinere vangkooien. Anekdotisch wordt gesproken over minimaal eenzelfde aantal kleinere kooien als door WBE's gebruikt, waardoor de schatting van het totaal aantal gebruikte vangkooien de afgelopen jaren (toen eenieder vrij was deze vangmiddelen in te zetten) op minimaal 250 uit zou komen;
- De mogelijkheid om het totaal aantal kooien te verlagen door ze te verplaatsen is wel mogelijk, maar met beperkingen. De meeste grotere constructies vereisen bijvoorbeeld een grote platte wagen met tractor om te verplaatsen, en minimaal 4 personen om de kooi op te tillen, het is niet iets wat zo maar even gedaan kan worden. Voor een aantal locaties en vooral voor de kleinere vangkooien is dit echter wel een mogelijkheid. Voor andere locaties is het efficiënter om een kooi tijdelijk buiten gebruik te stellen (invliegopening af te sluiten met een slot, of de deur permanent te verwijderen of in geopende stand af te sluiten met kettingslot e.d.), omdat jaar op jaar op deze locatie schade bestreden dient te kunnen worden (bijv. fruitplantages).

Conclusie

- Een aantal kooien kan gaan rouleren binnen het werkgebied, echter niet altijd. Het totaal aantal aangevraagde basiskooien (80 stuks die tegelijkertijd operationeel zijn in Limburg) ligt echter ver onder het aantal dat volgens de gehouden inventarisatie werden ingezet, dus ook onder het aantal waarbij geen nadelige gevolgen voor de populatie konden worden vastgesteld, en de schade aan landbouwgewassen beperkt kon worden tot het maatschappelijke draagvlak (men was immers vrij deze vangmiddelen onbeperkt in te zetten);
- De op basis van het faunabeheerplan aan te vragen ontheffing betreft het maximaal aantal tegelijkertijd te gebruiken aantal operationele vangkooien in Limburg. Indien door lokale omstandigheden ondanks het eventuele rouleren meer vangkooien gewenst zijn, dient hiervoor een onderbouwde aanvullende aanvraag bij de Faunabeheereenheid Limburg te worden ingediend;
- Door de koppeling aan de eis dat de kooi alleen operationeel mag zijn indien er een schadegevoelig gewas in de directe omgeving is, wordt ook een roulerende inzet bewerkstelligd, operationele verplaatsbare kooien zullen de gewassen en seizoenen volgen. Het aantal OPERATIONELE kooien kan daardoor beperkt blijven;
- Continueren van tot nu toe gevolgde beheer.

7.14. Spreeuw (*Sturnus vulgaris*)

7.14.1. Soortbeschrijving

De Spreeuw komt vooral voor in graslandgebied en in stedelijk gebied met veel gazons, parken of grasland binnen bereik. In regio's met fruitteelt komt de soort ook voor. Het dieet bestaat dan ook hoofdzakelijk uit insecten (o.a. emelten en andere larven) en vruchten (o.a. bessen, pit- en steenvruchten).^{112, 113}

De soort maakt een nest in allerlei holten, bijvoorbeeld in bomen, nestkasten en gaten en kieren van gebouwen. Ze hebben van half april tot in juni meestal één en soms twee legsels van gewoonlijk 4-6 eieren die na 11-13 dagen uitkomen. De jongen zijn na 19-24 dagen vliegvlug.¹¹²



Spreeuwen zijn sociale dieren, de aanwezigheid van soortgenoten trekt nog meer vogels aan. Hierdoor kan een sneeuwbaaleffect op gang komen waardoor de groepen steeds groter worden. In 2014 kwam ongeveer 70% van de grote slaapplekken voor in de buurt van water, waarbij de Spreeuwen zich vooral ophielden in Riet en in mindere mate in Wilgengriend, bomen en struiken.¹¹⁴

7.14.2. Verspreiding en populatieontwikkeling

7.14.2.1. Nederland

In Nederland komt de Spreeuw jaarrond voor (Figuur 7.14-1 en Figuur 7.14-2).¹¹⁵ In gebieden met grote bossen, een hoog aandeel akkerland en/of grote open natte natuurterreinen zijn broedende Spreeuwen schaars, omdat geschikte foerageergebieden niet dichtbij een nest zouden liggen.¹¹³ Hoewel de soort nog steeds algemeen is, met een geschatte broedpopulatie van 450.000-750.000 Spreeuwen tussen 2013-2015, vertoont de trendgrafiek een significante afname van de populatieomvang (< 5% per jaar) sinds de jaren '80 (Figuur 7.14-3).¹¹⁵

Spreeuw
broedvogels
dichtheid
2013-2015

- lage dichtheid
- hoge dichtheid

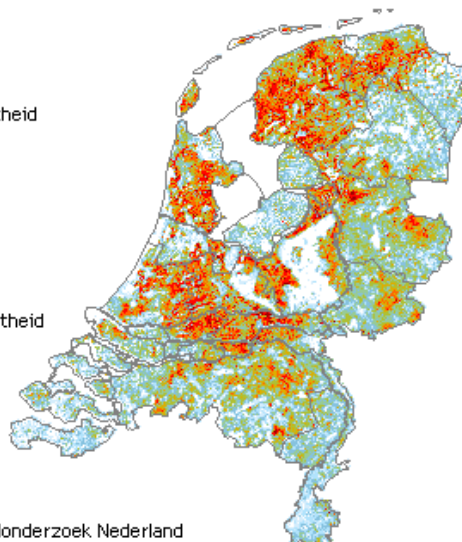

© Sovon Vogelonderzoek Nederland

Figuur 7.14-1. Dichtheid broedende Spreeuw in Nederland.

Spreeuw
niet broedvogels
PTT wintervogels
december 2014-2018

- niet waargenomen
- 325
- 650
- 1300
- 2600

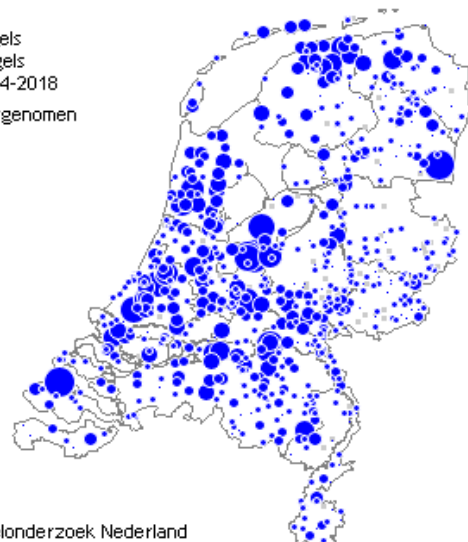

© Sovon Vogelonderzoek Nederland

Figuur 7.14-2. Verspreiding niet-broedende Spreeuw in Nederland.

De Nederlandse broedvogels blijven jaarrond in het land of trekken in september en oktober naar gebieden honderden kilometers verderop. In de zomer en de herfst trekken Spreeuwen vanuit Noord- en Oost-Europese landen naar Nederland. De verspreiding in het land is afhankelijk van het weer, zo bewegen de vogels zich meer naar stedelijk gebied bij strenge winters. Naar een schatting uit 2013-2015 komen maximaal tussen de één en drie miljoen Spreeuwen voor in de winter in Nederland. De voorjaarstrek vindt vooral plaats in maart. De trendgrafiek toont geen significante aantalsverandering van de winterpopulatie Spreeuwen tussen 2006-2018 in heel Nederland, maar wel een daling ten opzichte van de jaren '80 (Figuur 7.14-4).¹¹⁵

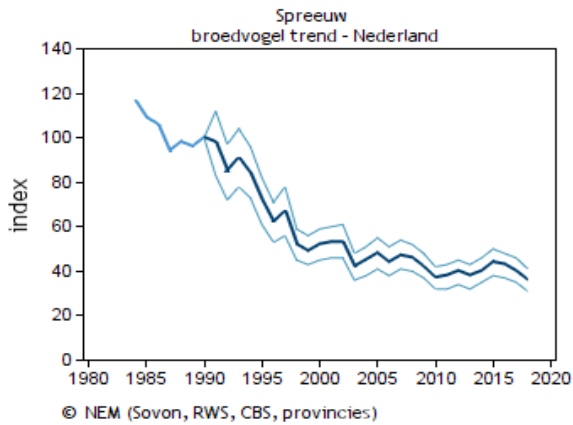

Figuur 7.14-3. Trendgrafiek jaarlijkse populatie-index van broedende Spreeuwen in Nederland.

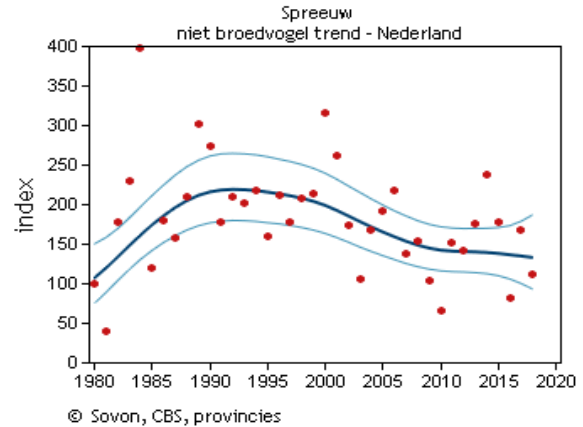

Figuur 7.14-4. Trendgrafiek jaarlijkse index van de winterpopulatie Spreeuwen in Nederland.

7.14.2.2. Limburg

De Spreeuw komt in geheel Limburg voor (Figuur 7.14-5 en Figuur 7.14-6).¹¹⁶ De trendgrafiek van de broedpopulatie Spreeuwen in Limburg toont een significante afname (< 5% per jaar) tussen 2006-2018 (Figuur 7.14-7).¹¹⁶ Over dezelfde periode is geen trend aantoonbaar voor de niet-broedende Spreeuwen in Limburg, maar de jaarlijkse index laat wel een daling zien ten op zichte van de jaren '80 (Figuur 7.14-8).¹¹⁶ Vermoed wordt dat de teruggang van de stand te maken heeft met veranderd landgebruik, zoals het omzetten van grasland naar akkerland.¹¹³

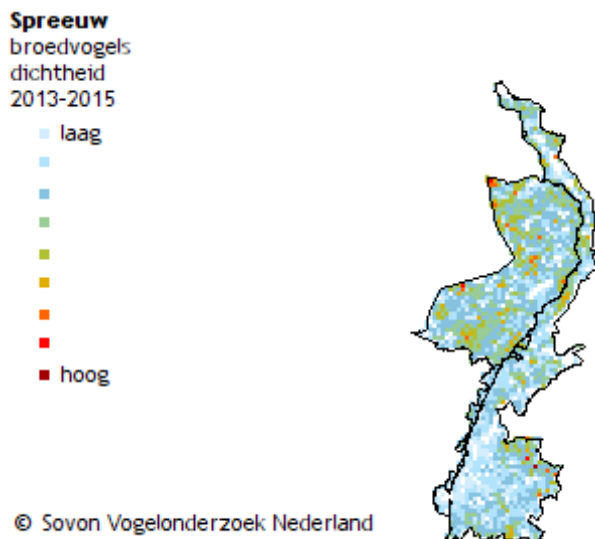

Figuur 7.14-5. Dichtheid broedende Spreeuw in Limburg.

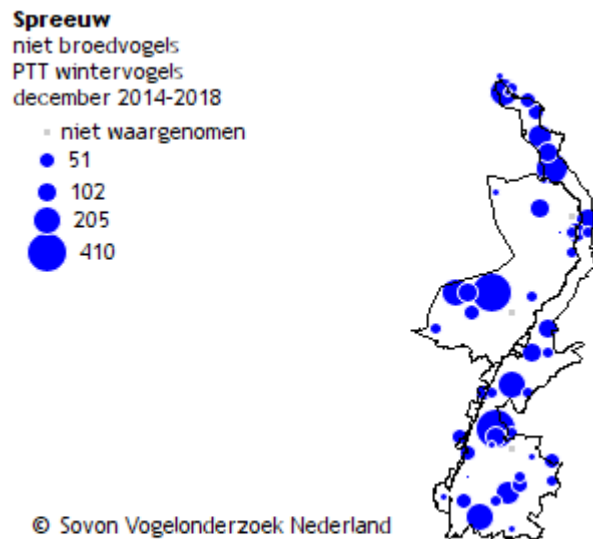

Figuur 7.14-6. Verspreiding niet-broedende Spreeuw in Limburg.

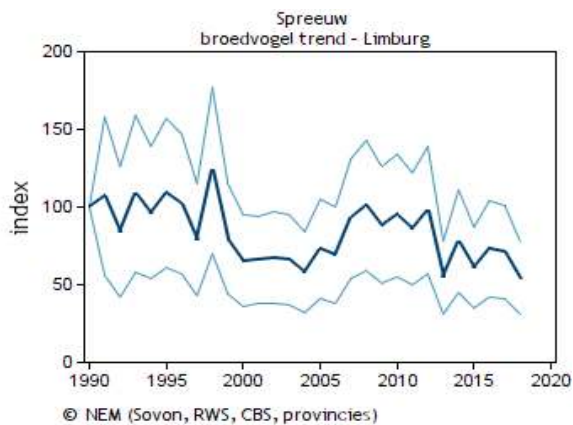

Figuur 7.14-7. Trendgrafiek jaarlijkse populatie-index van broedende Spreeuwen in Limburg.

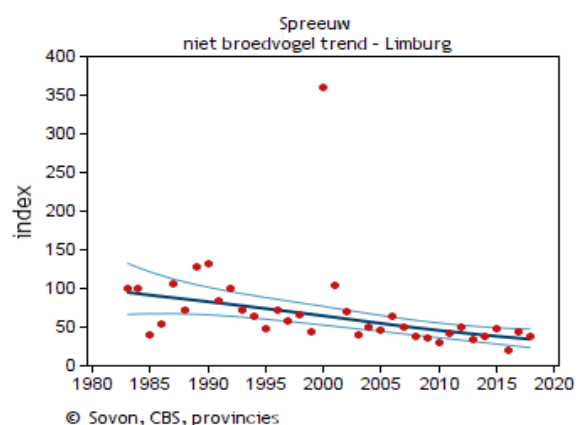

Figuur 7.14-8. Trendgrafiek jaarlijkse index van de winterpopulatie Spreeuwen in Limburg.

7.14.2.3. Conclusie

In Nederland komt de Spreeuw jaarrond voor. De dieren worden vooral waargenomen in de omgeving van graslanden en fruitteelt. Hoewel de soort nog steeds algemeen is, wordt zowel in heel Nederland als in Limburg een afnemende trend van de broedpopulatie Spreeuwen waargenomen. Over het algemeen is een vergelijkbare trend zichtbaar voor de winterpopulatie Spreeuwen sinds de jaren '80. Al is tussen 2006-2018 geen trend meer te ontdekken in de stand van de winterpopulatie.

7.14.3. Wettelijke status en provinciaal beleid

De Spreeuw is beschermd in het kader van de Wet natuurbescherming (Wnb). Het is verboden om de soort te doden of vangen, opzettelijk nesten, rustplaatsen en eieren te vernielen of beschadigen, nesten weg te nemen en eieren te rapen en onder zich te hebben. De vogels mogen niet opzettelijk worden gestoord, behalve als de storing niet van wezenlijke invloed is op de staat van instandhouding van de soort (art. 3.1 Wnb). Onder strikte voorwaarden kan een ontheffing of vrijstelling worden verleend van de wettelijke verboden, indien er geen andere bevredigende oplossing bestaat, de gunstige staat van instandhouding niet in het geding is en een wettelijk belang in het geding is.

In Limburg waren tijdens de afgelopen faunabeheerplanperiode meerdere ontheffingen beschikbaar om belangrijke schade door Spreeuwen aan gewassen (kleinfruit) te voorkomen of beperken. Onder bepaalde voorwaarden was een ontheffing beschikbaar voor het doden van Spreeuwen met het geweer. Blauwe bessentelers konden tevens een ontheffing aanvragen voor het vangen en verplaatsen van Spreeuwen ter voorkoming van schade aan het gewas.

Voor de faunabeheerplanperiode 2020-2026 zal de Faunabeheereenheid Limburg (FBE Limburg) het centrale loket blijven voor ontheffingsaanvragen in het belang van belangrijke schade aan kleinfruit. Dit faunabeheerplan is een onderbouwing voor de inzet van diverse middelen en methoden voor beheer van de Spreeuw in Limburg.

7.14.4. Schade

De aanwezigheid van Spreeuwen leidt (potentieel) tot schade aan gewassen.

7.14.4.1. Schade aan gewassen

Over het algemeen kunnen Spreeuwen op verschillende manieren schade veroorzaken aan landbouwgewassen. Ze vreten van kiemend en afrijpend graan, pikken maïskolven aan en vreten en pikken aan knoppen en rijpend fruit. Bevuiling van de omgeving komt daarbij ook voor. Spreeuwen worden vaker gezien in boomgaarden met grazend vee, op pas gemaaide percelen en in bessenteelt dichtbij bebouwing en bomen waarin de vogels bij onraad kunnen vluchten. Spreeuwen kunnen voor overlast zorgen in stallen en op kuilvoerplaatsen.¹¹⁷ Tabel 7.14-1 geeft een overzicht van het type schade dat mogelijk is door de Spreeuw aan gewassen en opstallen in Limburg.

Tabel 7.14-1. Overzicht van landbouwgewassen en hun totale oppervlakte in Limburg, het type schade en in welke seizoenen Spreeuwen schade kunnen aanrichten de gewassen.^{31, 117}

| Gewas | Totale oppervlakte in Limburg 2018 (ha) ³¹ | Type schade | Periode |
|---|---|-----------------------------|---|
| Aardbeien | 369 | Vraat | Voorjaar, zomer |
| Bessen, bramen en frambozen | 690 | Vraat | Voorjaar (alleen bessen), zomer |
| Druiven | 48 | Vraat | Zomer, herfst |
| Bloemen (zaden, bollen, plant) | 1.662 | Vraat | Zomer, herfst |
| Granen | 12.803 | Vraat | Voorjaar, zomer, herfst |
| Helm, griend, riet en biezen | - | Vernieling | Herfst, winter |
| Opgeslagen voer voor landbouwhuisdieren | - | Vraat, vernieling | Gehele jaar |
| Opstallen en erven | - | Geluidsoverlast, vernieling | Gehele jaar |
| Pit- en steenvruchten ^a | 1.579 | Vraat | Zomer, herfst (pruim voorjaar en zomer) |
| Snij- en suikermaïs | 14.590 | Vraat | Voorjaar, herfst |

^a Appel, peer, kers, morel, pruim.

De afgelopen faunabeheerplanperiode zijn enkele meldingen gedaan van schade in de bessenteelt en aan kuilvoerplaatsen (Bron: Faunafonds BIJ12 en FBE Limburg). Deze schade vond plaats aan het einde van de broedperiode van de Spreeuw (juli-augustus).

Een indicatieve berekening van de te verwachten schade in de blauwe bessenteelt toont aan dat (zonder maatregelen) de schade snel kan oplopen:

- Er zijn meerdere grote groepen Spreeuwen die maanden blijven hangen in het gebied waar de bessenteelt in Limburg plaatsvindt (hoogveengebieden);
- In het gebied zijn meerdere bedrijven met per bedrijf gemiddeld 20 ha blauwe bessenteelt;
- Een Spreeuw heeft een lichaamsgewicht van ongeveer 60-80 gram;¹¹⁸
- De energie-inname van een Spreeuw is gemiddeld 155-175 kJ per dag;¹¹⁸
- 100 Gram blauwe bessen bevat ongeveer 50 kcal, ofwel 209 kJ;
- Een Spreeuw die vooral op de blauwe bes foerageert voorziet met een opname van 79 g geheel in zijn dagelijkse energiebehoefte ($209 / 165 * 100 = 79$ g);
- Een zwerm Spreeuwen bestaat al snel uit 1.000 dieren (soms tot duizenden dieren per zwerm);
- Per dag kunnen die 1.000 Spreeuwen in totaal 79 kg blauwe bessen consumeren (en een veelvoud aanpikken, van de struik trekken en niet geheel opeten of verliezen door het in de struik te laten vallen: de bodem is bedekt met een laag bessen nadat een zwerm is ingevallen);
- De vraat vertegenwoordigt per zwerm een minimale schade van gemiddeld €6 x 79 kg = €474 per dag in het betreffende gebied.

Het Faunafonds van BIJ12 verleent geen tegemoetkoming van schade wanneer deze is veroorzaakt door vogels aan bessen- en kleinfruit-teelt, kersenteelt en in druiven/wijnbouw. Deze teelten komen niet voor een tegemoetkoming in aanmerking, omdat van BIJ12 volledige afscherming met bijvoorbeeld netten of rasters wordt verwacht om schade te voorkomen.¹¹⁷ Met name bij de blauwe bessenteelt is overnetting geen reële optie door het mechanisch oogsten met machines van 4 meter hoog.

7.14.4.2. Conclusie

Spreeuwen brengen vooral vrachtschade toe aan gewassen in Limburg, zoals graan, maïs en (klein)fruit. In sommige gevallen vervuilen ze tevens de omgeving. Aanvullend kunnen ze voor overlast zorgen in stallen en bij kuilvoerplaatsen. Aangezien de Spreeuw een vrij algemene soort is, is de verwachting dat in de toekomst belangrijke gewasschade kan blijven optreden.

7.14.5. Gevoerd beheer afgelopen periode

7.14.5.1. Gevoerd beheer

In de afgelopen faunabeheerplanperiode (2015-2020) waren vier ontheffingen inzetbaar in relatie tot de Spreeuw in Limburg:

1. **Spreeuw:** het verontrusten, bemachtigen, doden, en met het oog daarop opsporen van Spreeuwen met een hagelgeweer of jachtvogel ter voorkoming en bestrijding van belangrijke schade aan kleinfruit, bij het ontbreken van andere bevredigende oplossingen ter ondersteuning van maatregelen gericht op het verjagen van deze dieren;
2. **Spreeuw vangen en verplaatsen en het houden van lokspreeuwen:** het vangen en bemachtigen van Spreeuwen ter voorkoming van schade door deze dieren aan de teelt van blauwe bessen. Gevangen Spreeuwen worden weggehaald uit de kooien en minimaal 30 kilometer zuidelijker losgelaten door een professioneel dierschadebedrijf. Er mag gebruik worden gemaakt van Spreeuwen als lokvogels;
3. **Onttrekken van nestjonge Spreeuwen uit de natuur:** het opzettelijk vangen van Spreeuwen om als lokker in vangkooien te fungeren ter voorkoming van belangrijke schade aan blauwe bessen, in combinatie met de ontheffing 'Spreeuw vangen en verplaatsen' (vanaf 30 april 2018 t/m 5 juli 2020);
4. **Vogels in gebouwen:** onder andere het verontrusten, verjagen, vangen en vrijlaten of doden (met een luchtdrukwapen) van vogels in gebouwen ter voorkoming van risico's voor de volksgezondheid en in het kader van de openbare veiligheid.

7.14.5.2. Resultaten

Het aantal doorgeschreven machtigingen van de ontheffingen voor Spreeuwen is weergegeven in Tabel 7.14-2. De beschikbare ontheffing voor vogels in gebouwen is niet ingezet voor de Spreeuw. De ontheffing voor het onttrekken van nestjonge Spreeuwen uit een daartoe bestemde nestkast in de natuur is doorgeschreven als machtiging om met deze methode ervaring op te bouwen voor het lokken van Spreeuwen naar vangkooien. Het resultaat van uitgevoerde maatregelen op grond van de ontheffingen is weergegeven in Tabel 7.14-3.

Tabel 7.14-2. Overzicht aantal doorgeschreven machtigingen voor Spreeuwen in Limburg (Bron: FBE Limburg).

| Aantal doorgeschreven machtigingen | 2015 | 2016 | 2017 | 2018 | 2019 |
|--|------|------|------|------|------|
| Ontheffing Spreeuw (gebruik geweer of jachtvogel) | 6 | 4 | 6 | 5 | 3 |
| Ontheffing Spreeuw vangen (vangkooi) en verplaatsen en het houden van lokspreeuwen | 9 | 11 | 17 | 8 | 9 |
| Ontheffing Onttrekken nestjonge Spreeuwen uit natuur | | | | 1 | 0 |
| Ontheffing Vogels in gebouwen | 0 | 0 | 0 | 0 | 0 |

Tabel 7.14-3. Overzicht aantal gedode, gevangen en elders losgelaten, en uit de natuur onttrokken nestjonge Spreeuwen in Limburg (Bron: FBE Limburg).

| Aantal Spreeuwen | 2015 | 2016 | 2017 | 2018 | 2019 |
|---|-------|-------|------|------|-------|
| Gedood (geweer of jachtvogel) | 1.666 | 137 | 87 | 30 | 7 |
| Gevangen met vangkooi en verplaatst | 919 | 2.053 | 846 | 693 | 1.414 |
| Dood na vangen of verplaatsen | 37 | 134 | 117 | 77 | 145 |
| Percentage | 4% | 7% | 14% | 11% | 10% |
| Onttrokken uit natuur (nestjonge Spreeuwen) | | | | 0 | 0 |

De afgelopen jaren is het totaal aantal gedode Spreeuwen met een geweer of jachtvogel sterk gedaald. Het aantal Spreeuwen dat is gevangen en verplaatst fluctueerde (Figuur 7.11-9). Daarbij is 4-14% van de dieren dood gegaan na het vangen of tijdens de verplaatsing naar een andere locatie (Tabel 7.14-3). De locaties waar Spreeuwen zijn gestorven of gedood zijn beschikbaar in Figuur 7.14-10 en Figuur 7.14-11.

Figuur 7.14-9. Het totaal aantal Spreeuwen dat jaarlijks in Limburg is gedood met een geweer of is gevangen met vangkooi en vervolgens op een andere locatie is vrijgelaten (Bron: FBE Limburg).

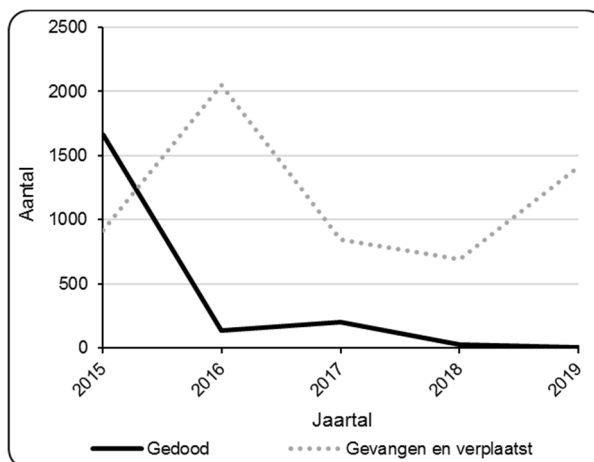

7.14.5.3. Evaluatie

Op dit moment is er geen compleet beeld van de preventieve en schadebeperkende maatregelen die voor 2015 genomen zijn in de provincie Limburg. Bijvoorbeeld alle gevallen waarbij preventieve middelen an sich voldoende resultaat boekten, zijn niet bij de FBE Limburg gemeld. De afgelopen faunabeheerplanperiode zijn echter wel degelijk diverse preventieve middelen toegepast. Hiervan is de effectiviteit deels af te leiden uit het melden van schade na de inzet van preventieve middelen en het wel of niet aanvragen van een beschikbare ontheffing na (verplichte) inzet van preventieve middelen. De methode 'Vangen en verplaatsen' in de blauwe bessenteelt heeft ervoor gezorgd dat gedurende de periode dat die werd toegepast er nog nauwelijks schade was in deze teelt. Ook was dit een goed alternatief voor afschot, een methode waarbij veel meer sterfte optreedt dan bij de 'Vangen en verplaatsen' methode.

Duidelijk is dat alleen de inzet van huidige preventieve middelen niet altijd voldoende effectief was, aangezien in veel gevallen nog steeds schade optrad of dreigde ondanks de (verplichte) inzet van diverse preventieve middelen. Een landelijk onderzoek naar de effectiviteit van diverse preventieve en beheermiddelen voor de Spreeuw zal mogelijk meer inzichten geven.

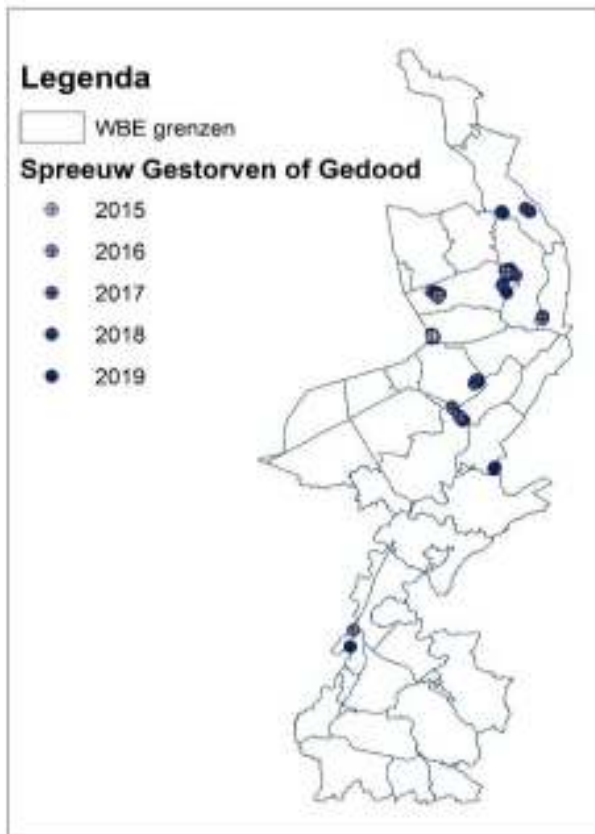

Figuur 7.14-10. Locaties waar Spreeuwen zijn gedood of na vangst zijn gestorven in het kader van een ontheffing in Limburg tussen 2015-2019 (Bron: FBE Limburg).

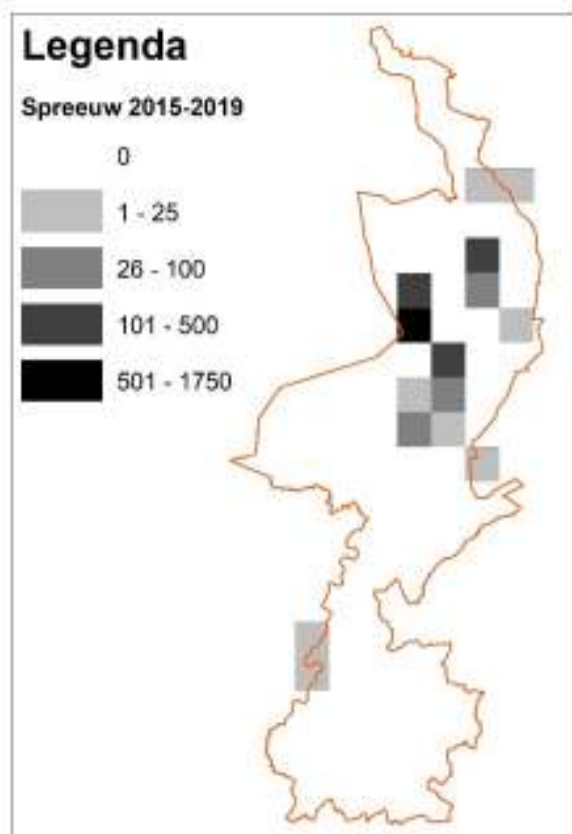

Figuur 7.14-11. Uurhokken met cumulatief aantal gestorven of gedode Spreeuwen in het kader van de ontheffingen tussen 2015-2019 in Limburg (Bron: FBE Limburg)

7.14.6. Overzicht toepasbare beheermaatregelen

In deze paragraaf wordt aandacht besteed aan mogelijke maatregelen gericht op de preventie van schade door Spreeuwen, maar ook aan mogelijke maatregelen voor het vangen en verplaatsen of doden van Spreeuwen.

7.14.6.1. Preventieve maatregelen

Het doel van preventieve maatregelen is om te voorkomen dat de soort schade of overlast veroorzaakt. De Module Kleine Zangvogels van de Faunaschade Preventie Kit van BIJ12 vermeldt diverse niet-dodelijke maatregelen om kleinere zangvogels, zoals Spreeuwen, te weren of verjagen van gewassen. Akoestische en visuele middelen werken een korte periode. Gewenning aan preventieve middelen wordt zoveel mogelijk voorkomen door afwisseling van verschillende middelen en door preventieve middelen te combineren met afschot.¹¹⁷

Afscherming

Afdeknetten over de fruitteelt of het opgeslagen ruwvoer kunnen dienen als weermiddel.^{117, 119}

Akoestische middelen

Een knalapparaat, vogelafweerpistool, kleppermolens of rammelblikjes, ratels of krekels, schriklint of –koord en ritselfolie zijn inzetbaar om Spreeuwen met geluid te verjagen.¹¹⁷ Om Spreeuwen te verjagen met een geluidssysteem dat alarmgeluiden van Spreeuwen of de roep van roofvogels laat horen is regelmatige afwisseling van geluiden en tijdsintervallen nodig.^{117, 120}

Verjaging door roofvogels

Het aantrekken van roofvogels kan met specifieke zitpalen, zodat zij een uitkijkpost hebben, of nestkasten. Het idee is dat de aanwezigheid van predatoren de zangvogels afschrikt.^{117, 121}

Visuele middelen

Vlaggen en linten, nagebootste roofvogels, flietsmolens en FireFly bakenkaarten zijn visuele verjagingsmiddelen voor Spreeuwen.^{117, 122}

7.14.6.2. Maatregelen voor vangen en/of doden

Afschot

Het doden van Spreeuwen is mogelijk met een geweer.¹¹⁷ Afschot van een Spreeuw kan bijdragen aan het afschrikken van de overige Spreeuwen in een zwerm.¹²³

Jachtvogels

Gefokte jachtvogels, namelijk de Havik, Slechtvalk en Woestijnbuizerd, kunnen worden ingezet voor het bemachtigen van Spreeuwen, mits hiervoor de wettelijke grondslag is verleend.

Vangen en verplaatsen

Verschillende vanginrichtingen bestaan voor het vangen van vogels. Voor Spreeuwen is een geschikte vanginrichting een grote kooi van gaas, met aan de bovenzijde een soort fuik. De vogels worden door voer en lokvogels aangetrokken en kunnen de vangkooi na het binnengaan niet meer verlaten.¹¹⁷

In Limburg zijn tussen 2008-2010 en 2011-2012 praktijkproeven gehouden met dergelijke vangkooien om schade door Spreeuwen aan blauwe bessenteelt te voorkomen. Door het levend vangen en verplaatsen van Spreeuwen werd voorkomen dat zwermen ontstonden en meer soortgenoten werden aangetrokken die van de bessen vreten. De gevangen Spreeuwen zijn namelijk minimaal 30 kilometer in zuidelijke richting van de vanglocatie weer losgelaten, waarna nagenoeg geen geringde vogels meer zijn teruggekeerd naar de vanglocatie. De aantallen gevangen dieren varieerden sterk van jaar tot jaar en waren vooral jonge dieren. Tijdens de vangperiode en het transport naar een ander gebied stierf rond de 10% van de gevangen Spreeuwen. Het is onder andere belangrijk dat water en voer voor de Spreeuwen in de kooien aanwezig is en dat geen predatoren in de vangkooi terecht kunnen komen.^{124, 125}

7.14.6.3. Conclusie

Schade aan gewassen door Spreeuwen kan (gedeeltelijk) worden voorkomen door het gebruik van een combinatie aan preventieve maatregelen. Het verwijderen van Spreeuwen uit het veld is mogelijk met een levend vangende vangkooi en aanvullend verplaatsen of met een geweer of gefokte jachtvogels.

7.14.7. Voorgesteld beheer in Limburg

De huidige paragraaf beschrijft het voorgestelde beheer voor de Spreeuw in Limburg. Daarbij is ingegaan op de doelstelling, gewenste stand, voorgestelde maatregelen, aan te vragen middelen en methoden, beheergebied en -periode, de monitoring en uitvoeringsmethodiek.

7.14.7.1. Doelstelling

De Spreeuw is een beschermde diersoort onder de Wet natuurbescherming. Het is een algemeen voorkomende soort waarvoor een afnemende trend van de broedpopulatie is waargenomen in Limburg en heel Nederland. De doelstelling is het voorkomen en beperken van (dreigende) schade door de Spreeuw aan gewassen met maatregelen gericht op preventie, verjaging met ondersteunend afschot of de inzet van jachtvogels en het levend vangen en verplaatsen, zonder daarbij de gunstige staat van instandhouding in gevaar te brengen.

7.14.7.2. Gewenste stand & gunstige staat van instandhouding

De gewenste stand is de stand waarbij het voortbestaan van de Spreeuw is gewaarborgd. De gunstige staat van instandhouding van de Spreeuw is allereerst gewaarborgd doordat slechts incidenteel aan verjaging ondersteunend afschot of bemachtiging met een jachtvogel plaatsvindt ter voorkoming of beperking van schade aan gewassen. Het aantal dieren gedood met een ontheffing in relatie tot de totaal aanwezige aantallen vormt geen bedreiging van de gunstige staat van instandhouding. Ten tweede geldt voor het vangen en verplaatsen van Spreeuwen dat de meeste gevangen dieren elders levend worden losgelaten. Deze maatregel zal in eerste instantie alleen worden ingezet bij blauwe bessenteelt, een hoog schadegevoelig gewas. Het aantal dode dieren als bijeffect van het vangen en verplaatsen zal mede daardoor beperkt blijven. Daarnaast zal het vangen niet mogelijk zijn nabij slaapplekken, omdat daar dieren verzamelen vanuit een veel groter gebied dan de schadepercelen.

7.14.7.3. Voorgestelde maatregelen

De inzet van preventieve maatregelen kan voorkomen dat Spreeuwen schade veroorzaken aan gewassen. Voorbeelden zijn werende en niet-dodende middelen zoals afschermings- of verjagingsmaatregelen. Indien nieuwe preventieve methodes ter beschikking komen, kunnen ook deze worden ingezet.

Ontheffing vangen en verplaatsen

Om aanvullend belangrijke (dreigende) schade aan de blauwe bessenteelt te kunnen beperken en voorkomen wordt voorgesteld om het vangen (met vangkooi) en verplaatsen van Spreeuwen mogelijk te maken. Deze methode is alleen inzetbaar bij blauwe bessenteelt, aangezien enige sterfte optreedt bij het vangen en verplaatsen van Spreeuwen (4-14% tussen 2015-2019) en het ongewenst is dat de maatregel een te grote impact heeft op de Spreeuwenpopulatie. In de toekomst kan de methode mogelijk ook door fruittelers van andere kapitaalintensieve en schadegevoelige gewassen worden ingezet als alternatief voor aan verjaging ondersteunend afschot, mits dit qua kosten redelijkerwijs van hen kan worden verlangd. Het vangen van Spreeuwen zal niet mogelijk zijn nabij slaapplekken van de soort, omdat de dieren daar verzamelen vanuit een veel groter gebied dan de schadepercelen.

Monitoring en evaluatie zal plaatsvinden tijdens het vangen en verplaatsen van de Spreeuwen. Hierdoor kunnen aangepaste maatregelen worden getroffen om het aantal tijdens de uitvoering gestorven Spreeuwen te laten afnemen. De gevangen Spreeuwen worden geringd en verplaatst door een professioneel bedrijf, waardoor monitoring ook nog mogelijk is na uitvoering van de methode. Door terugmelding van ringgegevens bij het vangen van Spreeuwen elders of bij het bemachtigen van Spreeuwen met aan verjaging ondersteunend afschot of inzet van jachtvogels kan worden nagegaan of de telers van andere gewassen last ondervinden van de verplaatsing. De provincie biedt de mogelijkheid om subsidie aan te vragen om tegemoet te komen aan de kosten voor de uitvoering en de monitoring (het ringen en het verplaatsen van de Spreeuwen).

Voorgesteld wordt om ook het houden van lokspreeuwen mogelijk te maken, zodat deze dieren in te zetten zijn bij het vangen van Spreeuwen met een vangkooi. Om dergelijke lokspreeuwen onder zich te hebben, zal het mogelijk moeten zijn om nestjonge Spreeuwen uit de natuur te onttrekken (uit speciaal daartoe opgehangen nestkasten) en/of geringde Spreeuwen gedurende de winterperiode te huisvesten.

Ontheffing ondersteuning verjaging

Afschot van enkele Spreeuwen of bemachtiging met jachtvogels is een belangrijke aanvulling op andere verjagingsactiviteiten om de (dreigende) schade aan kleinfruit te beperken of voorkomen. Voorgesteld wordt om deze maatregelen mogelijk te maken voor blauwe bessentelers die geen vangkooi inzetten of telers van andere schadegevoelige kleinfruitteelt. Voor het verrichten van de handeling is een ontheffing op voorhand noodzakelijk.

Ontheffing vogels in gebouwen

In het kader van de Eén-Loket-Functie zal de FBE Limburg bij de provincie een ontheffing 'Vogels in gebouwen' aanvragen voor het verontrusten, verjagen, vangen en/of doden van Spreeuwen met een gas-, lucht- of veerdrukwapen ter voorkoming en beperking van risico's voor de volksgezondheid in gebouwen. Deze ontheffing mag pas worden gebruikt bij het ontbreken van andere bevredigende oplossingen. Zie ook § 4.3.15 in Hoofdstuk 4 'Eén-Loket-Functie Faunaontheffingen').

7.14.7.4. Verwachte effectiviteit

Spreeuwen zijn zeer slimme dieren. Het regelmatig wisselen van diverse werende middelen is dan ook noodzakelijk, evenals het plegen van ondersteunend afschot, omdat anders snel de afschrikkende werking verdwijnt. In een project is de werkzaamheid van vangen en verplaatsen van Spreeuwen in relatie tot beperking van de schade in blauwe bessenteelten onderzocht en zeer werkzaam gebleken. Verwacht wordt dat een combinatie van preventieve middelen, afschot en vangen en verplaatsen de schade door Spreeuwen aan gewassen in Limburg zal beperken en/of voorkomen.

7.14.7.5. Aan te vragen middelen en methoden

De provincie wordt gevraagd de inzet van de volgende middelen en methoden wettelijk mogelijk te maken voor de Spreeuw:

Ontheffing vangen en verplaatsen

- De vanginrichting vangkooi buiten gebouwen, tot een maximum van 20 operationele kooien;

- Middelen voor het vervoeren van in de vangkooi gevangen Spreeuwen;
- Het houden van lokspreeuwen voor het inzetten in een vangkooi;
- Het onttrekken van nestjonge Spreeuwen uit de natuur (uit speciaal daartoe opgehangen nestkasten);
- Het huisvesten van geringde Spreeuwen gedurende de winterperiode, zodat zij kunnen worden ingezet als lokspreeuw.

In principe worden alle middelen en methoden gevraagd inzetbaar te zijn gedurende het gehele jaar, alle dagen van de week en 24 uur per dag, tenzij anders is vermeld.

Bij gebruik van een vangkooi zal een selectie bij de uitgang plaatsvinden: bij de verplichte regelmatige controle worden alleen Spreeuwen uit de kooi gehaald en verplaatst, alle andere dieren worden vrijgelaten.

Ontheffing ondersteuning verjaging

- Een hagelgeweer, al dan niet voorzien van een digitale richtkijker ('dual purpose' kijker die kan worden veranderd van dag- naar nachtkijker) en/of laserpointer, inzetbaar jaarrond van één uur voor zonsopgang tot één uur na zonsondergang;
- Jachtvogels (Havik, Slechtvalk, Woestijnbuizerd);
- Honden, niet zijnde lange honden;
- De inzet van lokmiddelen: imitatielokvogel, lokfluit en elektronisch versterkte lokgeluiden.

In principe worden alle middelen en methoden gevraagd inzetbaar te zijn gedurende het gehele jaar, alle dagen van de week en 24 uur per dag, tenzij anders is vermeld.

Additioneel zijn middelen toegestaan welke niet als middel tot bemachtigen en/of doden an sich worden beschouwd. Voorbeelden hiervan zijn zaken als lokfluiten en imitatie lokvogels, hutjes, camouflagemiddelen en kunstmatige verhogingen die worden gebruikt in relatie tot de veiligheid (alle vormen van verplaatsbare of vaste hoogzitten of camouflagehutten). Zekerheidshalve wordt voor enkele van deze middelen ook ontheffing gevraagd, omdat in het verleden hierover onduidelijkheid is geweest.

Het geweer mag worden ingezet door jachtaktehouders die ter plekke gerechtigd zijn het geweer te gebruiken. Jachtvogels mogen worden ingezet door valkeniersaktehouders die ter plekke gerechtigd zijn jachtvogels te gebruiken.

7.14.7.6. Beheergebied en –periode

Ontheffing vangen en verplaatsen

Het beheergebied omvat de gehele provincie Limburg. Een vangkooi wordt op een landbouwperceel geplaatst tot maximaal 500 meter van het schadeperceel om de Spreeuwen niet extra naar de kwetsbare gewassen te lokken. Afwijkende afstanden zijn slechts mogelijk bij voldoende onderbouwning en na instemming van de behandelend ambtenaar. Een voorbeeld is een locatie die precies tussen enkele nabije percelen met schadegevoelige gewassen in ligt.

De vangkooi kan worden ingezet tijdens de periode dat hoog schadegevoelige gewassen kwetsbaar zijn en de jonge Spreeuwen gaan vliegen: 15 mei t/m 31 oktober (of einde oogst indien dat eerder is).

Ontheffing ondersteuning verjaging

Het beheergebied omvat de gehele provincie Limburg en vindt plaats op of tot maximaal 100 meter van het schadeperceel. De ontheffing kan worden ingezet tijdens de periode dat gewassen, zoals kleinfruit, appels en wijnbouw, gevoelig zijn: 1 mei t/m 31 oktober.

7.14.7.7. Meldingssysteem

De resultaten van uitgevoerde maatregelen moeten worden geregistreerd. De FBE Limburg stelt aan uitvoerders een meldingssysteem voor (digitale) rapportage ter beschikking.

Een meldingsplicht geldt bij aanvang van het gebruik van een vangkooi. Bij de melding zal een kaart moeten worden bijgevoegd met daarop de ligging van de schadegevoelige percelen en de positie van de vangkooi. Tevens worden de oppervlaktes en soorten gewassen van de schadegevoelige percelen gemeld.

7.14.7.8. Monitoring

Monitoring is een middel om de minimale populatieomvang en –verspreiding van de Spreeuw te inventariseren en het gevoerde beheer te evalueren. Monitoringsgegevens worden centraal verzameld door de FBE Limburg. Dit zijn:

- Waarnemingen uit tellingen van Sovon Vogelonderzoek Nederland, het Netwerk Ecologische Monitoring en de provincie;
- Waarnemingen uit bronnen als waarneming.nl en de Nationale Databank Flora en Fauna;
- Uitgevoerde maatregelen zoals gemeld bij de FBE Limburg.

In aanvulling op de meldingsplicht van de uitvoerder van de vangkooi, wordt jaarlijks een rapportage opgezet om tegemoet te komen aan de wens van de provincie om zicht te houden op de lokale effecten van het inzetten van vangkooien. Elk jaar zal het jaarlijks afschot met het geweer, bemachtiging met jachtvogel en het aantal gevangen dieren met de vangkooi in kaart worden gebracht.

7.14.7.9. Identificatie en onderzoek

Het Rijksinstituut voor Volksgezondheid en Milieu, het Dutch Wildlife Health Centre of andere instituten kunnen gedode of tijdens het vangen en verplaatsen gestorven Spreeuwen of delen daarvan opvragen voor onderzoek. In een provinciale toestemming zal als voorschrift moeten worden opgenomen dat hier verplicht aan dient te worden meegewerkt.

7.14.7.10. Uitvoeringsmethodiek

- De provincie verleent opdracht, ontheffing of vrijstelling van gevraagde middelen en methoden;
- De houder van de opdracht of ontheffing op voorhand is de FBE Limburg;
- Een uitvoerder dient een onderbouwde aanvraag in bij de FBE Limburg om de opdracht of ontheffing te mogen inzetten. In deze aanvraag dient o.a. te worden vermeld:
 - Waar het schadeperceel ligt;
 - Hoe groot het schadeperceel is;
 - Welke grondgebruiker het betreft;
 - Bij welk gewas er schade is of dreigt;
 - Welke preventieve maatregelen zijn getroffen;
 - Wie de actie zal uitvoeren;
 - Specifiek voor Vangen en verplaatsen: waar de vangkooi(en) worden geplaatst;
- Een veldinspectie kan door medewerkers van de provincie Limburg worden gedaan om te controleren of aan de voorschriften voor het gebruik van de opdracht of ontheffing wordt voldaan (bijvoorbeeld het aanwezig zijn van een schadegevoelig gewas);
- De FBE Limburg schrijft eventueel machtigingen (toestemming ontheffinggebruik) door aan uitvoerders;
- De uitvoerders voeren beheer uit met beschikbare middelen en methoden die geen ontheffing behoeven of waarvoor toestemming is verleend;
- De uitvoering van de beheermaatregelen wordt deels gecoördineerd door de FBE Limburg, welke uitvoerders adviseert bij de uitvoering;
- De uitvoerders melden gebruik van de opdracht, ontheffing en/of vrijstelling bij de FBE Limburg die een meldingssysteem voor verslaglegging van gegevens en beheermaatregelen ter beschikking stelt;
- De FBE Limburg is verantwoordelijk voor het centraal verzamelen en publiceren van de aangeleverde resultaten aan Gedeputeerde Staten van de provincie.

- NB! Aan het gebruik van een vangkooi zijn specifieke richtlijnen verbonden, zie Bijlage 7.14-1. In de bijlagen staan tevens een constructietekening (Bijlage 7.14-2) en een voorbeeld voor het logboek voor de registratie van alle gebeurtenissen, inclusief dode vogels (Bijlage 7.14-3);

7.14.7.11. Beheer in Natura 2000-gebieden

Beheer van de Spreeuw binnen Natura 2000-gebieden is wettelijk mogelijk, mits het niet in strijd is met de instandhoudingsdoelstellingen van het gebied. In de beheerplannen zal het beheer in beginsel (mits juridisch mogelijk) worden aangemerkt als “Bestaand Gebruik”, en derhalve in de regel niet vergunningplichtig zijn voor de Wet natuurbescherming. Daar waar beheer van de Spreeuw in strijd is met de instandhoudingsdoelstellingen van het betreffende gebied, zal dit in het beheerplan van het gebied moeten worden geregeld.

7.14.8. Referenties

31. Centraal Bureau voor de Statistiek (2018) Landbouw; gewassen, dieren en grondgebruik naar regio. Geraadpleegd op 28 mei 2019 van <https://statline.cbs.nl/Statweb/publication/?DM=SLNL&PA=80780NED&D1=2,6,23-24,32-43,47-51,59,64-65,79,86-88,155-156,167,170,180,194,205-206,210-211,214-227,232-236,295-296,317,440-448&D2=16&D3=I&HDR=G2,G1&STB=T&VW=T>.
112. Vogelbescherming Nederland (2020) Spreeuw. Geraadpleegd op 17 april 2020 van <https://www.vogelbescherming.nl/ontdek-vogels/kennis-over-vogels/vogelgids/vogel/spreeuw>.
113. Nederlands Soortenregister (2020) Spreeuw *Sturnus vulgaris*. Geraadpleegd op 17 april 2020 van https://www.nederlandsesoorten.nl/linnaeus_ng/app/views/species/nsr_taxon.php?id=139673&cat=160.
114. Sovon Vogelonderzoek Nederland & Vogelbescherming Nederland (2014) 2014: een bijzonder Jaar van de Spreeuw. Infographic. p. 1.
115. Sovon Vogelonderzoek Nederland (2020) Spreeuw. Geraadpleegd op 17 april 2020 van <https://www.sovon.nl/nl/spreeuw>.
116. Sovon Vogelonderzoek Nederland (2020) Spreeuw, Limburg: Verspreiding en aantalsontwikkeling. Geraadpleegd op 16 april 2020 van <https://www.sovon.nl/nl/provincies#euring=15820&prov=LB&lang=nl>.
117. BIJ12 (2020) Faunaschade Preventie Kit - Module Kleine zangvogels. Geraadpleegd op 16 april 2020 van <https://www.bij12.nl/onderwerpen/faunazaken/faunaschade-preventiekit-fpk/module-kleine-zangvogels/>.
118. Wiersma, P. (2003) Working for a living: Physiological and behavioural trade-offs in birds facing hard work. Proefschrift, University of Groningen, Haren, Nederland. p. 183.
119. Helmus, P. Hagelnetten in de Nederlandse perenteelt - Effecten, toepasbaarheid en rendabiliteit. CLM 845-2013. CLM Onderzoek en Advies, Culemborg. p. 51.
120. van den Bosch, M., Kloen, H. & Lommen, J. (2014) Inventarisatie en beoordeling van vogelwerende maatregelen in perenteelt. CLM 847-2014. CLM Onderzoek en Advies. p. 48.
121. Buij, R., Lammertsma, D. & Melman, T.C.P. (2018) Overzicht onderzoek schadesoorten in Nederland en Leidraad beoordeling onderzoek wildschade. Rapport 2888. Wageningen University & Research, Wageningen. p. 80.
122. van den Bremer, L. & Hallmann, C. (2011) Preventie van vogelschade bij fruitbedrijven - Veldtoets met de Firefly bakenkaart op bedrijven met Conference peren. SOVON-onderzoeksrapport 201119. SOVON Vogelonderzoek Nederland, Nijmegen. p. 32.
123. Johnson, P.J. (2000) Management of pest birds in urban environments. University of nebraska, Lincoln, USA. p. 6.
124. Bakker, A. & van Noorden, B. (2011) Bestrijding spreeuwenschade in blauwe bessenteelt door middel van verplaatsing van spreeuwen - Eindrapportage pilot 2008-2010. Provincie Limburg, Maastricht. p. 30.
125. Bakker, A. & van Noorden, B. (2013) Bestrijding spreeuwenschade in blauwe bessenteelt, door middel van verplaatsing van spreeuwen - Rapportage pilot 2011-2012. Provincie Limburg, Maastricht. p. 23.

7.14.9. Bijlage

- Bijlage 7.14-1 Richtlijnen gebruik vangkooi Spreeuwen
- Bijlage 7.14-2 Bouwtekeningen vangkooi Spreeuwen
- Bijlage 7.14-3 Voorbeeld logboek (op schaal)
- Bijlage 7.14-4 Voorbeeld Spreeuwendvoer

- Inzetbaar van 15 mei t/m 31 oktober (of einde oogst indien dat eerder is);
- Inzetbaar uitsluitend bij (dreigende) schade aan hoog schadegevoelige gewassen;
- Het maximaal aantal kooien zal mede gerelateerd worden aan het aantal dieren dat tijdens het vangen overlijdt: Meer kooien geeft kleinere groepen per kooi, daardoor minder stress, dus minder uitval, maar méér kooien kan ook leiden tot in absolute zin meer dieren vangen, en dus ook meer dieren die sterven. Monitoring van het aantal dode Spreeuwen is dus een essentieel onderdeel van deze ontheffing. Het aantal kooien zal worden gestuurd door deze monitoring en de evaluatie van de data. Het omlaag brengen van het aantal te doden dieren om tot een effectieve schadevermindering te komen is mede een grondslag voor de inzet van de Vang- en verplaatsontheffing.
- Richtlijnen waar de gemachtigde gebruiker zich aan moet houden:
 - Dagelijks voldoende **voedsel** van goede kwaliteit in de vangkooi plaatsen: Kuikenopgroeikorrel nr. 2 (Boerenbond / Welkoop / AgriFirm) of een vergelijkbaar product (korrels vóór aanbieden mengen met kleingesneden stukjes fruit, zie Bijlage 7.14-4) én dagelijks voldoende **vers water**;
 - Dagelijkse controle: **dode Spreeuwen** verwijderen en in **logboek** bijhouden, zie Bijlage 7.14-3 voor een voorbeeld (dit zal bij iedere machtiging als bijlage worden meegezonden).
- Richtlijnen voor vangkooi:
 - De constructie van de kooi moet veilig zijn voor de dieren, zodat vogels zich niet verwonden (geen dubbel gaas gebruiken, geen scherpe uitstekende delen, spijkers of draaduiteinden aan de binnenzijde van de kooi);
 - Voorkom verstoring en stress van gevangen vogels (plaatsing bijvoorbeeld niet in een buurt waar veel volk of verkeer komt);
 - Geen gebruik van het geweer of vogelafweerpistool binnen 100 meter van de kooi;
 - Bescherming tegen regen en felle zon ("Spreeuwenflat": stapel pallets met watervaste afdekplank met overstek);
 - Constructie volgens voorbeeld bouwtekening (zie Bijlage 7.14-2):
 1. Afmetingen van de vangkooi: 380 x 280 x 250 cm (lengte x breedte x hoogte);
 2. Metalen gaas honingraat 25 mm (type gaas: Hexanet Bekaert 25 mm maaswijdte x 0,8 mm draaddikte. Zie Bijlage 7.14-2 voor een afbeelding);
 3. Metalen gaas rondom op de bodem ook naar buiten vlak omgeslagen 50 cm, verzwaard met grond, tegels, stenen of balken (tegen het ingraven door roofdieren en Konijnen) OF 50 cm loodrecht naar beneden ingegraven;
 4. Onderste 30 cm gerekend vanaf de bodem mag van dicht materiaal gemaakt worden (minder snel defect gaas, duurzamer);
 5. Deur van voldoende grootte verplicht voor eenvoudig betreden voor uithalen vogels (aan zijkant of kopse kant naar keuze);
 6. (Watervaste) Nokplank (dikte 1,2-1,8 cm) of honingraat gaasrooster (werkt beter) met invliegopeningen op 180 cm hoogte; 380 cm lang en 40 cm breed;
 7. Invliegopeningen: gaten rond 6 cm diameter (deze maat biedt bescherming tegen invallende roofvogels);
 8. 22 cm tussenruimte tussen de gaten (= 28 cm hart op hart); totaal ± 12 gaten;
 9. Invliegopening aan de binnenzijde van de kooi mag rondom voorzien zijn van staven / spijlen tegen uitvliegen (4-6 x 15 cm).
- Locatie vangkooi:
 - Tot op maximaal 500 m vanaf het bessenperceel toe te staan, om de aanzuigende werking naar het perceel met blauwe bessen zelf te voorkomen. De Spreeuwen in de kooi zullen als een magneet op zwermen werken en die moeten geen andere Spreeuwen naar het schadeperceel aantrekken;
 - Afwijkende afstanden slechts bij voldoende onderbouwing en na instemming van de behandelend ambtenaar;
 - De kooi mag niet geplaatst worden nabij slaapplekken van Spreeuwen, omdat daar dieren verzamelen vanuit een veel groter gebied dan de schadepercelen.

- Overige richtlijnen voor gebruik:
 - Een gespecialiseerd bedrijf komt de gevangen Spreeuwen ophalen en vervoeren;
 - Roofvogels die onverhoopt toch in de vangkooi komen, dienen direct te worden vrijgelaten OF direct te worden aangeboden om te ringen;
 - **Indien door welke omstandigheid dan ook het welzijn van de gevangen dieren niet gegarandeerd kan worden (aanhoudende extreme regenval, extreme hitte, ernstige verstoring door werkzaamheden in de directe omgeving van de kooi etc.) dienen alle op dat moment in de kooi aanwezige dieren direct te worden vrijgelaten!!!**

Bijlage 7.14-2 Bouwtekeningen vangkooi Spreeuwen

Spreeuwenvangkooi Figuur 1

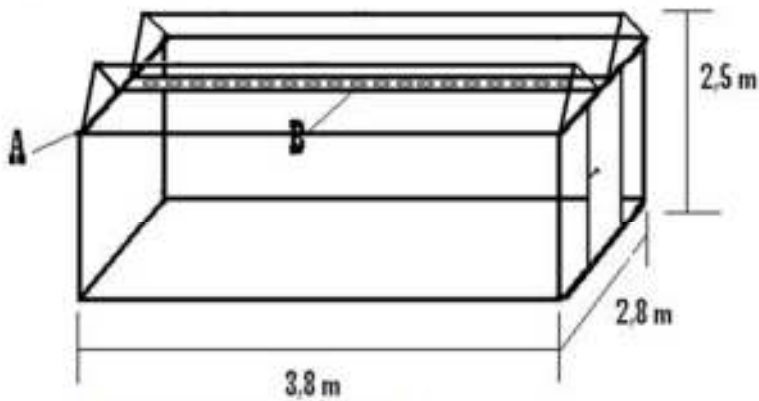

A = Zijwand (zie fig. 2)
 B = Nokplank met invliegopeningen (zie fig. 3)



Optionele bescherming tegen uitvliegen

Spreeuwenvangkooi Figuur 2

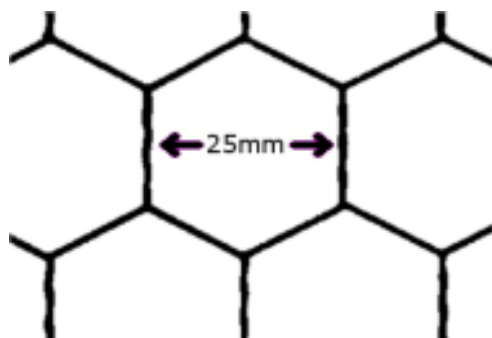
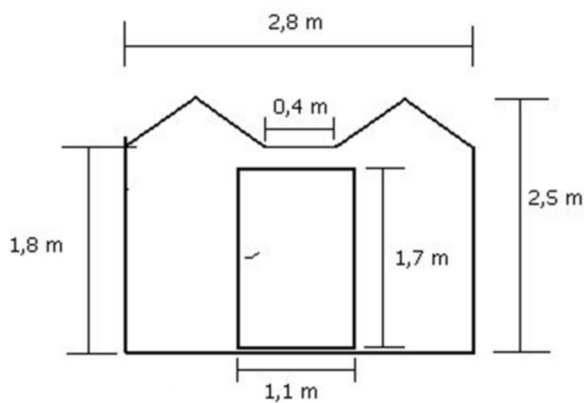

Hexanetgaas (25 mm)

Spreeuwenvangkooi Figuur 3

Nokplank met invliegopeningen (B)

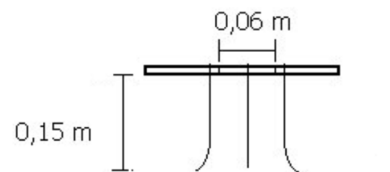
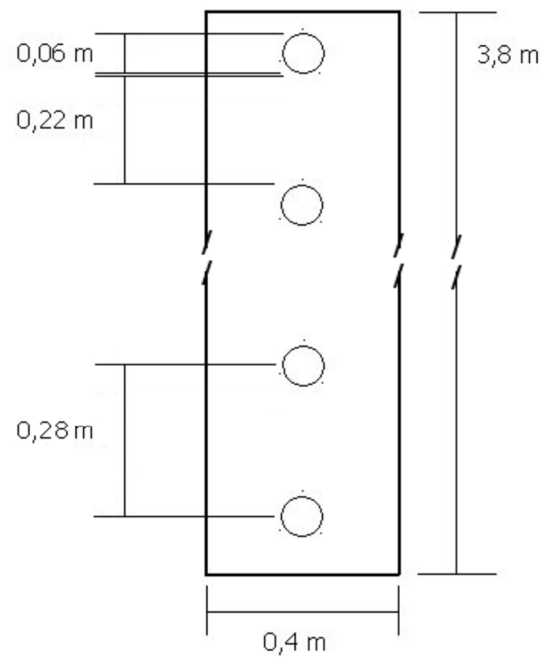

Detail invliegopening met anti-uitvlieg stangetjes (zijaanzicht)

stangetjes (3-5 per gat)

Bijlage 7.14-3 Voorbeeld logboek (op schaal)

Ontheffing: Vangen & Verplaatsen Spreeuw 2015

Machtigingsnummer: PM2015-0011

Bedrijf: ...

Naam Kooi: ...

| Dag | Datum | Tijdstip controle | Vers drinkwater aanwezig | Voldoende voer aanwezig | Paraaf controleur | Aantal dode Spreeuwen | Opmerkingen / Gewicht & eventueel ringnummer dode Spreeuwen |
|------------|--------------|------------------------------|---|--|------------------------------|--------------------------------------|--|
| | | | | | | | |
| | | | | | | | |
| | | | | | | | |
| | | | | | | | |
| | | | | | | | |
| | | | | | | | |
| | | | | | | | |
| | | | | | | | |
| | | | | | | | |
| | | | | | | | |
| | | | | | | | |
| | | | | | | | |
| | | | | | | | |
| | | | | | | | |
| | | | | | | | |
| | | | | | | | |
| | | | | | | | |
| | | | | | | | |
| | | | | | | | |
| | | | | | | | |
| | | | | | | | |
| | | | | | | | |
| | | | | | | | |
| | | | | | | | |
| | | | | | | | |
| | | | | | | | |
| | | | | | | | |
| | | | | | | | |
| | | | | | | | |
| | | | | | | | |
| | | | | | | | |
| | | | | | | | |
| | | | | | | | |
| | | | | | | | |

Bijlage 7.14-4 Voorbeeld Spreeuwendvoer

In de praktijkproeven tussen 2008-2010 en 2011-2012 werd Kuikenopgroeikorrel nr.2 (Boerenbondwinkel / Welkoop / Agrifirm) gebruikt als voer voor in de vangkooi verblijvende Spreeuwen (Figuur 7.14-A en Tabel 7.17-A). Vóórdat deze korrel in de vangkooi wordt geplaatst, moet het worden gemengd met fijngesneden stukjes fruit. Tijdens de praktijkproeven namen de Spreeuwen in de vangkooi in gewicht toe op dit voermengsel.^{124, 125}



Figuur 7.14-A. Kuikenopgroeikorrel met een diameter van 2 mm en lengte van 4-8 mm.

Tabel 7.17-A. Samenstelling per 100 gram product (in gram):

| | | | |
|-----------------------|------|-------------|------|
| Ruw Eiwit: | 17,4 | Natrium: | 0,17 |
| Ruw Vet: | 3,7 | Calcium: | 1,06 |
| Ruwe Celstof: | 5,2 | Methionine: | 0,42 |
| Ruwe As: | 5,8 | Lysine: | 0,81 |
| Overige Koolhydraten: | 62,9 | Fosfor: | 0,48 |

Referenties

124. Bakker, A. & van Noorden, B. (2011) Bestrijding spreeuwenschade in blauwe bessenteelt door middel van verplaatsing van spreeuwen - Eindrapportage pilot 2008-2010. Provincie Limburg, Maastricht. p. 30.
125. Bakker, A. & van Noorden, B. (2013) Bestrijding spreeuwenschade in blauwe bessenteelt, door middel van verplaatsing van spreeuwen - Rapportage pilot 2011-2012. Provincie Limburg, Maastricht. p. 23.

7.15. Edelhert (*Cervus elaphus*)

7.15.1. Soortbeschrijving

Het Edelhert leeft in Nederland hoofdzakelijk in bossen en in de nabijgelegen omgeving. Open bosgedeelten en omringende open landschappen vormen een ideaal voedsel- en bronstgebied. Daar verkiest de soort kruiden, loof en jonge scheuten als voedsel, maar landbouwgewassen zijn ook in trek.¹²⁶

Het Edelhert heeft als grazer, en in de winter ook als schiller van bomen en struiken, een nuttige functie in de natuur. Door zijn gedrag voorkomt hij snelle verruiging dan wel verbossing. Zo dragen Edelherten bij aan de variatie in de vegetatie en daarmee aan het leefgebied van een rijk scala aan diersoorten.¹²⁷

Dit hoefdier is de hele dag actief, maar in gebieden met veel menselijke activiteit zijn de activiteitspieken vooral 's ochtends en 's avonds. De rest van de daglichtperiode wordt rustend in dekking doorgebracht. Edelherten leven in een kudde of roedel. De meest stabiele sociale eenheid vormt een hindengroep met kalveren en bestaat uit 6 tot 12 vrouwelijke dieren.¹²⁸ De mannelijke roedels (losse verbanden met herten van vergelijkbare leeftijd) ontstaan na de bronsttijd en leven in overlappende leefgebieden.



© Charles J Sharp, 2016
(sharpphotography, CC BY-SA 4.0)

7.15.2. Verspreiding en populatieontwikkeling

7.15.2.1. Nederland

Het Edelhert komt van nature in Nederland voor. Door ontginning, ontbossing en mogelijk ook bejaging werd deze soort echter al vanaf de Middeleeuwen sterk teruggedrongen en zeer waarschijnlijk in het wild uitgeroeid. Het Edelhert heeft echter tot ca. 1750 wel in de Hollandse duinen geleefd, waar de soort vanwege de jacht werd geduld en waarschijnlijk enkele keren, met niet al te veel succes, werd bijgeplaatst.¹²⁹ Geleidelijk werd hun leefgebied in de 18e eeuw beperkt tot de Veluwe. Tot 1893 konden de Edelherten zich vanuit het Reichswald ongehinderd richting Noord-Limburg (Milsbeek, Ottersum en Gennep) verplaatsen. Naast de populatie op de Veluwe komen geïntroduceerde populaties voor in een raster in de Oostvaardersplassen (sinds 1992) en in het Weerterbos (sinds 2005) (Figuur 7.15-1).^{130, 131} Sinds 2017 komen er ook weer Edelherten voor in het Groene Woud in Noord-Brabant. Daarbuiten zijn ook exemplaren waargenomen.

7.15.2.2. Limburg

Ter hoogte van Noord-Limburg komen Edelherten voor in Duitse natuurgebieden. Bij het Koningsven in Noord-Limburg is een heel klein stukje leefgebied (aan Nederlandse zijde geheel ingerasterd) dat verbonden is met het achterliggende Duitse Reichswald, waar circa honderd Edelherten leven. Daarbuiten komt de soort recent in (zeer) klein aantal voor in Midden-Limburg. Er zijn meldingen sinds 2006 uit de regio Weert en sinds 2009 uit de buurt van de grens met België nabij Stramproy. Daar is momenteel in principe sprake van een vestiging van Edelherten in de grensoverschrijdende regio Kempen~Broek.

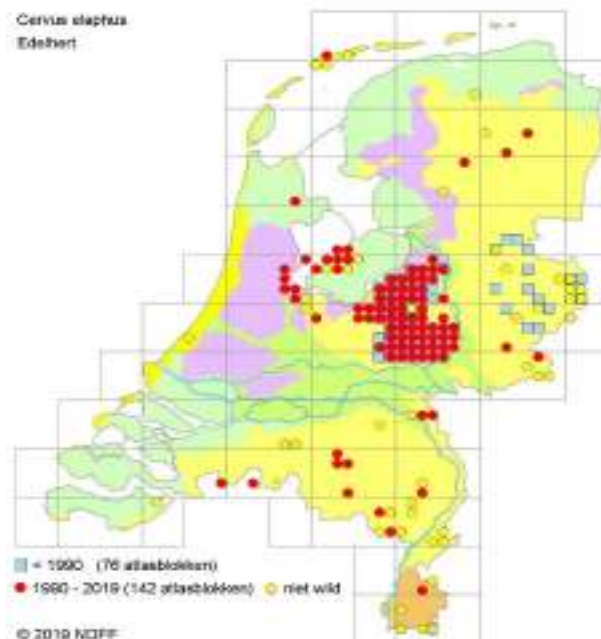

© 2019 NDFF
Figuur 7.15-1. Overzichtskaart van verspreiding Edelhert in Nederland op basis van gevalideerde waarnemingen (NDFF, oktober 2019).

Behalve deze vrij levende Edelherten, leven ook circa 20 exemplaren in een ingerasterd terrein van 150 ha in het Weerterbos (eigendom van Stichting Het Limburgs Landschap). Rond 2005 is getracht een pilot op te starten met vrij levende Edelherten in en mogelijk nabij dit gebied.

Hiertoe is voorbereidend onderzoek uitgevoerd naar de consequenties voor landbouw, bosbouw, verkeer en de wijze van beheer van de Edelherten. Deze pilot is niet van de grond gekomen, vanwege een gebrek aan draagvlak op dat moment bij de agrarische sector in de omgeving. In een deel van het Weerterbos bevindt zich nu in een afgerasterd gebied een groep Edelherten die zonder menselijke invloed in de 'vrije' natuur leven en waarvan de populatiegrootte via afschot beperkt wordt gehouden.

7.15.2.3. Conclusie

In Nederland komen tegenwoordig slechts enkele (oorspronkelijk geïntroduceerde) populaties Edelherten voor, voornamelijk op de Veluwe. Daarnaast worden incidenteel Edelherten waargenomen in Limburg en is sprake van een grensoverschrijdende vestiging van een kleine groep Edelherten in Kempen~Broek.

7.15.3. Wettelijke status en provinciaal beleid

Het Edelhert is een beschermde soort in Nederland die met diverse middelen en methoden, waaronder afschot, kan worden beheerd. In het faunabeheerplan Edelhert voor de periode 2015-2020 was de afspraak vastgelegd dat overleg met de provincie plaatsvindt na de signalering van Edelherten. Een ontheffing voor afschot mocht uitsluitend worden doorgeschreven als machtiging als er een risico was op belangrijke schade dan wel voor de verkeersveiligheid, mits andere alternatieven niet in redelijkheid konden worden verlangd. Nu een kleine groep Edelherten zich duurzaam gevestigd lijkt te hebben in het grensoverschrijdende Kempen~Broek, vraagt dat echter om meer aandacht voor de soort en mogelijk een andere aanpak, vooral gespecificeerd voor het Kempen~Broek. Aan de Belgische zijde bevinden zich ook Edelherten. In afstemming met relevante partijen in België zal grensoverschrijdend beheer worden voorgesteld.

Momenteel is géén specifiek beleid van de provincie Limburg geformuleerd ten aanzien van Edelherten.

Al vanaf 2005 (project Weerterbos) en recent opnieuw is er aandacht voor het Edelhert in de provincie. Zo vroeg de provincie de Faunabeheereenheid Limburg (FBE Limburg) enige jaren geleden te bekijken wat de mogelijkheden kunnen zijn voor vrij levende Edelherten in Limburg. Door de terreinbeherende organisaties (TBO's) is toen de wens geuit om in de toekomst in Limburg Edelherten te hebben in voor deze soort geschikte natuurgebieden. Vanuit de landbouwsector, jacht en particuliere grondeigenaren is aangegeven dat er altijd voldoende borging dient te zijn om gewasschades en risico's voor de verkeersveiligheid te minimaliseren.

Dit faunabeheerplan is een onderbouwing voor de inzet van diverse middelen en methoden in relatie tot beheer van het Edelhert in Limburg.

7.15.4. Schade

De aanwezigheid van Edelherten kan (potentieel) tot de volgende problemen leiden:

1. Schade aan gewassen;
2. Risico's voor verkeersveiligheid;
3. Effecten op natuur.

7.15.4.1. Schade aan gewassen

Tot op heden was slechts sprake van geringe landbouwschade door het Edelhert in Limburg. Deze was nooit dermate groot dat een aanvraag tot tegemoetkoming in de schade is gedaan bij het Faunafonds. Dat de soort wel schade kan veroorzaken kan worden afgeleid uit de schadehistorie in Gelderland. Jaarlijks wordt daar voor vele duizenden euro's aan schade getaxeerd door het Faunafonds van BIJ12. Hoewel deze informatie vanwege de veel hogere aantallen Edelherten die in Gelderland voorkomen natuurlijk niet direct vergelijkbaar is met de Limburgse situatie, geeft het wel het schaderisico bij hoge aantallen weer.

De Module Hertachtigen in de Faunaschade Preventie Kit van BIJ12 vermeldt het type schade dat Edelherten in diverse gewassen kunnen aanrichten. In het werkgebied van de FBE Limburg kwamen volgens het CBS in het jaar 2018 diverse voor deze diersoort schadegevoelige landbouwgewassen voor (Tabel 7.15-1).¹³²

Tabel 7.15-1. Overzicht van landbouwgewassen en hun totale oppervlakte in Limburg, het type schade en in welke seizoenen Edelherten schade kunnen aanrichten in deze gewassen.^{31, 132}

| Gewas | Totale oppervlakte in Limburg 2018 (ha) | Type schade | Periode |
|---|---|--|---|
| Aardappelen | 7.048 | Vraat- en krabschade en vertrapping | Voorjaar, zomer, herfst |
| Bloemen (zaden, bollen, plant) | 1.662 | Vraatschade en verspreiding ziektekiemen | Voorjaar (beide), zomer en herfst (vraatschade) |
| Bosbouw en boomteelt | 2.352 ^a | Vraat-, schil- en veegschade | Hele jaar (veegschade alleen zomer en herfst) |
| Granen | 12.803 | Vraatschade en vertrapping | Voorjaar, zomer en herfst |
| Grasland | 18.179 ^b | Vraatschade | Hele jaar |
| Graszaad, graszoden, ingezaaid grasland | 118 ^c | Vraatschade en vertrapping | Hele jaar |
| Landbouwhuisdieren | N.v.t. | Overbrenging ziekteverwekkers | Hele jaar |
| Mais | 14.590 ^d | Vraatschade; soms in combinatie met schade door lopen, liggen en/of rollen | Voorjaar, zomer, herfst |
| Suiker- & Voederbieten | 7.661 & 82 | Vraatschade; soms in combinatie met schade door lopen, liggen en/of rollen | Voorjaar, zomer, herfst |
| Vollegrondsgroenten | 11.485 ^e | Vraatschade en vertrapping | Voorjaar, zomer, herfst |

^a Boomkwekerijgewassen en vaste planten, ^b Blijvend en natuurlijk grasland, ^c Alleen graszaad, ^d Snij- en suikermais, ^e Overige akkerbouwgroenten, tuinbouwgroenten in open grond en groenvoerdersgewassen.

7.15.4.2. Risico's voor verkeersveiligheid

Aanrijdingen met hoefdieren vormen een bedreiging voor de verkeersveiligheid en het dierenwelzijn. Bij het optreden (en dus ook voorkomen) van een dergelijke aanrijding spelen dierlijke, menselijke en omgevingsfactoren een rol. Zo wordt vaak een piek in aantallen aanrijdingen tijdens het etmaal geconstateerd rond zonsopkomst en –ondergang, en gedurende het jaar tijdens de voortplantingsperiode en de periode waarin dispersie van jonge dieren optreedt. Het verkeersvolume, de verkeerssnelheid en de breedte van een weg spelen mogelijk ook een rol bij een aanrijdingsrisico. De voedselbeschikbaarheid en aanwezigheid van beschutting (zoals bos) nabij een weg kan het risico van een aanrijding van hertachtigen vergroten.¹³³

In Limburg is een Edelhert dat in 2018 in de buurt van de A73 bij Boxmeer is gezien, kort daarna in Brabant doodgereden. In Limburg is vanwege een ingeschat verkeersrisico tweemaal een Edelhert geschoten: één bij de A2 bij Ell in 2007 en één bij de N270 nabij Ysselsteyn in 2019.

7.15.4.3. Effecten op natuur

Hoefdieren kunnen door vraat, vertrapping, krabben en vegen plantengroei rechtstreeks beïnvloeden en daarmee bijdragen aan variatie in de vegetatie in een gebied. De aanwezigheid van Edelherten kan zo bijvoorbeeld leiden tot variatie in hoogte, scheutdichtheid en kwaliteit van plantensoorten als struikhei en blauwe bosbes. De soort eet onder andere van loofboomsoorten als Berk, Eik en Wilde lijsterbes. Zo kan de verjonging van Zomereik, Wilde lijsterbes en Vuilboom in aanwezigheid van het Edelhert, en andere hoefdieren als het Ree en Wild zwijn, volledig worden onderdrukt. Op de Veluwe worden op de hogere zandgronden Grove den en Beuk door hoefdieren selectief bevoordeeld. Lokaal kan begrazing de bosverjonging zowel stimuleren, belemmeren en de soortensamenstelling beïnvloeden. Het eetgedrag van de herten kan ook bijdragen aan het (lokaal) openhouden van heidegebieden. Effecten van de aanwezigheid van grote grazers op de vegetatie (en indirect daarmee ook de fauna) hangen af van de intensiteit van begrazing en de variatie daarin binnen een gebied. Hierbij spelen meerdere factoren een rol: de oppervlakte, aantallen dieren, gevarieerdheid van het terrein en benuttingsmogelijkheden als gevolg van menselijk medegebruik van het gebied.^{127, 134}

Als dode Edelherten in een gebied achterblijven, vervullen ze een belangrijke rol in de kringloop. Een groot aantal soorten is gespecialiseerd in de vertering van dode dieren, waarbij sommige aaseters gespecialiseerd zijn op grote kadavers. Zeker deze laatste zijn in Nederland zeer zeldzaam geworden.¹³⁵

7.15.4.4. Conclusie

Edelherten kunnen schade aan landbouwgewassen veroorzaken door vraat en vertrapping, en schil-, veeg- en krabschade in de bosbouw en boomteelt. In Limburg is hier de afgelopen beheerperiode geen melding van gedaan. In Gelderland, waar veel meer Edelherten leven, is dit wel het geval. Tevens kunnen Edelherten een risico vormen voor de verkeersveiligheid vanwege het gevaar van aanrijdingen. Edelherten kunnen bijdragen aan variatie in de vegetatie (en indirect daarmee ook in fauna) in een gebied.

7.15.5. Gevoerd beheer afgelopen periode

7.15.5.1. Gevoerd beheer

In Limburg was tussen 31 oktober 2017 en 5 juli 2020 een ontheffing inzetbaar bij noodgevallen in het belang van de openbare veiligheid, met name gekoppeld aan verkeersveiligheid. Met deze ontheffing was het toegestaan om Edelherten te doden met het geweer, al dan niet voorzien van kunstlicht en/of nachtzichtapparatuur. Deze ontheffing was alleen inzetbaar na overleg met de provincie. Van dieren die op onverwachte plekken zijn gevonden, is DNA afgenomen om later eventueel de herkomst vast te kunnen stellen.

7.15.5.2. Resultaten

Afgelopen beheerperiode heeft de FBE Limburg incidenteel een machtiging doorgeschreven van de ontheffing om afschot van Edelherten nabij (snel)wegen mogelijk te maken. De eerste keer was gekoppeld aan een Edelhert nabij de snelweg bij Boxmeer, maar dit dier is kort daarna in Brabant doodgereden. De tweede ontheffing was gekoppeld aan een Edelhert nabij de provinciale weg N270 op de grens met Noord-Brabant bij Ysselsteyn. Hier waren twee Edelherten gezien, waarvan er één is geschoten in Limburg en één in Noord-Brabant met een Noord-Brabantse ontheffing (Figuur 7.15-2).

Zie Tabel 7.15-2 voor een overzicht van de doorgeschreven machtigingen tot afschot, het gerealiseerde afschot, het aantal aanrijdingen en de getaxeerde schade in Limburg.

7.15.5.3. Evaluatie

Afgelopen beheerperiode is op basis van de ontheffing een dier gedood dat gevaarlijk dichtbij een drukke weg liep. In een ander geval was een Edelhert al doodgereden voordat afschot op basis van de ontheffing kon plaatsvinden.

Figuur 7.15-2. Locatie waar een Edelhert is gedood in het kader van een ontheffing in Limburg (Bron: FBE Limburg).

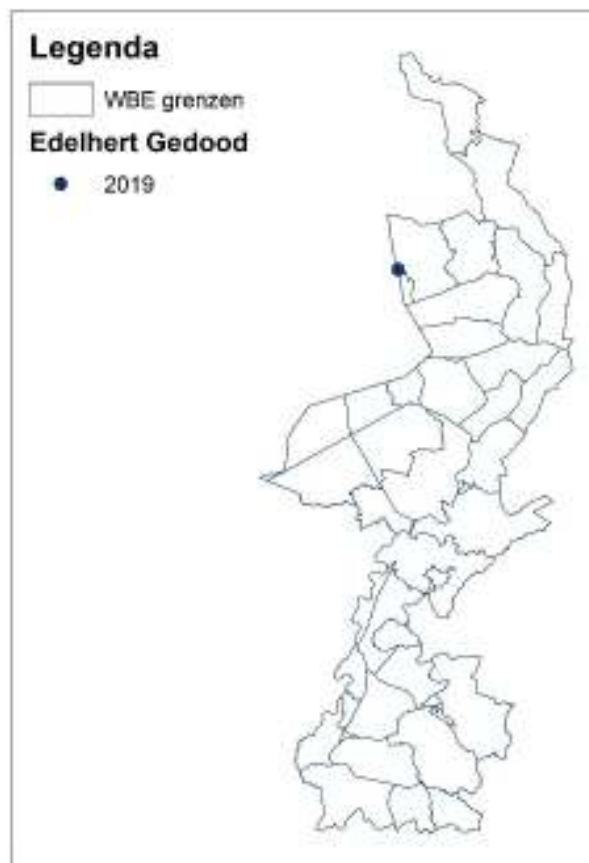

Tabel 7.15-2. Doorgeschreven machtigingen, gerealiseerd afschot, aantal aanrijdingen en getaxeerde schade voor het Edelhert in Limburg tussen 2014-2019.

| Gevoerd beheer | 2014 | 2015 | 2016 | 2017 | 2018 | 2019 |
|---|--------|--------|--------|------|------|------|
| Doorgeschreven machtigingen | n.v.t. | n.v.t. | n.v.t. | 0 | 0 | 2 |
| Aantal afschot | n.v.t. | n.v.t. | n.v.t. | 0 | 0 | 1 |
| Aantal aanrijdingen | 1 | 0 | 0 | 0 | 1 | 0 |
| Getaxeerde schade door BIJ12 Faunafonds (€) | 0 | 0 | 0 | 0 | 0 | 0 |

7.15.6. Overzicht toepasbare beheermaatregelen

In deze paragraaf wordt aandacht besteed aan mogelijke preventieve maatregelen om schade door Edelherten te voorkomen, maar ook aan maatregelen gekoppeld aan populatiebeheer dan wel vangen en/of doden van Edelherten. Deze informatie is gebaseerd op gegevens uit de literatuur, aangevuld met praktijkvoorbeelden uit Nederland.

7.15.6.1. Preventieve maatregelen

Het doel van preventieve maatregelen is om te voorkomen dat een soort schade veroorzaakt, waarbij vooral de risico's voor de verkeersveiligheid zwaarwegend zijn. Een aanrijding met een Edelhert kan door zijn lichaamsbouw ernstige gevolgen hebben. In de literatuur zijn voor hertensoorten verschillende methoden voorgesteld om schade aan gewassen te voorkomen en risico's in relatie tot de verkeersveiligheid te minimaliseren. Gewenning aan preventieve middelen wordt zoveel mogelijk voorkomen door ze af te wisselen en/of door ze te combineren met afschot.¹³²

Aanbod alternatief voedsel

Als Edelherten een voorkeur blijken te hebben voor een landbouwgewas, kan het aanbieden van alternatief voedsel herten van deze gewassen afleiden. Geschikt zijn bijvoorbeeld appelsnoeihout, aardappelen, suikerbieten, ranken van bramen en eikenhout. Aanbod van hooi en eikels en de aanleg van voer- en bladackers en wildweiden ontlast mogelijk bospercelen.¹³² In natuurterreinen zullen terreinbeheerders inzetten op het aanbod van natuurlijk voedsel als alternatief voedsel. In landbouwgebieden zou beter geen aantrekkelijk afleidend voer moeten worden gebruikt, omdat dit anders de dieren juist naar de landbouwgebieden kan trekken. Dan is het natuurlijk nog steeds mogelijk dat Edelherten naar de landbouwgebieden trekken om te eten van gewassen die worden geteeld.

Afscherming

Om schaderisico's te voorkomen kunnen de leefgebieden van Edelherten geheel of deels van een raster worden voorzien. Neveneffecten hiervan zijn de belemmering van uitwisseling van andere diersoorten en recreatie, aantasting van het landschap en de benodigde controle en onderhoud van het raster. Zulke nadelen zijn deels te ondervangen middels speciale passageplaatsen voor dieren én mensen (die kostenverhogend zijn), zoals dassenpoortjes, roosters voor fietsers en een klaphek voor wandelaars. Een raster kan ook nuttig zijn bij het eventueel compartimenteren in het kader van een onverhoopte uitbraak van een besmettelijke dierziekte.

In de praktijk zullen in verband met de kosten en de invloed op het landschap rasters met name worden geplaatst langs bepaalde wegen ter bevordering van de verkeersveiligheid of om kapitaalintensieve teelten te beschermen.

Permanente gastrasters kunnen herten weren van landbouwpercelen, bijvoorbeeld bij meerjarige teelten als boomteelt. In de Faunaschade Preventie Kit van BIJ12 wordt aangegeven een raster van minimaal 1,80 meter hoog neer te zetten. Sommige gemeenten verbieden echter hoge afrasteringen in het buitengebied, mogelijk kan hier een ontheffing voor worden verkregen. Elektrische rasters of netten zijn ook mogelijk. Ze zijn eenvoudiger te plaatsen en verplaatsen dan gastrasters, maar vragen meer toezicht en onderhoud. Boommanchetten van PVC of gaas beschermen de stam, zodat schors niet meer kan worden weggevreten.¹³²

Wildroosters en hekken kunnen ook lokaal herten sturen en (tijdelijk) weren bij wegen en gevoelige habitats.¹³⁶ Waternet heeft bijvoorbeeld in 2015 tijdelijke gastrasters geplaatst in de Amsterdamse Waterleiding Duinen om kwetsbare planten te beschermen tegen vraat door Damherten.¹³⁷

Afschrikken

Afschrikkende middelen voor Edelherten, zoals vlaggen, linten, flitslampen, flitsmolens, een knalapparaat (of vogelafweerpistool) en geurstoffen kunnen in Nederland worden ingezet.¹³² Het lokaal aanbrengen van chemische reukstoffen die Edelherten relateren aan gevaar zou moeten leiden tot vermijdingsgedrag van de dieren. De effectiviteit van deze maatregel is onder andere afhankelijk van het weer en de mate van gewenning door de dieren aan de geur in combinatie met het signaleren van gevaar. Het regelmatig opnieuw aanbrengen van het geurende middel is belangrijk.¹³⁸

Afschrikkende middelen zijn slechts beperkt werkzaam omdat gewenning optreedt. Ze moeten dus geregeld worden afgewisseld. Een combinatie van werende middelen en afschot kan het afschrikkende effect versterken.¹³²

Teelttechnische maatregelen

Door gewassen op alle percelen gelijktijdig in te zaaien, is de verwachting dat de kans op schade kleiner wordt.¹³² Dit zal in de praktijk echter wegens verschillen tussen diverse gewassen de gewasroulatie niet altijd en overal mogelijk zijn.

Verkeersmaatregelen

In aanvulling op de aanwezigheid van wegverlichting en een verbreding van een open berm, zou de verkeerssnelheid kunnen worden beperkt om de kans op aanrijdingen met herten te reduceren. Duidelijke waarschuwborden langs de weg maken weggebruikers attent op potentieel overstekende herten.¹³⁹

Wildreflectoren en wildspiegels kunnen langs wegen worden geplaatst, waarbij in de schemering en het donker het autolicht wordt weerkaatst richting bermen. Het is de bedoeling dat dieren die binnen de weerkaatste lichtbundel komen, blijven staan tot het voertuig voorbij is of vluchten.

De effectiviteit hangt af van vele factoren, zoals weersomstandigheden, aanwezigheid van wegverlichting, regelmatig onderhoud van de reflectoren en gewenning van de dieren aan het licht.^{139, 140}

Een wildwaarschuwingssysteem is eventueel ook inzetbaar, bijvoorbeeld in de buurt van wildpassages. Hierbij wordt gebruik gemaakt van infraroodstralen parallel aan wegen. Als deze stralen worden onderbroken door een dier, licht een waarschuwbord op ten teken dat een dier naar verwachting de weg gaat oversteken. De verwachting is dat dit systeem de kans vergroot dat bestuurders hun rijgedrag, zoals hun snelheid, aanpassen na een waarschuwing.¹⁴¹

Een relatief nieuw visueel en akoestisch middel is een 'virtueel hekwerk' dat bestaat uit paaltjes met sensoren die door autolichten worden geactiveerd. Vervolgens geven zij een geluids- en lichtsignaal af richting de berm om dieren te waarschuwen voor aankomend verkeer. Om gewenning aan geluid te voorkomen, kunnen geluidsfrequenties worden afgewisseld. Vooralsnog is weinig informatie beschikbaar over de effectiviteit.¹⁴² In opdracht van BIJ12 is in 2019 een onderzoek van start gegaan om de effectiviteit te beoordelen van zulke virtuele hekwerken op plaatsen waar veel aanrijdingen met Reeën plaatsvinden in Gelderland en Utrecht.¹⁴³

Lage stand

Bij een laag aantal Edelherten is de kans op schade logischerwijze lager dan bij een hoge stand. Tevens is door een lage stand de kans minder groot dat Edelherten zullen migreren naar omliggende gebieden, waardoor ook de kans op landbouwschade en aanrijdingen afneemt. De stand waarbij schaderisico's minimaal zijn, hangt af van de kwaliteit van het leefgebied. In voedselarme leefgebieden (in Nederland is de Veluwe zo'n gebied) is een lagere dichtheid wenselijk in relatie tot schaderisico's dan in voedselrijkere systemen. Daarnaast is de landschappelijke inpassing van het leefgebied relevant. In versnipperde leefgebieden, waar landbouw- en natuurgebied door elkaar liggen, is een lagere dichtheid een betere optie in relatie tot schadekansen dan in gebieden met grotere eenheden natuur.

7.15.6.2. Beheermaatregelen voor vangen en/of doden

Vangen

Individuele Edelherten kunnen op afstand met een verdovingsgeweer worden geschoten en vervolgens gevangen. Dit is slechts zinvol als het om een klein aantal dieren gaat. Een groep Edelherten leert heel snel om buiten schootsafstand te blijven. Deze methode is relatief tijdrovend en kostbaar. Om effectief te kunnen zijn, moet men binnen een afstand van 40 tot 50 meter kunnen komen. Met een kraal kunnen meerdere herten tegelijk worden gevangen. Het is echter mogelijk dat de dieren in de kraal stress ervaren. Bij beide vangmethoden kunnen Edelherten met voer worden gelokt. De effectiviteit van lokvoeder bij Edelherten hangt echter sterk af van het voedselaanbod in de omgeving en de schuwheid van de dieren.¹⁴⁴

Na vangst van Edelherten zijn meerdere opties mogelijk:

1. Als het ontsnapte dieren betreft, terugbrengen naar het afgerasterde gebied waaruit ze zijn ontsnapt, indien deze locatie bekend is;
2. Verplaatsen naar een andere opvanglocatie (ingeval ontsnapte dieren met onbekende oorsprong) of natuurgebied (ingeval wilde Edelherten);
3. Doden.

Afschot

In Nederland en het buitenland wordt het geweer ingezet voor het doden van Edelherten. Op basis van ervaringen met afschot van Edelherten op de Veluwe is de periode voor en direct na de bronst het meest effectief. Overwogen kan worden om een deel van het gepleegde afschot achter te laten als voedsel voor de in het gebied levende aasetende fauna.^{127, 135}

7.15.6.3. Overige beheermaatregelen

Anticonceptie

Verschillende anticonceptiemiddelen zijn getest op hoefdieren, zoals Edelherten, om voortplanting te voorkomen en zo de populatie te beheren. Afhankelijk van het beheerdoel en de soort- en gebiedsspecifieke populatiegegevens moet 50-90% van de vruchtbare vrouwtjes worden behandeld om de populatie te stabiliseren of reduceren. Het gebruik van langwerkende anticonceptiemiddelen is het meest efficiënt, aangezien de arbeidskosten een groot deel uitmaken van de totale kosten van een dergelijke maatregel. Per situatie is een inschatting nodig of anticonceptie een geschikte aanvulling is op het beheer, waarbij factoren als de mogelijkheid tot toediening van het middel, populatiegrootte, mate van isolatie van de populatie, gebiedstype, doelstelling en budget worden meegewogen.¹⁴⁵ Daarnaast is een afweging nodig van de wenselijkheid van het ingrijpen in de natuurlijke voortplantingscyclus van een hoefdierpopulatie. Naar verwachting kan anticonceptie alleen als lokale maatregel in zeer beperkte gebieden worden ingezet, als daar een populatie gewenst is en deze in aantal moet worden beperkt.

7.15.6.4. Conclusie

Meerdere preventieve maatregelen zijn beschikbaar die lokaal schade aan gewassen en verkeersveiligheid kunnen voorkomen. Lokvoeder en een verdovingsgeweer zijn inzetbaar voor het vangen van individuele Edelherten. Vervolgens is vervoer naar en opvang in het oorspronkelijke afgerasterde gebied of een andere opvanglocatie mogelijk. Het geweer is inzetbaar voor afschot van Edelherten. De geschiktheid van anticonceptie voor populatiebeheer van Edelherten is afhankelijk van veel factoren, waardoor de maatregel alleen in zeer beperkte gebieden inzetbaar zou kunnen zijn. Per situatie is een inschatting nodig of een bepaalde maatregel een geschikte aanvulling is op het beheer.

7.15.7. Voorgesteld beheer in Limburg

Deze paragraaf beschrijft het voorgestelde beheer voor het Edelhert in Limburg. Daarbij is aandacht voor de doelstelling, gewenste stand, voorgestelde maatregelen, aan te vragen middelen en methoden, beheergebied en -periode, de monitoring en uitvoeringsmethodiek.

7.15.7.1. Doelstelling

Het Edelhert is een beschermde diersoort die in Limburg incidenteel, en in het Kempen~Broek in toenemende mate, wordt waargenomen. De soort kan een risico vormen voor de verkeersveiligheid en schade veroorzaken in de land- en bosbouw. Daarom zal voor geheel Limburg een basisonthefing voor afschot worden aangevraagd voor het geval lokaal belangrijke schade aan erkende belangen optreedt of het risico daarop groot wordt geacht.

Nu aan beide zijden van de grens met België nabij Weert (in de regio Kempen~Broek) een kleine groep Edelherten blijkt te leven, wordt voorgesteld om in een nader te omgrenzen gebied de komende faunabeheerplanperiode te bekijken welke ruimte er aan deze groep Edelherten in Limburg geboden kan worden. Aangezien hier in Limburg geen ervaring mee is, is flexibel beheer ('Lerend Beheren') het uitgangspunt. Omdat het hier gaat om een landsgrensoverschrijdende populatie, is overleg over en afstemming met het Vlaamse beleid en beheer essentieel.

7.15.7.2. Gewenste stand

In Limburg is met betrekking tot het Edelhert populatiebeheer niet aan de orde; er is daarmee ook geen sprake van een gewenste stand. Schademeldingen en risico's voor de verkeersveiligheid zullen individueel worden afgehandeld. In het nader te begrenzen gebied in het Kempen~Broek zal ervaring met het beheer middels Lerend Beheren van Edelherten worden opgedaan. Een zelfstandige 'Limburgse' populatie met voldoende genetische variatie (die ook provincie- of landsgrens-overschrijdend kan zijn) moet volgens onderzoek uit minimaal 150 dieren bestaan.¹⁴⁶ Voor Limburg en omgeving is dat vooralsnog niet aan de orde.

7.15.7.3. Voorgestelde maatregelen

Beheer bij (dreigende) schade buiten het Lerend Beheren-gebied

Ontheffing voor afschot kan indien noodzakelijk worden verleend op basis van dit faunabeheerplan. Zolang buiten het Lerend Beheren-gebied geen populatie Edelherten in Limburg voorkomt, zal per geval worden beoordeeld of erkende belangen worden geschaad, waaronder inbegrepen die situaties waarbij zieke of gebrekkige dieren die kennelijk uitzichtloos en ernstig lijden middels afschot uit hun lijden kunnen worden verlost.

Lerend Beheren in het procesgebied

Lerend Beheren is bij een grote diersoort als het Edelhert, die zoveel belangen raakt, een goede optie. De diverse belanghebbenden (landbouwsector en andere grondgebruikers, jacht, terreinbeheerders en andere geïnteresseerde partijen zoals recreanten en natuurliefhebbers) hebben alle een verschillende, soms sterk afwijkende mening over de eventuele vestiging van dit grote zoogdier in Limburg. Daarom is het goed om de komende jaren gezamenlijk kennis en ervaring op te doen. Een essentieel facet is daarbij de draagkracht van het beoogde en nader te begrenzen Lerend Beheren-gebied van de soort in Limburg, waarbij voedselbeschikbaarheid gedurende het jaar, dekking en rust voor het Edelhert van groot belang zijn. Tevens moet kennis worden opgedaan over de locaties waar de dieren verblijven en hoeveel het er zijn, zeker in relatie tot landbouwgebieden en (druk bereden) wegen. Mochten Edelherten worden aangereden, dan levert dit informatie op over locaties waar preventieve maatregelen of afschot zinvol zijn. Meerdere partijen hebben een rol bij dit 'Lerend Beheren', waarbij het belangrijk is ook grensoverschrijdend te werken, zowel op het niveau van Wildbeheereenheden (WBE's), als over andere grenzen heen. In het geval van het Kempen~Broek gaat het daarbij ook om Noord-Brabant en België.

Er zal met Lerend Beheren gestart worden voor de periode 2020-2026 in een nader te begrenzen, min of meer aaneengesloten natuurgebied in de regio Kempen~Broek om daar kennis over en ervaring met vrij levende Edelherten op te doen. Daardoor kan ook het draagvlak voor de aanwezigheid van Edelherten worden vergroot. Ook in het kader van het Lerend Beheren moeten er altijd mogelijkheden zijn om snel in te kunnen grijpen bij onaanvaardbare risico's of schades. Hiervoor dienen dus op voorhand diverse middelen en methoden beschikbaar te zijn.

Gunstige staat van instandhouding

Het gaat hier dus niet om 'beleidsmatig' populatiebeheer, maar om het verkennen van ruimte voor een groep Edelherten. Kunnen we Edelherten op een goede maatschappelijke manier een plaats geven in Limburg? Pas in de toekomst, wanneer er mogelijk meerdere groepen Edelherten in Limburg voorkomen en er voldoende dieren zijn om te kunnen spreken van een levensvatbare populatie kan worden gekeken of populatiebeheer (inclusief tellingen en daarop afgestemd afschot) een mogelijkheid is. Een staat van instandhouding borgen is dus momenteel niet van toepassing. Er zal gewerkt worden volgens een escalatiemodel, waarbij er diverse zones begrensd zijn waar in oplopende mate diverse middelen en methoden mogen worden ingezet om de aanwezigheid van de Edelherten in het gebied te sturen.

Drie zones

Het Lerend Beheren-gebied omvat het gehele werkgebied van twee wildbeheereenheden (Grenskant & Hunsel) die grenzen aan het Belgische deel van het Edelhertengebied. In Limburg wordt dit gebied grotendeels door aanwezige migratie-barrières zoals kanalen en snelwegen begrensd. Het gebied wordt verdeeld in drie nader te begrenzen zones die vastleggen waar de beschreven stappen volgens een escalatiemodel aan de orde zijn.

De drie zones leggen vast waar Edelherten mogen komen en waar dit minder gewenst is (Figuur 7.15-3):

A. Edelhert Lerend Beheren-gebied Zone A

- o Deze zone bestaat uit natuurgebieden waar vrij levende Edelherten zich mogen bevinden, en daar de afgelopen jaren ook al aanwezig waren;
- o Voor de aanwezige Edelherten dient in de natuurgebieden voldoende natuurlijk voedselaanbod aanwezig te zijn, zodat ze naar verwachting niet naar landbouwgebieden hoeven te trekken vanwege voedselgebrek;
- o Afschot vindt niet plaats in deze natuurgebieden, tenzij (volgens de terreinbeheerder):
 - Belangwekkende natuurwaarden, zoals Natura 2000-doelstellingen, worden aangetast en standsverlaging wenselijk wordt, of;
 - Ondanks de toegepaste preventieve maatregelen, in korte tijd meerdere aanrijdingen met Edelherten plaatsvinden in óf direct rondom zone A en B.

B. Edelhert Lerend Beheren-gebied Zone B

- o Edelherten worden in een 500 meter brede zone direct om zone A heen 'geleerd' om daar niet te komen door verjaging naar zone A;
- o In de 500 meter leerzone (zone B) rondom de natuurgebied zone (Zone A) van het Lerend Beheren-gebied wordt zoveel mogelijk voorkomen dat de dieren naar de aanwezige landbouwgebieden trekken vanwege beschikbaar en/of aantrekkelijk voer. In lokaal overleg zal middels maatwerk bekeken worden op welke manier dit het beste kan worden bereikt;
- o Afschot vindt alleen plaats op schadegevoelige percelen met kapitaalintensieve gewassen, om de dieren te leren daar niet te komen, of wanneer de dieren zich bij herhaling gevaarlijk nabij wegen bevinden.

C. Edelhert Lerend Beheren-gebied Zone C

- o Om zone A en B heen ligt zone C waar nieuwe vestigingen vanuit zone A niet gewenst zijn. Er is hier echter een keten van grotere natuurgebieden aanwezig (Krang-Roeventerpeel) waar incidenteel tijdelijk bezoek van Edelherten wél mogelijk is. Hierbuiten is afschot (volgens een escalatiemodel zoals beschreven in §7.15.7.6) mogelijk; er ligt geen 500 meter leerzone.

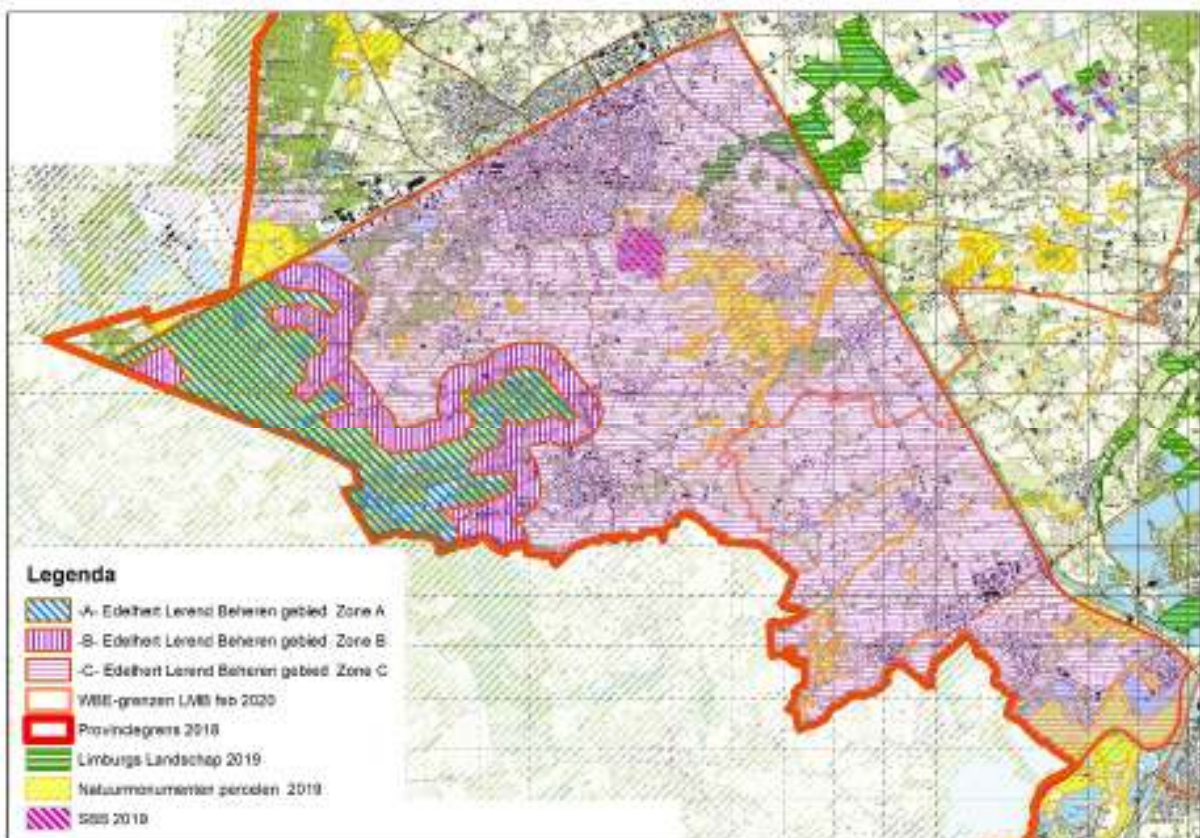

Figuur 7.15-3. Indeling Lerend Beheren-gebied voor Edelherten

Voor zone A, B en C binnen het Lerend Beheren-gebied wordt voorgesteld om in verband met het maatschappelijke draagvlak voor de duur van het proces géén eigen risico met betrekking tot landbouwgewasschade te rekenen. Geadviseerd wordt dat grondgebruikers bij voorkeur op voorhand nog geen werende maatregelen hoeven te hebben getroffen. Het is aan de provincie hiermee in een regeling rekening te houden.

Om effectief te kunnen leren van de ontwikkelingen rond het Edelhert, de eventuele schaderisico's en de werking van een escalatiemodel, wordt als onderdeel van de het Lokaal Faunaoverleg (voorheen 'Schadetafel') in de betreffende WBE's een subgroep "Lerend Beheren Edelhert" gevormd, met daarin in elk geval een vertegenwoordiger van de landbouwsector, de terreinbeheerders en de wildbeheereenheid. Zij kunnen onder coördinatie van de FBE Limburg bij gesignaleerde ontwikkelingen rond de Edelherthen op basis van een lokaal op te stellen escalatiemodel (gebaseerd op goede inventarisatie van de aantallen en de geografische verspreiding van Edelherthen in België en Nederland) besluiten welke beheermaatregel passend is. Hierbij is ook goede afstemming met België noodzakelijk omdat het een grensoverschrijdende populatie betreft.

Een goede inventarisatie is nodig, ook over de grens met België, om het werkelijke aantal aanwezige Edelherthen in het gebied vast te stellen. Hiervoor zijn regelmatige waarnemingen en/of degelijke tellingen nodig. Op basis van deze informatie wordt een maximum aantal te schieten Edelherthen bepaald per groep per nader vast te stellen periode, leeftijd en/of geslachtsklasse. Zo wordt geborgd dat niet alle Edelherthen in het Lerend Beheren-gebied worden geschoten. Bij afschot van Edelherthen wordt tevens rekening gehouden met de sociale structuur van de kudde. Bijvoorbeeld bij een hinde met kalf wordt eerst het kalf geschoten en daarna al dan niet ook de hinde.

Als bij toeval een groot deel van de Edelherthen die in het Lerend Beheren-natuurgebied (zone A) leven door een bepaalde verstoring, zoals stroperij, illegale dropping of motorcrossers, en masse tijdelijk buiten de 500 meter zone (zone B) komen, dan moet worden voorkomen dat deze allemaal worden geschoten. Hiervoor is zeer goede monitoring van de groep Edelherthen belangrijk, zodat een bepaald maximum kan worden gesteld aan wat buiten de 500 meter zone in het uiterste geval geschoten mag gaan worden. Het plaatsen van een zender aan een Edelhert binnen de groep kan bijvoorbeeld een vorm van monitoring zijn. Bekeken kan worden of dit een optie is, aangezien daarvoor een Edelhert moet worden gevangen en vervolgens losgelaten.

Voorgesteld wordt om preventief rasters te plaatsen bij kapitaalintensieve teelten en langs risicovol geachte wegen vanwege de verkeersveiligheid. Hier zijn ook andere preventiemaatregelen denkbaar. Het is gewenst deze maatregelen snel te nemen. Bijvoorbeeld via een subsidieregeling van de provincie kunnen ondernemers die gewasschade dreigen te lijden een deel van de kosten van preventieve maatregelen gesubsidieerd krijgen. Ondanks dat het wel wordt aangeraden, wordt in het kader van creëren van draagvlak voor het Lerend Beheren voorgesteld aan de provincie dat grondgebruikers op voorhand niet verplicht werende maatregelen hoeven te hebben getroffen om in aanmerking te komen voor een financiële tegemoetkoming van eventuele ontstane schade door Edelherthen aan landbouwgewassen, en dat het Faunafonds van BIJ12 geen eigen risico in rekening brengt.

Schade aan bossen zou ook binnen deze ruime schaderegeling moeten komen te vallen. Dit zal vooral relevant zijn bij particuliere eigendom van bos, niet zozeer voor terreinbeherende organisaties. Het is aan de provincie hiermee in een regeling rekening te houden, wil dit proces draagvlak in de samenleving kunnen verkrijgen.

Indien tijdens de looptijd van het proces een stijging in het aantal aanrijdingen van Edelherthen plaatsvindt in het gehele Lerend Beheren-gebied, ondanks de toegepaste preventieve maatregelen zoals rasters, dan worden maatregelen getroffen waardoor de kans hierop wezenlijk afneemt. Dit kunnen zowel maatregelen in de preventieve sfeer (extra rasters e.d.) als in de vorm van afschot zijn.

Gedurende de periode van Lerend Beheren zijn er géén permanente vestigingen van Edelherthen afkomstig uit zone A in andere (natuur-)gebieden gepland of gewenst. Incidenteel bezoek is wél mogelijk, maar rondom deze natuurgebieden zal géén 500 meter leerzone zijn, zodat de dieren aan de rand van die natuurgebieden in zone C (volgens de regels van het escalatiemodel) verjaagd en/of geschoten kunnen worden en mogelijk zullen besluiten terug te gaan naar zone A. In zone C geldt géén verplichting voor een grondgebruiker of grondeigenaar om afschot toe te staan. Belangrijk daarbij is dat aan de randen van natuurterreinen wordt meegewerkt aan afschot, omdat hoogzitten soms alleen zinvol aan de rand van natuurgebieden kunnen worden geplaatst. Er wordt dan niet in het gebied geschoten, alleen ervan af.

Tegen het einde van deze faunabeheerplanperiode wordt het proces rond Lerend Beheren van de Edelherten in het Kempen~Broek geëvalueerd. Dan wordt ook bekeken of een eventuele aansluiting met andere natuurgebieden, zoals het Weerterbos (waar Edelherten binnen een raster in natuurgebied lopen), haalbaar en aanvaardbaar is.

Wanneer een wat vergelijkbaar proces om Edelherten vanuit het Duitse Reichswald via een stukje Noord-Limburg een corridor naar Gelderland te bieden concreet wordt, zal daar mogelijk op gelijke wijze via Lerend Beheren gaan worden gewerkt.

7.15.7.4. Verwachte effectiviteit

Verwacht wordt dat een basisonthefing voor afschot buiten het Lerend Beheren-gebied bijdraagt aan het voorkomen en/of beperken van lokale risico's voor de verkeersveiligheid en schade in land- en bosbouw. Daarnaast kunnen zieke of gebrekkige dieren die kennelijk uitzichtloos en ernstig lijden middels afschot uit hun lijden worden verlost.

Aangezien een al aanwezige groep Edelherten in de regio Kempen~Broek flexibel zal worden beheerd, zal naar verwachting veel kennis en ervaring worden opgedaan over Edelherten in het veld in Limburg. Ook binnen dit Lerend Beheren-gebied wordt op voorhand via een ontheffing de inzet van een geweer gevraagd. Daardoor is het mogelijk om snel te kunnen ingrijpen bij onaanvaardbare risico's of schades.

7.15.7.5. Aan te vragen middelen en methoden

Het Edelhert is onder de Wet natuurbescherming beschermd tegen verstoring, bemachtiging, doding en vernieling van voortplantings- en rustplaatsen. Van deze verboden, verboden middelen en regels voor het gebruik van een geweer mag worden afgeweken na besluit door Gedeputeerde Staten of Provinciale Staten. Voor het Edelhert wordt middels ontheffing het mogelijk maken van het volgende gevraagd:

- Het gebruik van een geweer, al dan niet voorzien van een kunstmatige lichtbron, laserpointer, digitale richtkijker ('dual purpose' kijker die kan worden veranderd van dag- naar nachtkijker) en/of nachtzichtapparatuur (o.a. infrarood, warmtebeeld of restlicht) en een geluiddemper, inzetbaar jaarrond gedurende het gehele etmaal;
- Ontheffing ook inzetbaar voor het doden van zieke of gebrekkige dieren die kennelijk uitzichtloos en ernstig lijden, dan wel voor het doden van dieren die zijn aangeschoten maar nog leven, jaarrond gedurende het gehele etmaal, met hetzij een mes om het dier te laten verbloeden indien er met het geweer ter plekke geen veilig schot kan worden afgegeven, hetzij ingeval er wél een veilig schot kan worden afgegeven een geweer al dan niet voorzien van een kunstmatige lichtbron, laserpointer, digitale richtkijker ('dual purpose' kijker die kan worden veranderd van dag- naar nachtkijker) en/of nachtzichtapparatuur (o.a. infrarood, warmtebeeld of restlicht).

In principe worden alle middelen en methoden gevraagd inzetbaar te zijn gedurende het gehele jaar, alle dagen van de week en 24 uur per dag, tenzij anders is vermeld.

Voor het gebruik van het geweer dient de uitvoerder gerechtigd te zijn om ter plekke het wapen voorhanden te mogen hebben. Voor het gebruik van een geluiddemper dient aanvullend toestemming te zijn verkregen van het Ministerie van Justitie.

7.15.7.6. Beheergebied en -periode

Zolang er géén beleidsmatig vastgestelde populatie Edelherten in Limburg aanwezig is, vindt buiten het Lerend Beheren-gebied afschot plaats op of in de onmiddellijke nabijheid van eventuele schadelocaties of daar waar zieke of gebrekkige dieren die kennelijk uitzichtloos en ernstig lijden werden waargenomen in de provincie Limburg. Dit is gedurende het gehele jaar mogelijk.

In het kader van Lerend Beheren kán afschot plaatsvinden (op basis van een maximaal aantal te schieten dieren verdeeld naar leeftijd en geslacht, gebaseerd op inventarisaties in Nederland en België van deze groep Edelherten):

- In zone A van het Lerend Beheren-gebied uitsluitend als een stijging van het aantal aanrrijvingen in óf direct rondom zone A en B wordt vastgesteld en preventieve maatregelen (zoals rasters) niet voldoende werkzaam zijn;
- In zone A van het Lerend Beheren-gebied als daar negatieve effecten op natuurwaarden optreden, zoals Natura 2000-doelstellingen;

- In zone B van het Lerend Beheren-gebied op schadegevoelige landbouwgrondpercelen met kwetsbare gewassen in het kader van aan verjaging ondersteunend afschot, op niet-kwetsbare gewassen dienen de dieren te worden verjaagd;
- In zone C van het Lerend Beheren-gebied als zich daar Edelherten ophouden en de grondeigenaar dan wel grondgebruiker hiervoor toestemming heeft gegeven.

7.15.7.7. Meldingssysteem

Zolang geen beleidsmatig vastgestelde populatie Edelherten in Limburg aanwezig is, dient ieder geschoten of dood gevonden Edelhert direct aan de FBE Limburg te worden gemeld, zodat eventueel onderzoek aan het dier kan plaatsvinden. De FBE Limburg stelt de provincie direct in kennis om dit onderzoek mogelijk te maken.

De resultaten van uitgevoerde maatregelen moeten worden geregistreerd. De FBE Limburg stelt aan uitvoerders een meldingssysteem voor (digitale) rapportage ter beschikking.

7.15.7.8. Monitoring

Monitoring is een middel om de minimale populatieomvang en de verspreiding van het Edelhert te inventariseren en het gevoerde beheer te evalueren. Monitoringsgegevens worden centraal verzameld door de FBE Limburg.

Dit zijn:

- Waarnemingen uit jaarrondtellingen en jaarlijkse voorjaarstellingen van de WBE's in samenwerking met de FBE Limburg;
- Valwildregistratie door WBE's, politie en de wegbeheerders in Limburg;
- Uitgevoerde maatregelen zoals gemeld bij de FBE Limburg;
- Overige (incidentele) waarnemingen.

Zolang er geen populatie Edelherten in Limburg is, worden incidentele waarnemingen geregistreerd. In het kader van het Lerend Beheren zullen in het Weerter deel van het Kempen~Broek de Edelherten in ieder geval worden gemonitord middels trendtellingen en jaarrondwaarnemingen, zo mogelijk in samenwerking met België.

Gegevens verkregen uit de monitoring en valwildregistratie zullen inzichtelijk worden gemaakt en ter beschikking worden gesteld aan de WBE's (bepaling zwaartepunt eventueel afschot) én de verantwoordelijke wegbeheerders (gemeenten, provincie en Rijkswaterstaat) om het risico op aanrijdingen te kunnen verminderen.

7.15.7.9. Identificatie en onderzoek

Alle dieren die in het kader van beheer worden geschoten of dood worden gevonden dienen uit oogpunt van registratie, toezicht, handhaving en onderzoek te worden gemeld bij de FBE Limburg, en van een door de FBE Limburg te vertrekken uniek wildmerknnummer te worden voorzien. Het Rijksinstituut voor Volksgezondheid en Milieu, het Dutch Wildlife Health Centre of andere instituten kunnen gedode Edelherten of delen daarvan opvragen voor onderzoek. In de provinciale toestemming zal als voorschrift moeten worden opgenomen dat hier verplicht aan dient te worden meegewerkt.

7.15.7.10. Uitvoeringsmethodiek

- De provincie verleent opdracht, ontheffing of vrijstelling van gevraagde middelen en methoden;
- De houder van de opdracht of ontheffing op voorhand is de FBE Limburg;
- Zolang er nog geen beleidsmatig vastgelegde populatie Edelherten in Limburg is zal bij een melding buiten het Lerend Beheren-gebied direct worden vastgesteld of erkende belangen worden geschaad. Indien erkende belangen worden geschaad, kan de machtiging worden doorgeschreven aan uitvoerders;
- In het kader van het Lerend Beheren zal de FBE Limburg een machtiging (toestemming ontheffinggebruik) doorschrijven aan uitvoerders;
- De uitvoerders voeren beheer uit met beschikbare middelen en methoden die geen ontheffing behoeven of waarvoor toestemming is verleend;
- De uitvoering van de beheermaatregelen wordt deels gecoördineerd door de FBE Limburg, welke uitvoerders adviseert bij de uitvoering;

- Als een dier geschoten of gevangen is wordt dit aan de FBE Limburg gemeld, zodat eventueel onderzoek kan plaatsvinden. Hierbij wordt het dier ook direct geregistreerd en bij afschot in het Lerend Beheren-gebied ook direct voorzien van een wildmerk. De rapportage geeft informatie over de datum, locatie (x- en y-coördinaten), geslacht, gewicht en bijzonderheden;
- De uitvoerders melden gebruik van de opdracht, ontheffing en/of vrijstelling bij de FBE Limburg die een meldingssysteem voor verslaglegging van gegevens en beheermaatregelen ter beschikking stelt;
- De FBE Limburg is verantwoordelijk voor het centraal verzamelen en publiceren van de aangeleverde resultaten aan Gedeputeerde Staten van de provincie.

7.15.7.11. Beheer in Natura 2000-gebieden

Beheer van het Edelhert binnen Natura 2000-gebieden is wettelijk mogelijk, mits het niet in strijd is met de instandhoudingsdoelstellingen van het gebied. In de beheerplannen zal het beheer in beginsel (mits juridisch mogelijk) worden aangemerkt als “Bestaand Gebruik”, en derhalve in de regel niet vergunningplichtig zijn voor de Wet natuurbescherming. Daar waar het beheer van het Edelhert in strijd is met de instandhoudingsdoelstellingen van het betreffende gebied, zal dit in het beheerplan van het gebied moeten worden geregeld.

7.15.8. Referenties

31. Centraal Bureau voor de Statistiek (2018) Landbouw; gewassen, dieren en grondgebruik naar regio. Geraadpleegd op 28 mei 2019 van <https://statline.cbs.nl/Statweb/publication/?DM=SLNL&PA=80780NED&D1=2,6,23-24,32-43,47-51,59,64-65,79,86-88,155-156,167,170,180,194,205-206,210-211,214-227,232-236,295-296,317,440-448&D2=16&D3=I&HDR=G2,G1&STB=T&VW=T>.
126. Zoogdiervereniging (2019) Edelhert. Geraadpleegd op 18 oktober 2019 van <https://www.zoogdiervereniging.nl/zoogdiersoorten/edelhert>.
127. Groot Bruinderink, G.W.T.A. & Spek, G.J. (2003) Edelherthen in het Nationaal Park Utrechtse Heuvelrug - Overzicht van maatregelen. Alterra-rapport 836. Alterra, Wageningen. p. 76.
128. Grzimek, B. (1972) Het leven der dieren. Het Spectrum Uitgeverij, Utrecht - Antwerpen. p.
129. Broekhuizen, S., Hoekstra, B., van Laar, V., Smeenk, C. & Thissen, J. (1992) Atlas van de Nederlandse zoogdieren. Stichting Uitgeverij KNNV, Utrecht. p. 336.
130. NDFF Verspreidingsatlas Zoogdieren (2019) *Cervus elaphus* Linnaeus, 1758 - Edelhert. Geraadpleegd op 18 oktober 2019 van <https://www.verspreidingsatlas.nl/8496060#>.
131. De Groot, G.A., Spek, G.-J., Bovenschen, J., Laros, I., van Meel, T., de Jong, J.F. & Jansman, H.A.H. (2016) Herkomst en migratie van Nederlandse edelherthen en wilde zwijnen; Een basiskaart van de genetische patronen in Nederland en omgeving. Alterra-rapport 2724. Alterra Wageningen UR (University & Research Centre), Wageningen. p. 72.
132. BIJ12 (2016) Faunaschade Preventie Kit - Module Hertachtigen. p. 15.
133. Groot Bruinderink, G.W.T.A., Lammertsma, D.R., Goedhart, P.W., Buist, W.G., Wegman, R.M.A. & Spek, G.J. (2010) Factoren bij aanrijdingen met wilde hoefdieren op de Veluwe. Alterra-Rapport 2026. Alterra Wageningen UR, Wageningen. p. 45.
134. Groot Bruinderink, G.W.T.A., Bijlsma, R.J., den Ouden, J., van den Berg, C.A., Griffioen, A.J., Jorritsma, I.T.M., Kluiver, R., Kramer, K., Kuiters, A.T., Lammertsma, D.R., Prins, H.H.T., Spek, G.J. & Van Wieren, S.E. (2004) De relatie tussen bosontwikkeling op de Zuidoost Veluwe en de aantallen edelherthen, damherten, reeën, wilde zwijnen, runderen en paarden; onderzoek naar de realisatiemogelijkheid van beheerdoelstellingen. Alterra, Wageningen. p. 129.
135. Bos, N., Leliveld, K., Beekers, B. & Meertens, H. (2013) Aandacht voor kadavers in de natuur. *Zoogdier*, 24 (1): 1-4.
136. Faunabeheereenheid Noord-Holland & Faunabeheereenheid Zuid-Holland (2016) Faunabeheerplan damherten in het Noord- en Zuid-Hollandse duingebied 2016-2020. p. 101.
137. Amsterdamse Waterleidingduinen (2019) Damhertdossier - Nieuws en achtergronden. Geraadpleegd op 17 oktober 2019 van <https://awd.waternet.nl/beheer/projecten/dossier-damherten/>.
138. Schoon, R. (2009/2010) Landschappelijke veranderingen - een toename van wegen versus verkeersveiligheid. *Capreolus - Tijdschrift voor reewildbeheer*, 16 (64): 10-12.
139. de Molenaar, J.G. & Henkens, R.J.H.G. (1998) Effectiviteit van wildspiegels: een literatuurevaluatie. IBN-Rapport 362. Instituut voor Bos- en Natuuronderzoek, Wageningen. p. 103.

140. Buitenhuis, D., Achterkamp, T. & Wintermans, J. (2017) Afwegingskader plaatsen wildreflectoren provincie Gelderland -. Hogeschool van Hall Larenstein. p. 58.
141. Van der Grift, E.A., Van Bommel, F.P.J., Lammertsma, D.R. & Ottburg, F.G.W.A. (2019) De effectiviteit van maatregelen voor het reduceren van aanrijdingen met reeën - Een verkenning en advies voor een veldproef. Rapport 2936. Wageningen Environmental Research, Wageningen. p. 100.
142. Van Maanen, E. (2017) Onderzoek naar oorzaken van valwild op enkele gemeentewegen met handreiking oplossingen, Gemeente Utrechtse Heuvelrug. 2017-007. EcoNatura, Diepenveen. p. 72.
143. BIJ12 (2019) BIJ12 start proef om aanrijdingen met reeën te verminderen. Geraadpleegd op 21 oktober 2019 van <https://www.bij12.nl/nieuws/bij12-start-proef-om-aanrijdingen-met-reeen-te-verminderen/>.
144. Boonk, F. (2015) Het vangen en verplaatsen van grofwild als alternatief voor afschot binnen Nederland - Een onderzoek naar de mogelijkheden voor het vangen, verplaatsen, en (her)introduceren van grofwild naar andere natuurgebieden binnen Nederland. Natuurmonumenten & Wageningen University. p. 46.
145. Kuiper, M.W. & van Wieren, S.E. (2010) Contraceptie als methode in het beheer van hoefdierpopulaties. Wageningen Universiteit, Wageningen. p. 54.
146. Groot Bruinderink, G.W.T.A., Lammertsma, D.R. & Pouwels, R. (2000) De geschiktheid van natuurgebieden in Noord-Brabant en Limburg als leefgebied voor edelhert en wild zwijn. Alterra-rapport 086. Alterra, Research Instituut voor de Groene Ruimte, Wageningen. p. 72.

7.16. Ree (*Capreolus capreolus*)

7.16.1. Soortbeschrijving

Het Ree heeft een voorkeur voor bebost gebied, met name loof- of gemengd bos met enige ondergroei, afgewisseld met akkers en weilanden. De soort houdt zich vooral op in de boszomen, omdat het hier zowel over voedsel (weiland, kruidenzomen) als rust- en vluchtmogelijkheden (de dekking van het bos) beschikt. Reeën leven echter ook in open landschappen zoals heideterreinen, polderland en zelfs uitgesproken vochtige landschapstypen zoals rietvelden.^{147, 148}



De grootte van hun leefgebied varieert, vooral wanneer de voedselplaatsen en rustplaatsen ver uit elkaar liggen. Door het gehele jaar wordt het gemiddelde leefgebied geschat op 200 hectare, afhankelijk van het jaargetijde, klimaat, dekking en voedselaanbod. Voor veldreeën, die zich meer in het open terrein ophouden, is de oppervlakte wel 1.000 hectare groot.^{149, 150} Reeën eten zeer gevarieerd: bladeren, knoppen van bomen en struiken, grassen, kruiden en lagere planten, bessen, eikels, beukenootjes en paddenstoelen.

In tegenstelling tot Edelherten en Damherten leven Reeën niet in kuddeverband, maar vormen ze in de winter kleine groepjes tot wel tien dieren, een sprong genoemd. In het voorjaar valt zo'n sprong weer uit elkaar. In dat voorjaar begint de bok zijn territoriaal gedrag en markeert zijn gebied o.a. met reuksporen, krab- en veegplaatsen.¹⁴⁸ Bij bokken heeft territoriaal gedrag met name bij de oudere, sterke dieren tot gevolg dat zij elkaar en jongere bokken verdrijven uit de meeste geschikte delen van het leefgebied. Voor de minder dominante dieren resteren dan de minder geschikte en kleinere territoria. Diverse Reeën zullen hun leefgebied verlaten, rondzwervend op zoek naar een ander leefgebied. Door dit gedrag ontstaat in de periode van april t/m juni een grote sociale onrust onder de Reeën.

Het territoriaal gedrag komt ook bij geiten voor. De geiten verdelen het geschikte terrein gedurende de zomermaanden, waarbij dit terrein dan kleiner is dan in de winter. Dit heeft vermoedelijk te maken met beter voedselaanbod en de aanwezigheid van kalveren. Een geit krijgt gemiddeld twee kalveren die één jaar bij de geit blijven. Na 14 maanden is een kalf geslachtsrijp.¹⁴⁸

7.16.2. Verspreiding en populatieontwikkeling

7.16.2.1. Nederland

Het Ree heeft zich uitgebreid in vrijwel geheel Nederland, met uitzondering van gebieden in het westen. De laatste jaren is de dichtheid toegenomen (Figuur 7.16-1 en Figuur 7.16-2).^{151, 152} De aantalsontwikkeling van het Ree in Nederland laat een significante, matige toename zien over de periode 1994-2018 (Figuur 7.16-2).¹⁵² Naar schatting bestond de Nederlandse populatie in 2014 uit minimaal 65.000 Reeën en in 2019 uit 100.000 – 120.000 Reeën (Tabel 7.16-1).¹⁵³

De tellingen van de Faunabeheereenheden (FBE's) in Nederland geven de minimale populatieomvang weer, aangezien slechts een deel wordt waargenomen van het daadwerkelijke aantal voorkomende Reeën in een gebied. Gegevens van jaarrondtellingen zijn slechts betrouwbaar indien deze worden verzameld door dezelfde persoon op frequente tijden (eenmaal per week) en dubbeltellingen zoveel mogelijk worden uitgesloten.

Tabel 7.16-1. Schatting aantal Reeën in Nederland: Historisch Overzicht

| Jaar | Geschatte aantallen | Bron |
|------|---------------------|----------------------------|
| 1930 | 3.000 - 4.000 | van Haaften, 1978 |
| 1958 | 18.000 | Eygenraam, 1960 |
| 1964 | 20.000 | Eygenraam, 1964 |
| 1975 | 22.000 | van Haaften, 1978 |
| 1980 | 25.000 - 30.000 | Dir. Faunabeheer, 1980 |
| 2000 | 45.000 - 50.000 | LNV / WBE Databank |
| 2006 | 54.000 | KNJV Databank ^a |
| 2014 | 65.000 | Vereniging Het Ree |
| 2014 | 60.000 - 72.000 | FBE's Nederland |
| 2018 | 68.500 | FBE's Nederland |
| 2019 | 100.000 – 120.000 | Vereniging Het Ree |

^a 241 Wildbeheereenheden (WBE's: lokale associaties van jachtaktehouders) van de geschatte 300 WBE's.

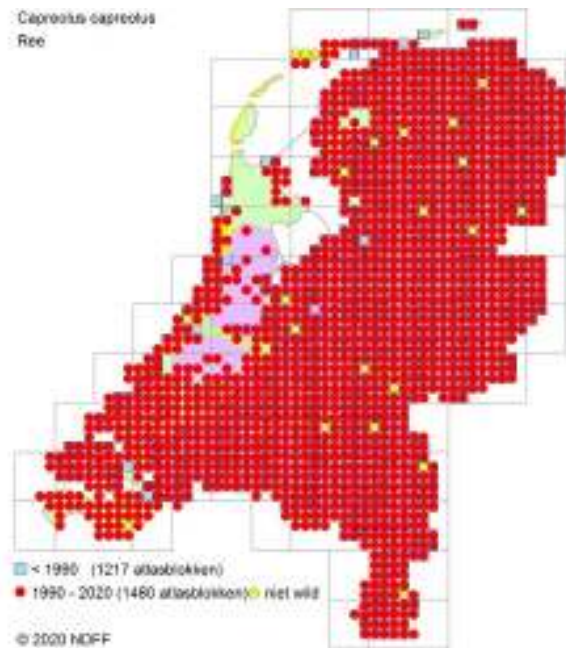

Figuur 7.16-1. Verspreiding van het Ree in Nederland.

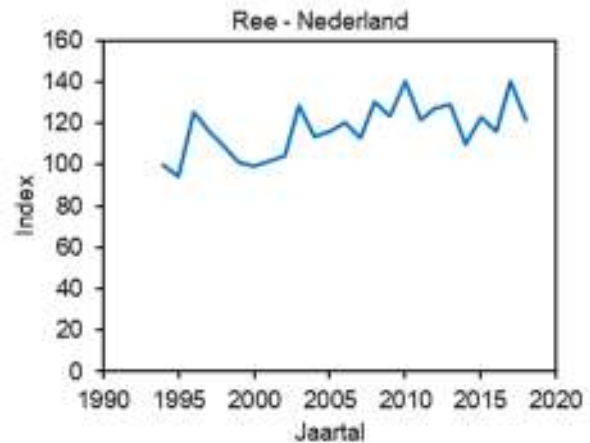

© NEM (bron: CBS & Zoogdiervereniging)

Figuur 7.16-2. Trendgrafiek jaarlijkse populatie-index van het Ree in Nederland (Bron: NEM, CBS & Zoogdiervereniging, 2020)

7.16.2.2. Limburg

In Limburg zijn de afgelopen beheerperiode gemiddeld 4.911 Reeën per jaar waargenomen. Dit is ongeveer 4-5% van de geschatte landelijke populatie. Leefgebieden met Reeën komen voor in alle beheergebieden van de Wildbeheereenheden (WBE's) die vallen binnen het werkgebied van de FBE Limburg. Jaarlijkse tellingen georganiseerd door de diverse WBE's geven bij benadering inzicht in de minimale aantallen in Limburg (Tabel 7.16-2 en Figuur 7.16-3). Geschat wordt dat slechts 80% van het werkelijke aantal dieren wordt waargenomen, gebaseerd op een vergelijking van de getelde dieren tijdens de voorjaarstelling en jaarronde waarnemingen in Limburg.

Tabel 7.16-2. Aantallen Reeën (#) en geslachtsverhouding van Reeën (%) geteld tijdens de voorjaarstelling in Limburg (Bron: FBE Limburg).

| Voorjaarstelling | 2014 | 2015 | 2016 | 2017 | 2018 | 2019 | 2020 ^a | Gemiddeld |
|-------------------|--------------|--------------|--------------|--------------|--------------|--------------|-------------------|--------------|
| Bok (#) | 1.800 | 2.126 | 2.171 | 2.138 | 2.438 | 2.072 | - | 2.124 |
| Geit (#) | 2.299 | 2.758 | 2.885 | 2.809 | 3.345 | 2.627 | - | 2.787 |
| Totaal (#) | 4.099 | 4.884 | 5.056 | 4.947 | 5.783 | 4.699 | - | 4.911 |
| Bok (%) | 44% | 44% | 43% | 43% | 42% | 44% | - | 43% |
| Geit (%) | 56% | 56% | 57% | 57% | 58% | 56% | - | 57% |

^a Gegevens niet beschikbaar voor heel Limburg.

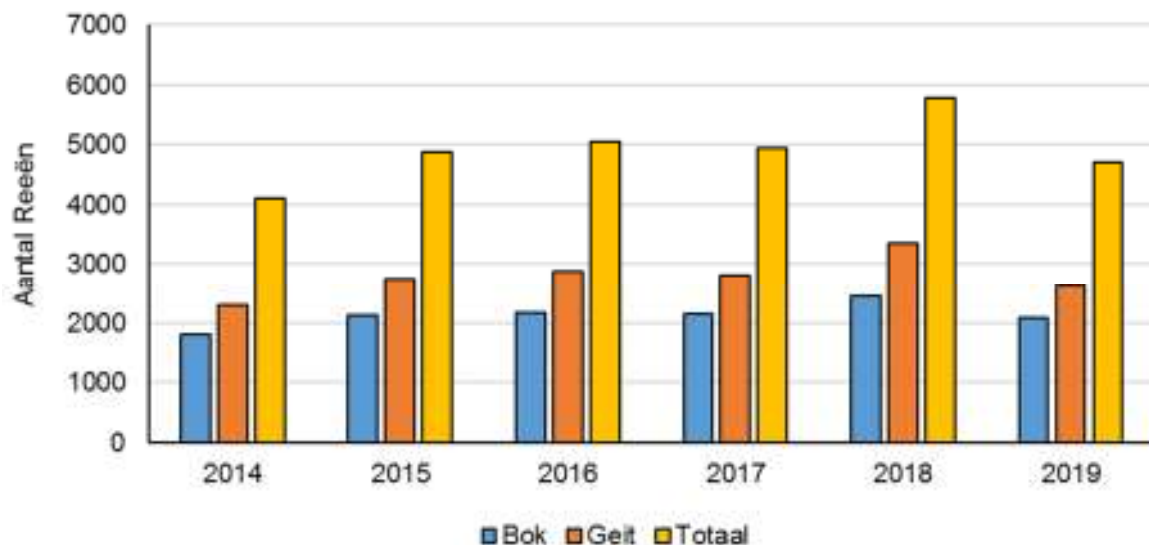

Figuur 7.16-3. Aantal Reeën geteld tijdens voorjaarstelling in Limburg tussen 2014-2019 (Bron: FBE Limburg).

De aantalsontwikkeling van het Ree in Limburg laat een significante, stabiele trend zien over de periode 1996-2018 (Figuur 7.16-4) (Bron: NEM, CBS & Zoogdierverseniging, 2020). Ook op basis van de voorjaarsstelling in Limburg lijkt de minimale omvang van de Reewildpopulatie zich te stabiliseren.

7.16.2.3. Conclusie

Het Ree komt voor in vrijwel heel Nederland. De geschatte dichtheid is landelijk toegenomen de laatste jaren. In Limburg zijn de afgelopen beheerperiode (2015-2020) gemiddeld 4900 Reeën per jaar waargenomen. Dit is de minimale populatieomvang. Leefgebieden van het Ree komen voor in alle beheergebieden van de WBE's in Limburg. De voorjaarsstelling van de laatste zes jaar wijst op een stabiele trend van de Reewildpopulatie in Limburg.

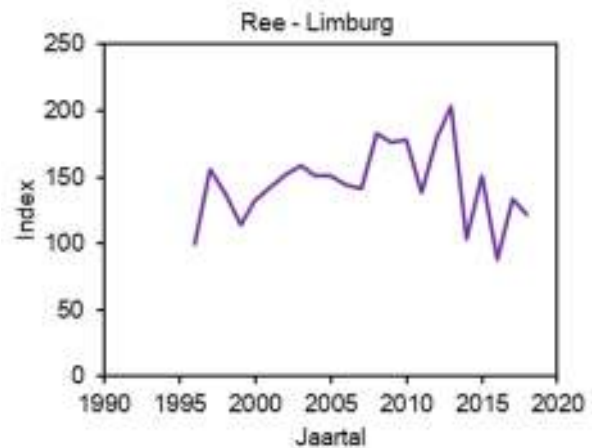

© NEM (bron: CBS & Zoogdierverseniging)

Figuur 7.16-4. Trendgrafiek jaarlijkse populatie-index van het Ree in Limburg (Bron: NEM, CBS & Zoogdierverseniging, 2020)

7.16.3. Wettelijke status en provinciaal beleid

Het Ree is een beschermde inheemse diersoort, waarvoor geen landelijke of provinciale Limburgse vrijstelling is vastgesteld. De provincie kan ontheffing voor afschot van Reeën verlenen:

- Ter voorkoming van ernstige schade aan gewassen, bossen of veehouderijen of andere vormen van eigendom;
- Ter voorkoming van schade aan flora en fauna of natuurlijke habitats;
- In het belang van de openbare veiligheid;
- Ter voorkoming van overlast;
- Ter beperking van de omvang van de populatie in verband met de maximale draagkracht van het gebied waarin de dieren zich bevinden.

De provincie geeft in haar Natuurvisie aan dat de Reewildpopulatie zich goed heeft ontwikkeld.²⁰ Met het goedkeuren van het Faunabeheerplan 2010-2015 en de daarin opgenomen passage dat beheerd zou gaan worden op basis van de nieuwe draagkrachtberekening, wordt sinds 2012 gewerkt met een te borgen stand van circa 4.000 Reeën in geheel Limburg.

7.16.4. Schade

De aanwezigheid van Reeën leidt (potentieel) tot:

1. Schade aan gewassen;
2. Risico's voor verkeersveiligheid;
3. Effecten op de natuur.

7.16.4.1. Schade aan gewassen

De Module Hertachtigen van de Faunaschade Preventie Kit vermeldt diverse gewassen waarin Reeën schade kunnen veroorzaken (Tabel 7.16-3). In het werkgebied van de FBE Limburg kwamen volgens het CBS in het jaar 2018 diverse voor deze diersoort schadegevoelige landbouwgewassen voor.¹³²

De getaxeerde schade door het Faunafonds van BIJ12 is weergegeven in Tabel 7.16-4. BIJ12 verleent alleen in uitzonderlijke gevallen een tegemoetkoming in de schade veroorzaakt door Reeën. Het schadebedrag ligt vaak onder de drempel voor het eigen risico (€250). Mede hierdoor accepteren agrariërs de schade veroorzaakt door Reeën in de meeste gevallen en melden zij de schade niet bij BIJ12. Er zijn echter wel degelijk regelmatig kleinere en soms grotere schades. In fruitplantages en boomkwekerijen die niet zijn uitgerasterd, vergoedt het Faunafonds geen schade. Hiervan zijn wel enkele schadegevallen bekend tijdens de afgelopen faunabeheerplanperiode.

In bosgebieden wordt soms gekozen voor bosverjonging door natuurlijke uitzaaiing in plaats van door handmatige aanplant. Dit vergt een planning op de lange termijn. Een selectief etend Ree kan grote schade aan deze planning veroorzaken door het verstoren van de gewenste verhouding Eiken en Beuken. Incidenteel wordt schade waargenomen. De afgelopen vijf jaar zijn bij het Faunafonds echter geen schades gemeld aan bosaanplant of bosverjongingsgebieden. De terreinbeherende organisaties (TBO's, welke deelnemen in de FBE Limburg) hebben aangegeven dat zelfs bij de huidige dichtheden geen schade in hun terreinen is. Indien in de toekomst echter wel schade optreedt, dan kan dit op grond van schade aan gewassen een reden zijn om afschot toe te kennen. De wens wordt uitgesproken om de mogelijkheid te hebben om bij lokale problemen (waarbij rasteren niet gewenst of mogelijk is) de Reewildstand te kunnen verlagen.

Tabel 7.16-3. Overzicht van landbouwgewassen en hun totale oppervlakte in Limburg, het type schade en in welke seizoenen Reeën schade kunnen aanrichten de gewassen.^{31, 132}

| Gewas | Totale oppervlakte in Limburg 2018 (ha) | Type schade | Periode |
|--|---|--|---|
| Appels & peren | 1.231 | Vraat- en veegschade | Voorjaar, winter |
| Bloemen (zaden, bollen, plant) | 1.662 | Vraatschade, verspreiding ziektekiemen | Voorjaar (beide), zomer en herfst (vraat) |
| Bosbouw en boomteelt | 2.352 ^a | Vraatschade, veegschade | Winter (vraat), voorjaar (veegschade) |
| Granen | 12.803 | Vraatschade, vertrapping | Voorjaar |
| Grasland ^b | 18.179 ^c | | |
| Maïs | 14.590 ^d | Vraatschade, vertrapping | Voorjaar |
| Suiker- & Voederbieten | 7.661 & 82 | Vraatschade, krabschade, vertrapping | Voorjaar, zomer, herfst |
| Vollegroendsgroenten algemeen | 11.485 ^e | Vraatschade, vertrapping | Voorjaar, zomer, herfst |
| Zacht fruit (aardbeien, frambozen, bramen) | 1.038 ^f | Afvreten jong blad | Winter en voorjaar |

^a Boomkwekerijgewassen en vaste planten, ^b Niet genoemd in Preventie Kit, toegevoegd afgaande op getaxeerde schades bij het Faunafonds van BIJ12, ^c Blijvend en natuurlijk grasland, ^d Snij- en suikermaïs, ^e Diverse akkerbouwgroenten, tuinbouwgroenten in open grond en groenvoedergewassen, exclusief winterwortelen en aardappelen, ^f Inclusief rode en blauwe bessen.

Tabel 7.16-4. Getaxeerde schade (€) veroorzaakt door Reeën per gewas in Limburg (Bron: Faunafonds BIJ12).^a

| Gewas | 2013 | 2014 | 2015 | 2016 | 2017 | 2018 | 2019 |
|--------------------|------------|------------|------|------|------|------------|------|
| Courgette | 179 | | | | | | |
| Grasland, blijvend | | 41 | | | | | |
| Kers | | | | | | 780 | |
| Mais snijmaïs | | 68 | | | | 15 | |
| Totaal (€) | 179 | 109 | | | | 795 | |

^a Blanco = geen taxaties uitgevoerd.

7.16.4.2. Risico voor verkeersveiligheid

Aanrijdingen met Reeën vormen een bedreiging voor de verkeersveiligheid en het dierenwelzijn. Diverse onderzoeken tonen aan dat het risico op aanrijdingen positief gecorreleerd is met de populatieomvang van Reeën.¹⁴¹ Bij het optreden (en dus ook voorkomen) van een dergelijke aanrijding spelen dierlijke, menselijke en omgevingsfactoren een rol. Een verhoogd risico op aanrijdingen vindt plaats in het voorjaar, wanneer bokken territoriaal gedrag beginnen te vertonen en de geiten hun jongen van het voorgaande jaar verdrijven. De dieren zijn actiever en steken vaker wegen over. Tijdens het etmaal wordt vaak een piek in aantallen aanrijdingen geconstateerd rond zonsopkomst en -ondergang. De aanrijdingen doen zich vooral voor op wegen die grenzen aan geschikt leefgebied, zoals bos, heide en akkerland, omdat verstoorde of voedselzoekende Reeën daar vaker een weg zullen oversteken dan in leefgebieden die verder van autowegen af liggen.¹⁴¹ Tevens hangt het aantal aanrijdingen samen met het voorkomen van beschutting (zoals bos) direct langs de weg, de breedte van een weg en het verkeersvolume.¹³³ Verontrusting door recreanten of loslopende honden kan ook tot paniekerig vluchtgedrag leiden bij Reeën, waarna de dieren wegen kunnen oversteken.

In de periode 2013-2020 zijn jaarlijks gemiddeld 377 Reeën in Limburg aangereden (Tabel 7.16-5 en Figuur 7.16-5). Een overzicht van de aanrijdingslocaties is beschikbaar in Figuur 7.16-6 en het cumulatieve aantal aanrijdingen per uurhok tussen 2015 en 2019 in Figuur 7.16-7. Naast eventueel persoonlijk letsel en aangetast dierenwelzijn, zal bij een gemiddeld schadebedrag van € 1.000 tot € 2.000 per aanrijding de jaarlijkse totale materiële schade aan auto's veroorzaakt door aanrijdingen met Reeën honderdduizenden euro's bedragen in de provincie Limburg.

Tabel 7.16-5. Aantal gemelde aanrijdingen van Reeën in Limburg tussen 2013-2020 (periode: 1 april t/m 31 maart in het opvolgende jaar) (Bron: FBE Limburg)

| Aanrijdingen | 2013-2014 | 2014-2015 | 2015-2016 | 2016-2017 | 2017-2018 | 2018-2019 | 2019-2020 | Gemiddelde |
|-------------------|-----------|-----------|-----------|------------|------------|------------|------------|------------|
| Bok | 145 | 170 | 142 | 179 | 176 | 123 | 173 | 156 |
| Geit | 127 | 197 | 170 | 233 | 201 | 179 | 193 | 185 |
| Onbekend geslacht | | | | 33 | 38 | 40 | 41 | 35 |
| Totaal | | | | 305 | 405 | 352 | 453 | 377 |

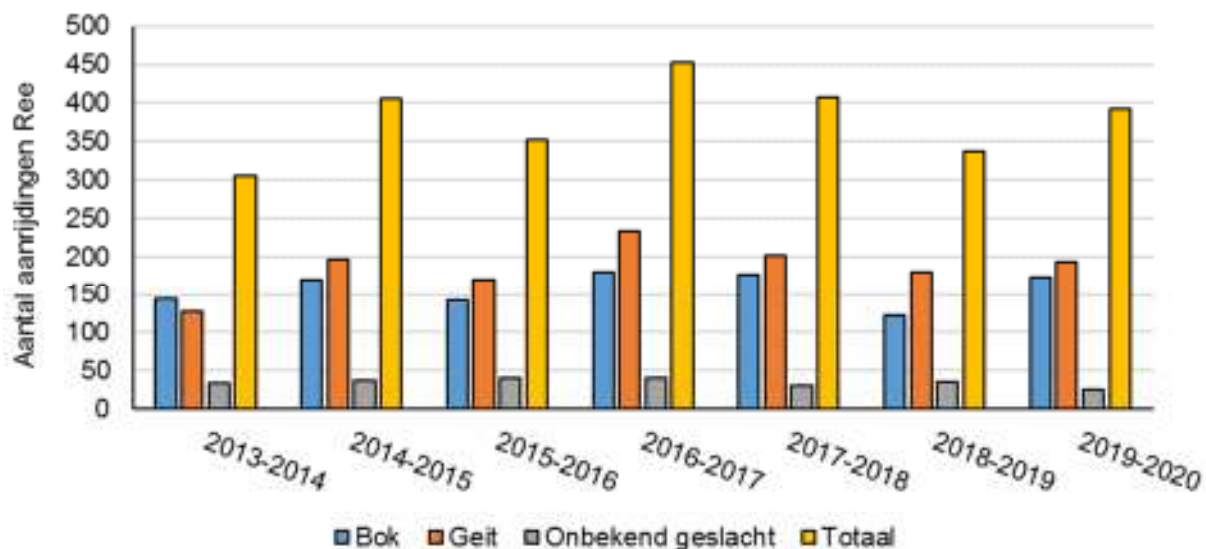

Figuur 7.16-5. Aantal aanrijdingen van Reeën in Limburg tussen 2013-2020 (Bron: FBE Limburg).

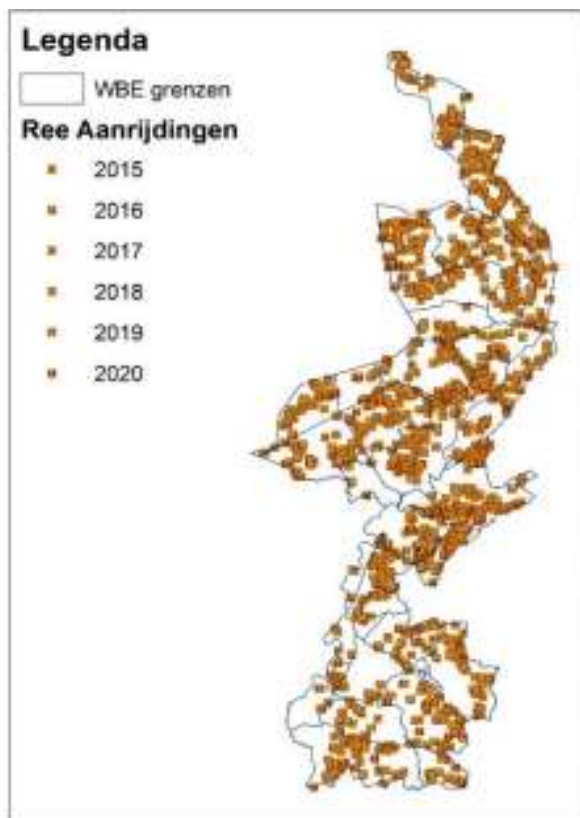

Figuur 7.16-6. Locaties in Limburg met aanrijdingen van Reeën tussen 1 januari 2015 en 28 mei 2020 (Bron: FBE Limburg).

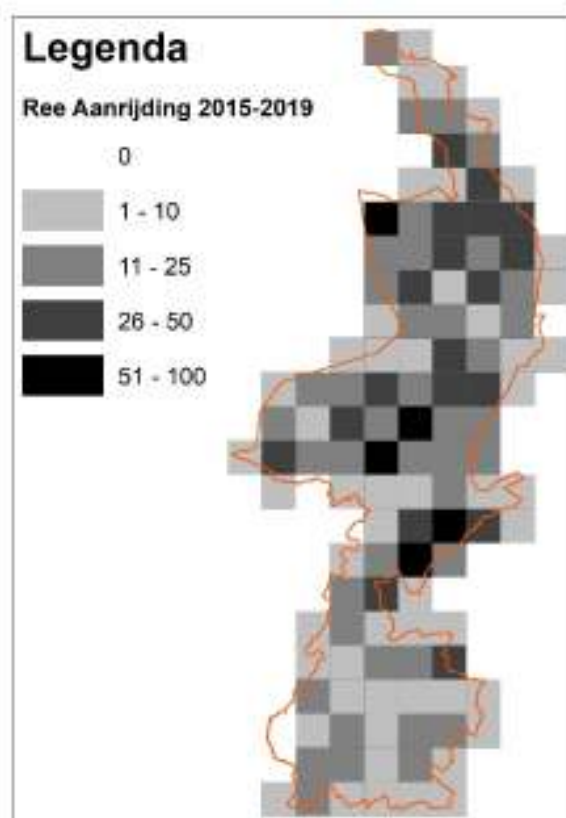

Figuur 7.16-7. Uurhokken met cumulatief aantal aanrijdingen van Reeën tussen 2015-2019 in Limburg (Bron: FBE Limburg).

7.16.4.3. Effecten op natuur

Hoefdieren kunnen door vraat, vertrapping, krabben en vegen plantengroei rechtstreeks beïnvloeden en daarmee bijdragen aan variatie in de vegetatie in een gebied. Effecten van de aanwezigheid van Reeën op de vegetatie (en indirect daarmee ook de fauna) hangen af van de intensiteit van begrazing en de variatie daarin binnen een gebied. Hierbij spelen meerdere factoren een rol: de oppervlakte, aantallen dieren, voedselaanbod, gevarieerdheid van het terrein en benuttingsmogelijkheden als gevolg van menselijk medegebruik van het gebied.¹³⁴

In natuurgebieden kunnen Reeën een positieve invloed hebben op het bosbeeld. De dichtheid waarbij het gewenste natuurlijke landschap ontstaat kan anders zijn dan de berekende draagkracht voor Reeën. Het kan dus vanuit natuurbelang wenselijk zijn andere dichtheden in de natuurgebieden te laten ontstaan.

In een semi-natuurlijk ecosysteem kunnen de aanwezige landbouwgronden zorgen voor een verhoging van de draagkracht van een Reeënpopulatie, waardoor de dichtheid van Reeën binnen de aanwezige natuurgebieden wordt verhoogd, waardoor ook het effect op de natuurlijke vegetatie toeneemt.¹⁵⁴ In Limburg zijn de afgelopen vijf jaar echter geen schadelijke effecten op flora en fauna, die veroorzaakt zijn door Reeën, gemeld.

De populatieomvang van Reeën wordt in Nederland niet beperkt door natuurlijke predatoren, al vallen jonge kalfjes wel eens ten prooi aan Wilde Zwijnen en Vossen, en mogelijk de laatste jaren incidenteel ook aan een Wolf.^{148, 155} Sterke groei van een populatie Reeën kan in bepaalde gevallen leiden tot voedselstress: het eten van te weinig voedsel en/of voedsel van een slechte kwaliteit. Dit kan leiden tot een verminderde gezondheid van de Reeën.¹⁵⁶

Als dode Reeën in een gebied mogen achterblijven, vervullen ze een belangrijke rol in de kringloop. Een groot aantal soorten is gespecialiseerd in de vertering van dode dieren, waarbij sommige aaseters gespecialiseerd zijn op grote kadavers. Zeker deze laatste zijn in Nederland zeer zeldzaam geworden.¹³⁵

7.16.4.4. Conclusie

Reeën kunnen schade aan landbouwgewassen veroorzaken door vraat, vertrapping en veeg- en krabschade in de bosbouw en boomteelt. Tevens kunnen Reeën een risico vormen voor de verkeersveiligheid vanwege het gevaar van aanrijdingen. Reeën kunnen bijdragen aan variatie in de vegetatie (en indirect daarmee ook in fauna) in een gebied.

De verwachting is dat bij niet beheren, de populatieomvang van het Ree zal toenemen en onder andere de volgende effecten plaatsvinden:¹⁵⁷

- In Reeënpopulaties die de berekende draagkracht van leefgebieden overschrijden, zal dit, als gevolg van de toenemende dichtheden in de kerngebieden, tot meer onderlinge confrontaties leiden, waardoor de kans op stress toeneemt. De factor stress kan boven een bepaald niveau een negatief effect hebben op het welzijn en de conditie van Reeën. Hierdoor is tevens een grotere vatbaarheid voor ziekten en parasieten te verwachten, waardoor eventueel de sterfte onder Reeën kan toenemen.¹⁵⁸ Een voorbeeld hiervan in Nederland is de sterfte in Oldematen / Staphorst in 1987^{159, 160};
- Bij toenemende dichtheden is een toename van schade aan gewassen en teelten te verwachten. Om toenemende schade te voorkomen zullen preventieve maatregelen zoals inrasteren leiden tot "verhekkings" van het landschap; deze ingreep wordt ecologisch en economisch niet verantwoord geacht. Door veranderende beheermethoden (geïntegreerd en natuurlijk bosbeheer) is schade aan bossen naast vraat- en veegschade aan aanplant vooral van belang bij vraat- en veegschade aan spontane verjonging. Deze is natuurlijk wel afhankelijk van de functie die het bos vervult. In natuurlijke beheerde bossen is dit effect van Reeën een integraal deel van het bosbeheer, en is daar niet schadelijk, maar juist gewenst;
- Door het kunstmatig grotere voedselaanbod in de vorm van landbouwgewassen en het toenemend bestand loofhout, grotendeels ter vervanging van naaldhout, zal de ecologische draagkracht hoger zijn dan wanneer dit aandeel in het voedselaanbod niet aanwezig zou zijn. Doordat de landbouwgewassen met name in het groeiseizoen extra voedsel en dekking bieden zal de zomerstand hoger zijn dan in die situaties waarin deze extra dekking en voedsel ontbreken.

Hierdoor zal het verschil in beschikbaar leefgebied in de zomer- en wintersituatie groter zijn dan onder natuurlijke omstandigheden. Dit extra zomer-surplus zal de neiging vertonen om een sterkere migratie- en dispersiedrang te vertonen als de gewassen van het veld zijn gehaald. Hierdoor zal de migratiedrang van niet dominante Reeën maximaal blijven. Een gevolg hiervan is dat de frequentie waarmee wegen, vaarten, spoorlijnen e.d. worden overgestoken zal toenemen, met daardoor een verhoogde kans op aanrijdingen en verdrinking.

7.16.5. Gevoerd beheer afgelopen periode

7.16.5.1. Gevoerd beheer

De afgelopen faunabeheerplanperiode (2015-2020) is het beheer op basis van de draagkrachtbepaling gevoerd. Incidenteel is lokaal maatwerk toegepast om te komen tot een goed gedragen uitvoering zonder sterke toename van het aantal aanrijdingen. Een ontheffing was beschikbaar voor het verontrusten, doden, bemachtigen en met het oog daarop opsporen van Reeën met behulp van het kogelgeweer ter voorkoming van risico's voor de openbare veiligheid en schade aan bosbouw, landbouwgewassen en vee, bij het ontbreken van andere bevredigende oplossingen.

Jaarlijks werd 10% van de gemiddelde voorjaarstelling, dan wel het meerjarig gemiddelde dat de afgelopen jaren als valwild van Reeën werd opgegeven in Limburg, als reserve toegekend voor diverse valwildmeldingen. Dit afschot werd dus niet op voorhand uitgedeeld aan de leden bij de WBE's. Daarnaast werd 5% van de gemiddelde voorjaarstelling als reserve toegekend om in te zetten bij acute schade of risico's voor de verkeersveiligheid indien geen regulier afschot (meer) beschikbaar of inzetbaar was. Dit calamiteitenafschot werd als extra afschot verstrekt en werd niet direct uitgegeven door de WBE, maar werd alleen in benodigde gevallen na toestemming van de FBE Limburg door de WBE aan de uitvoerders verstrekt.

7.16.5.2. Resultaten en evaluatie

De doelstelling is redelijk gehaald. De Reeënpopulatie is sinds de stapsgewijze invoering van de nieuwe te borgen stand sinds 2012, zoals gewenst licht toegenomen en heeft zich gestabiliseerd. Dit is overeenkomstig de toename van het geschikte leefgebied, zoals bepaald in de nieuwe draagkrachtberekening. Het aantal aanrijdingen als percentage van de voorjaarstelling is stabiel.

Afschot

Zowel het toegekende als het gerealiseerde afschot van het aantal Reeën is toegenomen in de periode 2015-2019 (Figuur 7.16-8 en Figuur 7.16-9 en Tabel 7.16-6 en Tabel 7.16-7). Van het toegestane afschot is jaarlijks gemiddeld 66% daadwerkelijk gerealiseerd (Tabel 7.16-8). Het behaalde afschot loopt vooral bij de geiten achter op het toegestane aantal, wat deels verklaard kan worden door het zich minder tonen en meer nachttactief worden van de dieren ten opzichte van de bokken.

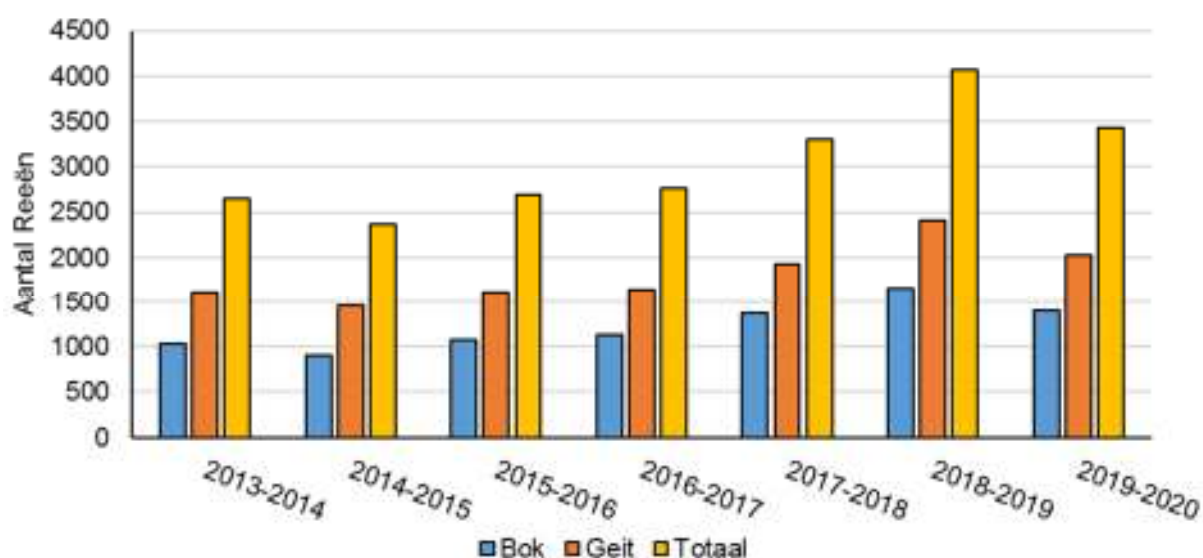

Figuur 7.16-8. Aantallen toegekend afschot van Reeën tussen 2013-2020 in Limburg (periode: van 1 april t/m 31 maart in het opvolgende jaar) (Bron: FBE Limburg)

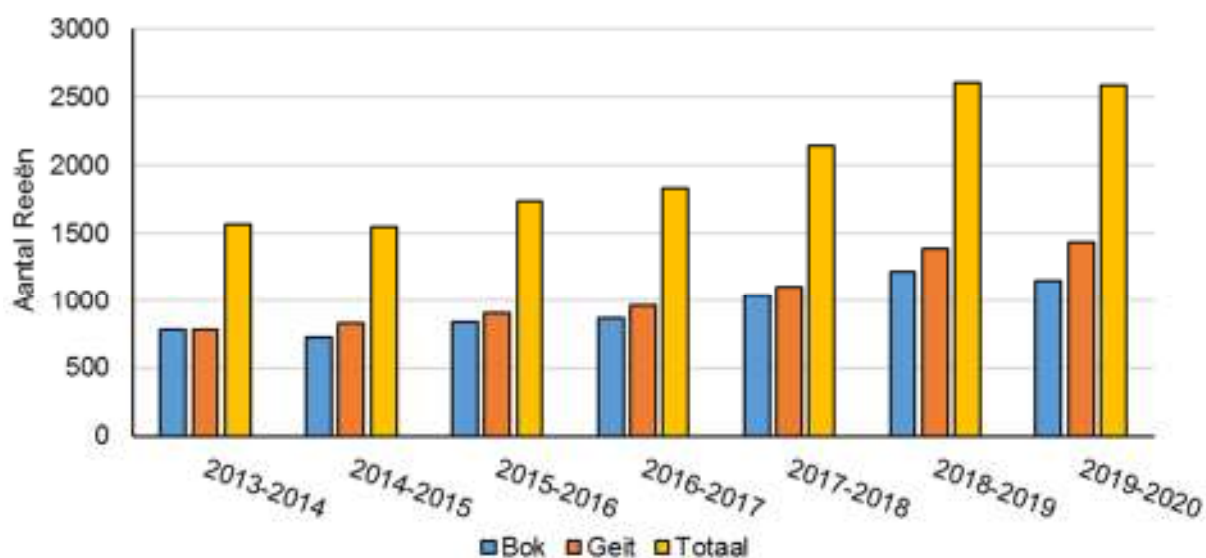

Figuur 7.16-9. Aantal gedode Reeën op basis van een ontheffing tussen 2013-2020 in Limburg (periode: van 1 april t/m 31 maart in het opvolgende jaar) (Bron: FBE Limburg).

Tabel 7.16-6. Aantallen (#) en geslachtsverhouding (%) toegekend afschot van Reeën in 2013-2020 in Limburg (periode: van 1 april t/m 31 maart).

| Toegekend afschot | 2013-2014 | 2014-2015 | 2015-2016 | 2016-2017 | 2017-2018 | 2018-2019 | 2019-2020 | Gemiddelde |
|-------------------|-------------|-------------|-------------|-------------|-------------|-------------|-------------|-------------|
| Bok (#) | 1037 | 910 | 1069 | 1128 | 1378 | 1662 | 1404 | 1227 |
| Geit (#) | 1616 | 1454 | 1620 | 1643 | 1924 | 2414 | 2026 | 1814 |
| Totaal (#) | 2653 | 2364 | 2689 | 2771 | 3302 | 4076 | 3430 | 3041 |
| Bok (%) | 39% | 38% | 40% | 41% | 42% | 41% | 41% | 40% |
| Geit (%) | 61% | 62% | 60% | 59% | 58% | 59% | 59% | 60% |

Tabel 7.16-7. Aantallen (#) en geslachtsverhouding (%) gedode Reeën op basis van een ontheffing tussen 2013-2020 in Limburg (periode: van 1 april t/m 31 maart).

| Gedood (afschot) | 2013-2014 | 2014-2015 | 2015-2016 | 2016-2017 | 2017-2018 | 2018-2019 | 2019-2020 | Gemiddelde |
|-------------------|--------------|--------------|--------------|--------------|--------------|--------------|--------------|--------------|
| Bok (#) | 783 | 722 | 838 | 867 | 1.039 | 1.214 | 1.151 | 917 |
| Geit (#) | 782 | 830 | 901 | 963 | 1.106 | 1.389 | 1.435 | 1.053 |
| Totaal (#) | 1.565 | 1.552 | 1.739 | 1.830 | 2.145 | 2.603 | 2.586 | 1.970 |
| Bok (%) | 50% | 47% | 48% | 47% | 48% | 47% | 45% | 47% |
| Geit (%) | 50% | 53% | 52% | 53% | 52% | 53% | 55% | 53% |

Tabel 7.16-8. Percentage van het toegekende afschot dat daadwerkelijk is gerealiseerd in Limburg (periode: van 1 april t/m 31 maart).

| Gerealiseerd afschot | 2013-2014 | 2014-2015 | 2015-2016 | 2016-2017 | 2017-2018 | 2018-2019 | 2019-2020 | Gemiddelde |
|----------------------|------------|------------|------------|------------|------------|------------|------------|------------|
| Bok | 76% | 79% | 78% | 77% | 75% | 73% | 82% | 77% |
| Geit | 48% | 57% | 56% | 59% | 57% | 58% | 71% | 58% |
| Totaal | 59% | 66% | 65% | 66% | 65% | 64% | 75% | 66% |

Schade aan gewassen en boomteelt wordt nagenoeg niet aangemeld, maar komt ook niet vaak voor een tegemoetkoming van de schade in aanmerking. Afschot vindt zeker ook plaats op knelpunten voor verkeersveiligheid en bij schade aan plantages e.d. Door het inzetten van geluiddempers bij het gecoördineerde populatiebeheer kan versterking van de omgeving gedeeltelijk worden voorkomen.

Een overzicht van de afschotlocaties in Limburg is beschikbaar in Figuur 7.16-10 en Figuur 7.16-11.

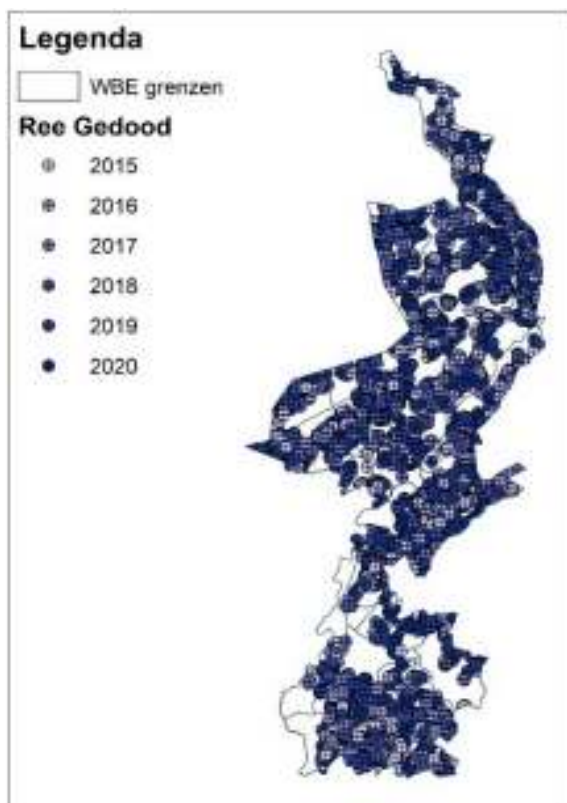

Figuur 7.16-10. Locaties waar afschot van Reeën heeft plaatsgevonden in het kader van de ontheffing tussen 1 januari 2015 en 28 mei 2020 in Limburg (Bron: FBE Limburg).

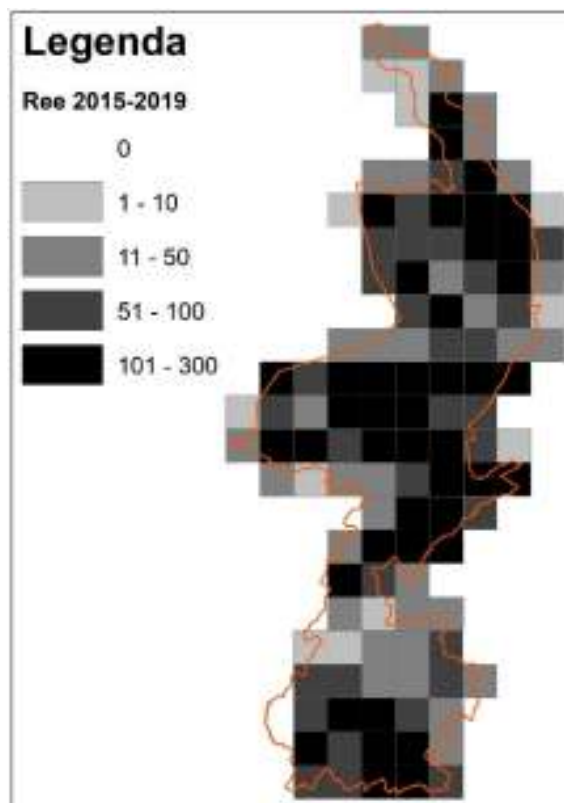

Figuur 7.16-11. Uurhokken met cumulatief aantal gedode Reeën in het kader van de ontheffing tussen 2015-2019 in Limburg (Bron: FBE Limburg).

Valwild

Valwild bestaat uit dieren die dood worden gevonden na te zijn gestorven als gevolg van bijvoorbeeld een aanrijding of verdrinking. In Limburg bestaat het valwild van Reeën gemiddeld voor 77% uit dieren die slachtoffer zijn geworden van een aanrijding met een auto. Overige incidentele doodsoorzaken van Reeën zijn verdrinking, stroperij, verstrikking in een raster, aanrijding met een trein of een onduidelijke oorzaak. De hoeveelheid valwild is 10% van het meerjarig gemiddelde van het aantal getelde Reeën tijdens het voorjaar. Ongeveer 8% van de voorjaarsstelling is dood gevonden na een aanrijding en 2% na een andere oorzaak (Tabel 7.16-9).

Opgemerkt dient te worden dat niet al het valwild wordt gemeld en/of gevonden. Er wordt door de FBE Limburg gewerkt aan het opzetten van een registratiesysteem voor valwild voor heel Limburg, zodat deze data nauwkeuriger kunnen worden vastgelegd.

Tabel 7.16-9. Overzicht van het valwild (aanrijdingen en overige doodsoorzaken) van Reeën in Limburg tussen 2013-2020 (periode van 1 april t/m 31 maart in het opvolgende jaar) ten opzichte van het aantal Reeën geteld tijdens de voorjaarsstelling in Limburg (Bron: FBE Limburg).

| Overzicht Valwild Limburg | 2013-2014 | 2014-2015 | 2015-2016 | 2016-2017 | 2017-2018 | 2018-2019 | 2019-2020 | Gemiddelde |
|---|--------------|--------------|--------------|--------------|--------------|--------------|-------------------------|--------------|
| Aanrijdingen Bok | 145 | 170 | 142 | 179 | 176 | 123 | 173 | 158 |
| Aanrijdingen Geit | 127 | 197 | 170 | 233 | 201 | 179 | 193 | 186 |
| Aanrijdingen onbekend geslacht | 33 | 38 | 40 | 41 | 30 | 35 | 26 | 35 |
| Totaal aanrijdingen (#) | 305 | 405 | 352 | 453 | 407 | 337 | 392 | 379 |
| Overige doodsoorzaken Bok | 37 | 38 | 39 | 52 | 36 | 44 | 44 | 41 |
| Overige doodsoorzaken Geit | 48 | 46 | 40 | 57 | 48 | 54 | 42 | 48 |
| Overige doodsoorzaken onbekend geslacht | 20 | 21 | 27 | 28 | 27 | 14 | 13 | 21 |
| Totaal overige doodsoorzaken (#) | 105 | 105 | 106 | 137 | 111 | 112 | 99 | 111 |
| Totaal valwild (#) | 410 | 510 | 458 | 590 | 518 | 449 | 491 | 489 |
| Aanrijdingen t.o.v. totaal valwild (%) | 74% | 79% | 77% | 77% | 79% | 75% | 80% | 77% |
| Totaal voorjaarsstelling (#) | 4.099 | 4.884 | 5.056 | 4.947 | 5.783 | 4.699 | n.b.^a | 4.919 |
| Valwild t.o.v. voorjaarsstelling (%) | 10% | 10% | 9% | 12% | 9% | 10% | n.b. | 10% |
| Aanrijdingen t.o.v. voorjaarsstelling (%) | 7% | 8% | 7% | 9% | 7% | 7% | n.b. | 8% |

^a n.b. = niet beschikbaar.

7.16.6. Overzicht toepasbare beheermaatregelen

In deze paragraaf wordt aandacht besteed aan mogelijke maatregelen gericht op de preventie van schade door Reeën, maar ook aan mogelijke maatregelen voor populatiebeheer en het doden van Reeën.

7.16.6.1. Preventieve maatregelen

Het doel van preventieve maatregelen is om te voorkomen dat een soort schade veroorzaakt. In de literatuur zijn voor hertachtigen verschillende middelen voorgesteld om schade aan gewassen te voorkomen en risico's in relatie tot de verkeersveiligheid te minimaliseren. Gewenning aan preventieve middelen wordt zoveel mogelijk voorkomen door ze af te wisselen en/of door ze te combineren met afschot.¹³²

Aanbod alternatief voedsel

Het aanbieden van alternatief voedsel kan Reeën afleiden van gewassen, als zij een voorkeur blijken te hebben voor bepaalde gewassen. Geschikt zijn bijvoorbeeld appelsnoeihout, aardappelen, suikerbieten, ranken van bramen en eikenhout. Aanbod van hooi en eikels en de aanleg van voer- en bladackers en wildweiden ontlast mogelijk bospercelen.¹³²

Afscherming

Permanente gastrasters kunnen Reeën weren van landbouwpercelen, bijvoorbeeld bij meerjarige teelten als boomteelt en fruitbomen. In de Faunaschade Preventie Kit van BIJ12 wordt voorgesteld om een raster van minimaal 1,50 meter hoog neer te zetten. Elektrische rasters of netten zijn ook mogelijk. Ze zijn eenvoudiger te plaatsen en verplaatsen dan gastrasters, maar vragen meer toezicht en onderhoud. Boommanchetten van PVC of gaas beschermen de stam, zodat schors niet meer kan worden weggevreten.¹³²

Ree-kerende rasters kunnen ook lokaal Reeën sturen en (tijdelijk) weren bij wegen en gevoelige habitats. Bij onderbrekingen in het raster, zoals bij zijwegen, kunnen maatregelen als wildroosters of elektrische matten worden ingezet. Een goede aansluiting op aanwezige kunstwerken, zoals dwangwissels of faunapassages, draagt bij aan een verhoogde effectiviteit.¹⁴¹

Afschrikken

Afschrikkende middelen voor Reeën, zoals vlaggen, linten, flitslampen, flitsmolens, een knalapparaat, een vogelafweerpistool en geur- en smaakstoffen (antivreet- en antiveegmiddelen) kunnen in Nederland worden ingezet.¹³² Het lokaal aanbrengen van chemische reukstoffen die Reeën relateren aan gevaar zou moeten leiden tot vermijdingsgedrag van de dieren. De effectiviteit van deze maatregel is onder andere afhankelijk van het weer en de mate van gewenning door de dieren aan de geur in combinatie met het signaleren van gevaar. Het regelmatig opnieuw aanbrengen van het geurende middel is belangrijk.¹³⁸

Afschrikkende middelen zijn slechts beperkt werkzaam omdat gewenning optreedt. Ze moeten dus geregeld worden afgewisseld. Een combinatie van werende middelen en afschot kan het afschrikkende effect versterken.¹³²

Teelttechnische maatregelen

Door gewassen op alle percelen gelijktijdig in te zaaien, is de verwachting dat de kans op schade kleiner wordt.¹³²

Verkeersmaatregelen

In aanvulling op de aanwezigheid van wegverlichting en een verbreding van een open berm, zou de verkeerssnelheid kunnen worden beperkt om de kans op aanrijdingen met Reeën te reduceren. Duidelijke waarschuwingsborden langs de weg maken weggebruikers attent op potentieel overstekende dieren.¹³⁹

Vlaggen, linten, flitslampen en flitsmolens zijn visuele verjagingsmiddelen.¹³² Wildreflectoren en wildspiegels kunnen langs wegen worden geplaatst, waarbij in de schemering en het donker het autolicht wordt weerkaatst richting bermen. Het is de bedoeling dat dieren die binnen de weerkaatste lichtbundel komen, blijven staan tot het voertuig voorbij is of vluchten. De effectiviteit hangt af van vele factoren, zoals weersomstandigheden, aanwezigheid van wegverlichting, regelmatig onderhoud van de reflectoren en gewenning van de dieren aan het licht.^{139, 140}

Een wildwaarschuwingssysteem is eventueel ook inzetbaar, bijvoorbeeld in de buurt van wildpassages. Hierbij wordt gebruik gemaakt van infraroodstralen parallel aan wegen. Als deze stralen worden onderbroken door een dier, licht een waarschuwingbord op ten teken dat een dier naar verwachting de weg gaat oversteken. De verwachting is dat dit systeem de kans vergroot dat bestuurders hun rijgedrag, zoals hun snelheid, aanpassen na een waarschuwing.¹⁴¹

Een relatief nieuw visueel en akoestisch middel is een 'virtueel hekwerk' dat bestaat uit paaltjes met sensoren die door autolichten worden geactiveerd. Vervolgens geven zij een geluids- en lichtsignaal af richting de berm om dieren te waarschuwen voor aankomend verkeer. Om gewenning aan geluid te voorkomen, kunnen geluidsfrequenties worden afgewisseld.¹⁴² In opdracht van BIJ12 is in 2019 een onderzoek van start gegaan om de effectiviteit te beoordelen van zulke virtuele hekwerken op plaatsen waar veel aanrijdingen met Reeën plaatsvinden in Gelderland en Utrecht.¹⁴³

7.16.6.2. Maatregelen voor doden

Afschot

In Nederland en het buitenland wordt het geweer ingezet voor het doden van Reeën.¹⁴¹

7.16.6.3. Overige beheermaatregelen

Anticonceptie

Verschillende anticonceptiemiddelen zijn getest op hoefdieren om voortplanting te voorkomen en zo de populatie te beheren. Afhankelijk van het beheerdoel en de soort- en gebiedspecifieke populatiegegevens moet 50-90% van de vruchtbare vrouwtjes worden behandeld om de populatie te stabiliseren of reduceren. Per situatie is een inschatting nodig of anticonceptie een geschikte aanvulling is op het beheer, waarbij factoren als de mogelijkheid tot toediening van het middel, populatiegrootte, mate van isolatie van de populatie, gebiedstype, doelstelling en budget worden meegewogen.^{145, 161} Daarnaast is een afweging nodig van de wenselijkheid van het ingrijpen in de natuurlijke voortplantingscyclus van een hoefdierpopulatie. Naar verwachting kan anticonceptie alleen als lokale maatregel in zeer beperkte gebieden worden ingezet, als daar een populatie gewenst is en deze in aantal moet worden beperkt.

7.16.6.4. Conclusie

Meerdere preventieve maatregelen zijn beschikbaar die lokaal schade aan gewassen, verkeersveiligheid en specifieke kwetsbare planten kunnen voorkomen. Het geweer is inzetbaar voor het doden van Reeën. De geschiktheid van anticonceptie voor populatiebeheer van Reeën is afhankelijk van veel factoren, waardoor de maatregel alleen in zeer beperkte gebieden inzetbaar zou kunnen zijn.

7.16.7. Voorgesteld beheer in Limburg

De huidige paragraaf beschrijft het voorgestelde beheer voor het Ree in Limburg. Daarbij is ingegaan op de doelstelling, de te borgen stand, de voorgestelde maatregelen, de aan te vragen middelen en methoden, het beheergebied en -periode, de monitoring en de uitvoeringsmethodiek.

7.16.7.1. Doelstelling

Het Ree is een beschermde diersoort in Nederland die door heel Limburg voorkomt. Reeën kunnen een risico vormen voor de verkeersveiligheid (aanrijdingen) en ze kunnen schade toebrengen aan landbouwgewassen en boomteelt.

De doelstelling is het voorkomen en beperken van risico's voor de verkeersveiligheid en schade veroorzaakt door het Ree met beheermaatregelen gericht op preventie en verwijdering van Reeën uit het veld (standverlaging) tot de maximaal de berekende draagkracht van het gebied. Bij deze stand zijn ook geen negatieve dichtheidsafhankelijke effecten op het welzijn van de populatie te verwachten.

7.16.7.2. Te borgen stand & gunstige staat van instandhouding

De te borgen stand van het Ree in het werkgebied van de FBE Limburg wordt gebaseerd op een berekening van de draagkracht van het leefgebied. Aanvullend wordt rekening gehouden met factoren zoals de geslachtsverhouding van Reeën, lokale omstandigheden, verkeersslachtoffers en verkeersveiligheid. Aan de hand van de bepaalde te borgen stand en de zomerstand, die wordt berekend aan de hand van voorjaarsestellingen, wordt berekend hoeveel Reeën maximaal uit een gebied kunnen worden verwijderd (toekenning afschot). De berekening wordt per stap beschreven.

1. Bepaling te borgen stand

De te borgen Reewildstand is bepaald aan de hand van de draagkrachtbepaling volgens de methode Van Haaften (Bijlage 7.16-1). Deze methode wordt al jaren door de WBE's toegepast en vindt zijn basis in een methodische terreininventarisatie, aangevuld met factoren waar rekening mee wordt gehouden. Bij de bepaling van de te borgen stand worden de volgende factoren meegewogen:

- De mogelijkheid die een gebied heeft tot het bieden van rust, voedselaanbod en verblijfsmogelijkheid voor vestiging van een volwaardige populatie (of een deelpopulatie indien deze deel uitmaakt van een grensoverschrijdende populatie);
- In hoeverre mogelijkheden voorhanden zijn om de belangen te beschermen van de openbare (verkeers-)veiligheid, en in hoeverre belangrijke schade aan gewassen, vee en bossen, flora en fauna kan worden voorkomen;
- De effecten op de aanwezige natuur en de ontwikkeling van gewenste natuurdoelen zoals aangegeven in de stimuleringsplannen natuur, bos en landschap.

Aan de hand van een tabel van de methode Van Haaften is berekend hoeveel Reeën binnen een leefgebied zouden kunnen zitten per 100 hectare bij permanente dekking (in gewassen en vegetatie die jaarrond aanwezig is) (zie tabel in Bijlage 7.16-2). In 2007 is deze tabel aangepast voor Reewild dat ook veel kan foerageren op landbouwgronden (Kolom B), de oude tabel werd gehandhaafd voor de grotere bosgebieden (Kolom A). In 2009 is deze tabel voor Limburg opnieuw aangepast gezien de meerjarige ontwikkeling van de populatie, waarbij een hogere draagkracht mogelijk lijkt dan vroeger werd aangenomen (Kolom C).

Een onderzoeksproject uit 2011, waarbij de draagkracht voor geheel Limburg per gebied opnieuw is vastgesteld, is de basis voor de huidige draagkracht.¹⁶² Hierbij is rekening gehouden met veranderingen aan het leefgebied zoals nieuwe natuurgebieden, bosschages en langdurig dekking gevende landbouwgewassen zoals korrelmaïs, rozenkwekerijen en plantages. Op grond van deze berekeningen worden jaarlijks Reguleringsplannen gemaakt, waarbij gecorrigeerd is voor gebieden welke ongeschikt zijn als leefgebied (bijvoorbeeld geheel uitgerasterde terreinen of drukke bungalowparkcomplexen).

In Tabel 7.16-10 is een kort overzicht gegeven van de nu gebruikte kengetallen.

Tabel 7.16-10. Kengetallen draagkrachtberekening Ree in Limburg.

| Regio | Permanente dekking (ha) | Draagkracht (aantal dieren/100 ha) | Ideale stand |
|----------------|-------------------------|------------------------------------|--------------|
| Noord-Limburg | 10.676 | Gem.: 12,1 | 1.282 |
| Midden-Limburg | 13.970 | Gem.: 12,8 | 1.752 |
| Zuid-Limburg | 6.391 | Gem.: 15,9 | 1.100 |
| Totaal | 31.307 | Gem.: 13,6 | 4.134 |

De te borgen stand in de afgelopen beheerperiode (de stand behorende bij de berekende draagkracht van het leefgebied) is circa 4.150 dieren op basis van populatiebeheer. Hierbij treedt naar verwachting nauwelijks schade op aan landbouwbelangen, en ligt het valwildpercentage ten gevolge van aanrijdingen naar verwachting onder het landelijk gemiddelde van circa 10% van de getelde voorjaarsstand, terwijl de individuele dieren in goede conditie zijn.

2. Bepaling zomerstand

De verwachte zomerstand kan worden berekend uit de trend van de voorjaarstelling met berekeningen gebaseerd op studie en onderbouwd met jarenlange veldervaringen. Het aantal vrouwelijke dieren dat is geteld tijdens de voorjaarstelling eind maart of begin april wordt vermenigvuldigd met de factor 0,85 om de aanwas van jonge Reeën te bepalen. Deze factor is opgesteld naar aanleiding van veldstudies en houdt rekening met een gemiddeld aantal valwild (*van Haaften*). Vervolgens wordt de zomerstand berekend door 50% van de geschatte aanwas per geslacht toe te voegen aan het aantal getelde geiten en bokken in het voorjaar.

Om storende toevalsfactoren te verminderen, zoals boswerkzaamheden of een nachtelijke dropping in de week van de telling, wordt gekozen om te werken met de gemiddelde voorjaarstelling van de afgelopen drie jaren of de daadwerkelijke telling indien deze hoger is dan het driejarige gemiddelde.

Rekenvoorbeeld: Bij de voorjaarsstelling 2010 worden in een leefgebied 82 dieren geteld: 38 bokken en 44 geiten. In 2009 resulteerde de voorjaarsstelling in 108 getelde dieren: 50 bokken en 58 geiten. In 2008 waren het totaal 74 dieren: 32 bokken en 42 geiten. De gemiddelde voorjaarsstelling over drie jaar is dan 88 dieren: 40 bokken en 48 geiten. Deze 48 geiten brengen in een gemiddeld jaar $48 \times 0,85 = 40$ kalveren groot, waarvan de helft bokkalveren en de helft geitkalveren. De berekende zomerstand zal dan zijn: bokken: $40 + 20 = 60$ en geiten: $48 + 20 = 68$. Het totaal komt dan neer op $60 + 68 = 128$ Reeën.

3. Bepaling jaarlijks toegestane vermindering

Het verschil tussen de te borgen stand en de berekende zomerstand bepaalt de jaarlijks toegestane maximale vermindering van het aantal Reeën in een gebied.

Rekenvoorbeeld: Uitgaande van een berekende te borgen Reewildstand van 72 Reeën (36 bokken en 36 geiten) en een berekende zomerstand van 128 Reeën in een gebied, mogen maximaal $128 - 72 = 56$ dieren worden verwijderd om de te borgen stand te bereiken, namelijk 24 bokken/bokkalveren en 32 geiten/geitkalveren, te verdelen over bepaalde leeftijdsklassen om een goede populatieopbouw te behouden.

Gezien de beheerhistorie en de huidige ontwikkeling van de populatie mag worden geconcludeerd dat de gunstige staat van instandhouding niet negatief wordt beïnvloed door de voorgestelde beheermaatregelen.

7.16.7.3. Voorgestelde maatregelen

Vanaf 2012 is de Reewildstand gefaseerd iets verhoogd op basis van de draagkrachtberekening van 2011. Op basis van de ervaring van de laatste jaren kan worden geconcludeerd dat deze stand nauwelijks voor schade in de land- en bosbouw heeft gezorgd, het aantal ongelukken als percentage van het aantal getelde dieren in het voorjaar stabiel is en dat er sprake is van een gezonde Reeënpopulatie in de provincie Limburg.

Voorgesteld wordt om het tot nu toe gevolgde beheer voort te zetten, namelijk standverlaging middels afschot naast mogelijk preventief in te zetten middelen, aangevuld met de mogelijkheid tot het gebruiken van nachtzichtapparatuur, verruiming van de afschotperiode tijdens het etmaal en geluiddempers bij het gecoördineerde populatiebeheer om verstoring van de omgeving gedeeltelijk te voorkomen.

Preventie

In het kader van de verkeersveiligheid kunnen verschillende preventieve maatregelen worden genomen. De lokale WBE heeft een adviserende taak bij het toepassen van maatregelen die de verkeerssnelheid beperken, het plaatsen van wildsignaleringsystemen en/of geleide rasters, en de daarbij behorende aanleg van passages, en bij aangepast berm- en wegstrookbeheer. Het zijn hoofdzakelijk de overheden die, in overleg en indien mogelijk, voorstellen van de WBE's over kunnen nemen om voorgestelde maatregelen te kunnen realiseren. Jaarlijks kunnen de WBE's aan de FBE Limburg in hun rapportage voorstellen in het kader van de genoemde typen maatregelen aandragen ter voorkoming van risico's voor de verkeersveiligheid.

De FBE Limburg zal centraal de valwildgegevens verzamelen en inzichtelijk maken. Deze zullen dan aan de wegbeheerders en WBE's ter beschikking worden gesteld opdat de risico's voor de verkeersveiligheid kunnen worden verminderd. In Limburg blijkt op basis van de valwildgegevens dat er sprake is van knelpunten waar vaak aanrijdingen van Reeën plaatsvinden. Echter, vanwege het ontbreken van een sluitende valwildregistratie is het overzicht van knelpunten slechts ten dele te construeren.

Ter voorkoming van schade aan landbouwgewassen en boomteelt kunnen ook diverse maatregelen worden ingezet, zoals het uitrasteren van kapitaalintensieve teelten (fruitbomen, boomkwekerijen), het behandelen van kwetsbare gewassen met een anti-veeg- of vraatmiddel. Zo nodig kunnen lokale dichtheden van Reeën worden afgestemd op de bosverjongingsdoelen van de terreinbeheerder of grondeigenaar.

Standverlaging

Voor de komende faunabeheerplanperiode wil de FBE Limburg schade aan gewassen, risico's voor de verkeersveiligheid en het lijden van Reeën door te hoge dichtheden voorkómen door verlaging van de Reeënpopulatie tot maximaal de te borgen stand per WBE (of associatie van WBE's). Hierbij geldt voor de beheerperiode een te borgen stand van circa 4.150 dieren in Limburg, op basis van de uitgevoerde draagkrachtberekening.

Voorgesteld wordt om de Reeënpopulatie in Limburg te reguleren met selectief afschot om zo de oorzaak van verhoogd trekgedrag, namelijk (plaatselijk ongewenste) hoge dichtheden in combinatie met te weinig draagkracht van het leefgebied, en de daarmee gepaard gaande verzwakking en ziekte van Reeën en verkeersonveilige situaties te verminderen of weg te nemen. Selectief afschot vindt plaats op basis van leeftijdsklassen en het geslacht van Reeën, met een prioriteit voor zieke en oude dieren en/of schadeveroorzakende dieren, maar ook in de buurt van wegen waar vaak aanrijdingen van Reeën plaatsvinden.

Jaarlijks werkt de FBE Limburg in een Reguleringsplan uit wat de jaarlijks toegestane vermindering door middel van afschot is van het aantal Reeën in Limburg. Bij de uitvoering van de standverlaging worden de volgende uitgangspunten gehanteerd:

1. De na te streven verdeling van het afschot op basis van streven naar een zo natuurlijk mogelijke populatiestructuur, is realisatie van 50% van het afschot in de leeftijdsklasse van 0 tot 1 jaar, en een geslachtsverhouding bok:geit van 1:1;
2. Voorafgaand aan de toekenning van het afschot zal de WBE de voorjaarsstand op basis van de telling in maart aan de FBE Limburg indienen. Het jaarlijkse toegestane afschot kan hierdoor fluctueren;
3. Voor toekenning van het afschot dient de WBE een rapportage om de stand te verlagen in bij de FBE Limburg, bestaande uit de volgende onderdelen:
 - Getelde stand per 1 april, onderverdeeld naar vrouwelijke en mannelijke kalveren, Reebokken en Reegeiten, aangevuld met jaarrond waarnemingen. Om dubbeltellingen te voorkomen, wordt geadviseerd om aanpalende WBE's op dezelfde dag te laten tellen, in ieder geval in de gedeelde grensoverschrijdende leefgebieden. De niet aangesproken Reeën (dieren die wel gezien zijn, maar waarvan geslacht en/of leeftijd niet kon worden vastgesteld) worden evenredig verdeeld over de Reebokken en Reegeiten;
 - Ieder jaar dient op dezelfde wijze te worden geteld. Het gebruik van nachtzichtapparatuur is daarbij niet toegestaan (trendbreuk risico);
 - Afschot- en valwildgegevens worden aan de FBE Limburg gerapporteerd en centraal geregistreerd;
4. De FBE Limburg berekent op basis van deze gegevens dan:
 - De berekende zomerstand;
 - Het toegestane afschot (om de stand te borgen).

Daar waar gebieden te klein zijn voor zelfstandig populatiebeheer dient aansluiting te worden gezocht met naastgelegen gebieden voor gezamenlijk beheer. De Omgevingsverordening Limburg schrijft een minimaal aaneengesloten beheergebied voor van 5000 ha.²¹

In het geval van leefgebieden die gelegen zijn op de grens van twee WBE's dienen deze hun tellingen zoveel mogelijk op elkaar af te stemmen om zo dubbeltelling te voorkomen. Bij voorkeur gebeurt dit ook met leefgebieden die de provinciegrens overschrijden naar Noord- Brabant en Gelderland.

Daar waar leefgebieden de landsgrens overschrijden is de zaak gecompliceerder. Per gebied kan dit verschillen, afhankelijk van de mate van medewerzaamheid van de partijen over de grens. Als basis is de volgende methode afgesproken: "*Tellen tot de grens, afschot tot aan de grens*".

Calamiteiten toekenning

Een deel van de vermindering van de populatie is toe te schrijven aan het valwild. Door de FBE Limburg wordt gewerkt aan het opzetten van een registratiesysteem voor valwild voor heel Limburg, zodat deze data nauwkeuriger kunnen worden verzameld.

Voorgesteld wordt om jaarlijks 10% van de gemiddelde voorjaarstelling, ofwel het meerjarig gemiddelde dat de afgelopen jaren als valwild van Reeën werd opgegeven in Limburg, als reserve toe te kennen.

Dit afschot wordt dus niet uitgedeeld aan de leden bij de WBE's, maar wordt zo nodig toegekend aan de diverse valwildmeldingen.

Daarnaast wordt 5% van de gemiddelde voorjaarstelling als reserve toegekend om in te zetten bij acute schade of risico's voor de verkeersveiligheid indien geen regulier afschot (meer) beschikbaar of inzetbaar is. Hierdoor kan er lokaal snel en effectief worden opgetreden. Dit calamiteitenafschot wordt als extra afschot verstrekt en wordt niet direct uitgegeven door de WBE. Het wordt alleen in benodigde gevallen, na toestemming van de FBE Limburg, door de WBE aan de uitvoerders verstrekt en kan daarbij in geheel Limburg jaarrond worden ingezet. Wel dient men in de periode dat zogende geiten met nog drinkende kalveren lopen een gedegen afweging te maken voordat men besluit de geit én de jongen te schieten.

Voor het volgende jaar worden weer de 10% voor valwild en 5% voor acute schade of verkeersveiligheid extra voorschot toegewezen.

Maatwerk bij niet realiseren van de afschotaantallen

In dit nieuwe faunabeheerplan en de daarop gebaseerde ontheffingen is duidelijk omschreven wat de gezamenlijke doelen zijn van het voorgestelde beheerplan, en wat de reële mogelijkheden, belemmeringen en mogelijke oplossingen voor het bepalen van deze doelen kunnen zijn.

Faunabeheer omvat meer dan alleen jagen. In dit faunabeheerplan is omschreven dat jacht, beheer en schadebeperking per gebied een andere invulling en mate van intensiteit zal hebben (van natuurlijke regulatie zonder menselijk ingrijpen tot intensief populatiebeheer). De FBE Limburg streeft ernaar om door middel van maatwerk en nauw overleg met de direct betrokkenen eventuele problemen bij de realisatie van de vastgestelde doelen op te lossen.

7.16.7.4. Verwachte effectiviteit

Voor de Reeënpopulatie in Limburg is afschot één van de sterftefactoren naast o.a. aanrijdingen, verdrinking, ziekte, ouderdom, stroperij en predatie. Het afschot bevindt zich tot nu toe gemiddeld op een niveau waarbij de populatie stabiel blijft.

De te verwachten effecten zijn:

- Borging van de minimaal te bewaken stand;
- Instandhouding van het welzijn van de Reeënpopulatie, omdat de draagkracht niet wordt overschreden en het afschot volledig gericht is op een zo natuurlijk mogelijke populatiestructuur;
- Vermindering van het aantal verkeers- en verdrinkingslachtoffers door vermindering van de migratie- en dispersiedrang als gevolg van het richten van afschot op een zo natuurlijk mogelijke populatiestructuur. Daarnaast zal in samenwerking met overheden en terreineigenaren biotoop verbeterende maatregelen kunnen worden gericht op de factoren rust en verbinding van geschikte leefgebieden voor Reeën;
- De FBE Limburg adviseert om bij het verminderen van het aantal verkeers- en verdrinkingslachtoffers het afschot te focussen op de gebieden rond de knelpunten en het in samenwerking met de overheden en terreineigenaren treffen van maatregelen ter voorkoming van aanrijdingen en/of verdrinking;
- Verdere ontwikkeling van het beheer van de Reeënpopulatie in Limburg op basis van centraal gecoördineerd gegevensbeheer in de FBE Limburg;
- Omdat de moderne telescoopkijkers met coatings steeds lichtsterker worden, wordt gevraagd om de ontheffing in te kunnen zetten van één uur voor zonsopgang tot één uur na zonsondergang;
- De inzet van nachtkijkers op het geweer, en afschot in de nachtelijke uren wordt ook gevraagd, waardoor lokaal de beheerdoelstelling beter kan worden behaald, aangezien lokaal Reeën steeds meer nachtactief zijn.

7.16.7.5. Aan te vragen middelen en methoden

Het Ree is als inheemse beschermde diersoort onder de Wet natuurbescherming beschermd tegen verstoring, opsporing, bemachtiging en doding. Van deze verboden, verboden middelen en regels voor het gebruik van een geweer en verboden middelen buiten gebouwen mag worden afgeweken na besluit door Gedeputeerde Staten of Provinciale Staten. Voor het Ree wordt middels opdracht, ontheffing of vrijstelling het mogelijk maken van het volgende gevraagd:

- Het gebruik van een geweer, al dan niet voorzien van een kunstmatige lichtbron, laserpointer, digitale richtkijker ('dual purpose' kijker die kan worden veranderd van dag- naar nachtkijker) en/of nachtzichtapparatuur (o.a. infrarood, warmtebeeld of restlicht) en een geluiddemper, inzetbaar jaarrond gedurende het gehele etmaal;
- Ontheffing ook inzetbaar voor het doden van zieke of gebrekkige dieren die kennelijk uitzichtloos en ernstig lijden, dan wel voor het doden van dieren die zijn aangeschoten maar nog leven, jaarrond gedurende het gehele etmaal, met hetzij een mes om het dier te laten verbloeden indien er met het geweer ter plekke geen veilig schot kan worden afgegeven, hetzij ingeval er wél een veilig schot kan worden afgegeven een geweer al dan niet voorzien van een kunstmatige lichtbron, laserpointer, digitale richtkijker ('dual purpose' kijker die kan worden veranderd van dag- naar nachtkijker) en/of nachtzichtapparatuur (o.a. infrarood, warmtebeeld of restlicht).

In principe worden alle middelen en methoden gevraagd inzetbaar te zijn gedurende het gehele jaar, alle dagen van de week en 24 uur per dag, tenzij anders is vermeld.

Voor het gebruik van het geweer dient de uitvoerder gerechtigd te zijn om ter plekke het wapen te mogen gebruiken. Voor het gebruik van een geluiddemper dient aanvullend toestemming te zijn verkregen van het Ministerie van Justitie. Hulpmiddelen als een hoogzit, lokfluit en lokvoeder (mits niet bedoeld om de stand te verhogen) zijn middelen die zonder ontheffing mogen worden ingezet.

7.16.7.6. Beheergebied en -periode

Het beheergebied omvat de gehele provincie Limburg. Het benodigde afschot per jaar zal op WBE-niveau (of associaties van WBE's) dienen te worden bepaald. Hier is de benodigde kennis van de Reeënpopulatie en hun leefgebied aanwezig.

De volgende afschotperioden worden gehanteerd:

- Reebokken: Jaarrond, gedurende het hele etmaal (van 1 april t/m 31 maart);
- Reegeiten & kalveren (bokkalf & geitkalf): 1 oktober t/m 31 maart, gedurende het hele etmaal;
- Afschot van zieke of gebrekkige dieren die kennelijk uitzichtloos en ernstig lijden, dan wel dieren die acuut aanmerkelijke schade of verkeersrisico's opleveren: Jaarrond, gedurende het hele etmaal.

7.16.7.7. Meldingssysteem

Van elk Ree dat wordt geschoten of anderszins sterft, wordt door de jachthouder een melding gedaan bij de Reewildcoördinator of Reewildcommissie van de WBE. In de WBE wordt de melding voorzien van alle relevante informatie omtrent het afschot of gevonden valwild van het betreffende dier. Bedoeld zijn gegevens zoals datum, tijd, locatie, geslacht, geschatte leeftijd, gewicht (ontweid), conditie en eventuele afwijkingen (lichamelijk of in het gedrag). De gegevens worden door de coördinator verwerkt in de jaarlijkse werkplannen voor de FBE Limburg.

7.16.7.8. Monitoring

Monitoring is een middel om de minimale populatieomvang en –verspreiding van het Ree te inventariseren en het gevoerde beheer te evalueren. Monitoringsgegevens worden centraal verzameld door de FBE Limburg. Dit zijn:

- Waarnemingen uit jaarronde waarnemingen en jaarlijkse voorjaarstellingen van de WBE's in samenwerking met de FBE Limburg;
- Valwildregistratie door WBE's, politie en wegbeheerders in Limburg;
- Waarnemingen uit tellingen van het Netwerk Ecologische Monitoring;
- Waarnemingen uit bronnen als waarneming.nl en de Nationale Databank Flora en Fauna;
- Uitgevoerde maatregelen zoals gemeld bij de FBE Limburg.

De vaststelling van de minimale populatieomvang dient op een uniforme wijze te gebeuren. De voorkeur gaat uit naar aantalsgegevens op grond van jaarrond waarnemingen in verband met de betrouwbaarheid. Aanvullend hierop wordt door middel van drie opeenvolgende schemerperiode-tellingen (medio maart/begin april) een beeld verkregen van de aanwezige stand.

De uitvoering van de jaarlijkse inventarisatie van de Reeënpopulatie wordt gecoördineerd door de coördinator van de WBE die verantwoordelijk is voor de kwaliteitsbewaking en de uniforme verwerking van de inventarisatiegegevens. De gegevens worden vervolgens gestuurd naar de FBE Limburg, die verantwoordelijk is voor de verslaglegging van de uitgevoerde inventarisaties van de WBE's en voor het aanleveren van de verslaglegging aan het College van Gedeputeerde Staten van de provincie.

Gegevens verkregen uit de monitoring en valwildregistratie zullen inzichtelijk worden gemaakt en ter beschikking gesteld worden aan de WBE's (bepaling zwaartepunt eventueel afschot) én de verantwoordelijke wegbeheerders (gemeenten, provincie en Rijkswaterstaat) om zo het risico op aanrijdingen te kunnen verminderen.

7.16.7.9. Identificatie en onderzoek

Reeën die worden geschoten of op een andere wijze sterven kunnen uit oogpunt van registratie, toezicht en handhaving, en uit het oogpunt van wildhygiëne worden geïdentificeerd binnen de WBE's en van uniek genummerde wildmerken voorzien. Hierdoor zijn ze ook traceerbaar als ze in de voedselketen worden gebracht. In tegenstelling tot voorgaande beheerperiode is dit geen verplichting gekoppeld aan de ontheffing.

Het Rijksinstituut voor Volksgezondheid en Milieu, het Dutch Wildlife Health Centre of andere instituten kunnen gedode Reeën of weefsel daarvan opvragen voor onderzoek. In de provinciale toestemming zal als voorschrift moeten worden opgenomen dat hier verplicht aan dient te worden meegewerkt.

7.16.7.10. Uitvoeringsmethodiek

- De provincie verleent opdracht, ontheffing of vrijstelling van gevraagde middelen en methoden;
- De houder van de opdracht of ontheffing op voorhand is de FBE Limburg;
- De FBE Limburg schrijft eventueel machtigingen (toestemming ontheffinggebruik) door aan de WBE's op basis van de jaarlijks in te dienen rapportage die voorafgaand aan de jaarlijkse beheerperiode ter goedkeuring aan de FBE Limburg wordt ingediend. De FBE Limburg kan advies vragen aan derden;
- De WBE bepaalt waar en hoeveel dieren er het beste kunnen worden geschoten, waarbij de te borgen minimale stand leidend is: minder afschot in enig jaar kán, mits er geen toename is van de trend van het lokale aantal aanrijdingen, de gewasschade of schade aan andere wettelijke belangen;
- De Reewildcoördinator in de WBE schrijft ten hoogste het aantal toegekende afschot door aan lokale uitvoerders binnen haar werkgebied in de vorm van een gebruikersmachtiging;
- Uitvoerders kunnen onder hun verantwoordelijkheid de gebruikersmachtiging doorschrijven aan andere uitvoerders;
- De uitvoerders voeren beheer uit met beschikbare middelen en methoden die geen ontheffing behoeven of waarvoor toestemming is verleend;
- De uitvoering van de beheermaatregelen wordt deels gecoördineerd door de FBE Limburg, welke uitvoerders adviseert bij de uitvoering;
- De uitvoerders melden gebruik van de opdracht, ontheffing en/of vrijstelling bij de FBE Limburg die een meldingssysteem voor verslaglegging van gegevens en beheermaatregelen ter beschikking stelt;
- De FBE Limburg is verantwoordelijk voor het centraal verzamelen en publiceren van de aangeleverde resultaten aan Gedeputeerde Staten van de provincie.

7.16.7.11. Beheer in Natura 2000-gebieden

Beheer van het Ree binnen Natura 2000-gebieden is wettelijk mogelijk, mits het niet in strijd is met de instandhoudingsdoelstellingen van het gebied. In de beheerplannen zal het beheer in beginsel (mits juridisch mogelijk) worden aangemerkt als "Bestaand Gebruik", en derhalve in de regel niet vergunningplichtig zijn voor de Wet natuurbescherming. Daar waar het beheer van het Ree in strijd is met de instandhoudingsdoelstellingen van het betreffende gebied, zal dit in het beheerplan van het gebied moeten worden geregeld.

7.16.8. Referenties

20. Provincie Limburg (2017) Natuurvisie Limburg 2016. Maastricht. p. 109.

21. Provinciale Staten (2014) Omgevingsverordening Limburg 2014 - Geconsolideerde Versie (GC06). p. 155.

31. Centraal Bureau voor de Statistiek (2018) Landbouw; gewassen, dieren en grondgebruik naar regio. Geraadpleegd op 28 mei 2019 van <https://statline.cbs.nl/Statweb/publication/?DM=SLNL&PA=80780NED&D1=2.6,23-24,32-43,47-51,59,64-65,79,86-88,155-156,167,170,180,194,205-206,210-211,214-227,232-236,295-296,317,440-448&D2=16&D3=i&HDR=G2,G1&STB=T&VW=T>.
132. BIJ12 (2016) Faunaschade Preventie Kit - Module Hertachtigen. p. 15.
133. Groot Bruinderink, G.W.T.A., Lammertsma, D.R., Goedhart, P.W., Buist, W.G., Wegman, R.M.A. & Spek, G.J. (2010) Factoren bij aanrijdingen met wilde hoefdieren op de Veluwe. Alterra-Rapport 2026. Alterra Wageningen UR, Wageningen. p. 45.
134. Groot Bruinderink, G.W.T.A., Bijlsma, R.J., den Ouden, J., van den Berg, C.A., Griffioen, A.J., Jorritsma, I.T.M., Kluiver, R., Kramer, K., Kuiters, A.T., Lammertsma, D.R., Prins, H.H.T., Spek, G.J. & Van Wieren, S.E. (2004) De relatie tussen bosontwikkeling op de Zuidoost Veluwe en de aantallen edelherten, damherten, reeën, wilde zwijnen, runderen en paarden; onderzoek naar de realisatiemogelijkheid van beheerdoelstellingen. Alterra, Wageningen. p. 129.
135. Bos, N., Leliveld, K., Beekers, B. & Meertens, H. (2013) Aandacht voor kadavers in de natuur. *Zoogdier*, 24 (1): 1-4.
138. Schoon, R. (2009/2010) Landschappelijke veranderingen - een toename van wegen versus verkeersveiligheid. *Capreolus - Tijdschrift voor reewildbeheer*, 16 (64): 10-12.
139. de Molenaar, J.G. & Henkens, R.J.H.G. (1998) Effectiviteit van wildspiegels: een literatuurevaluatie. IBN-Rapport 362. Instituut voor Bos- en Natuuronderzoek, Wageningen. p. 103.
140. Buitenhuis, D., Achterkamp, T. & Wintermans, J. (2017) Afwegingskader plaatsen wildreflectoren provincie Gelderland -. Hogeschool van Hall Larenstein. p. 58.
141. Van der Grift, E.A., Van Bommel, F.P.J., Lammertsma, D.R. & Ottburg, F.G.W.A. (2019) De effectiviteit van maatregelen voor het reduceren van aanrijdingen met reeën - Een verkenning en advies voor een veldproef. Rapport 2936. Wageningen Environmental Research, Wageningen. p. 100.
142. Van Maanen, E. (2017) Onderzoek naar oorzaken van valwild op enkele gemeentewegen met handreiking oplossingen, Gemeente Utrechtse Heuvelrug. 2017-007. EcoNatura, Diepenveen. p. 72.
143. BIJ12 (2019) BIJ12 start proef om aanrijdingen met reeën te verminderen. Geraadpleegd op 21 oktober 2019 van <https://www.bij12.nl/nieuws/bij12-start-proef-om-aanrijdingen-met-reeen-te-verminderen/>.
145. Kuiper, M.W. & van Wieren, S.E. (2010) Contraceptie als methode in het beheer van hoefdierpopulaties. Wageningen Universiteit, Wageningen. p. 54.
147. Lange, R., Twisk, P., Van Winden, A. & Van Diepenbeek, A. (1994) Zoogdieren van West-Europa. Stichting Uitgeverij Koninklijke Nederlandse Natuurhistorische Vereniging, Utrecht. p.
148. Zoogdierverseniging (2020) Ree. Geraadpleegd op 21 januari 2020 van <https://www.zoogdierverseniging.nl/zoogdiersoorten/ree>.
149. Van der Neut, J. & Fey, D. (1991) Hoge reeënsterfte in de Biesbosch. *Zoogdier*, 2 (91): 3-6.
150. Poutsma, J. (1982) Waar reeën leven (reeën 1). Vereniging 'Het Reewild'. p. 52.
151. NDFF Verspreidingsatlas Zoogdieren (2020) *Capreolus capreolus* (Linnaeus, 1758) - Ree. Geraadpleegd op 17 januari 2020 van <https://www.verspreidingsatlas.nl/8496054>.
152. CBS & Zoogdierverseniging (2020) NEM Indexen en trends Limburg. Ree, 31 januari 2020.
153. Vereniging Het Ree (2020) Het Ree. Geraadpleegd op 7 februari 2020 van <https://hetree.nl/>.
154. Bergquist, J. & Örlander, G. (1998) Browsing damage by roe deer on Norway spruce seedlings planted on clearcuts of different ages: effect of slash removal, vegetation development, and roe deer density. *Forest Ecology and Management*, 105 (1-3): 283-293.
155. Schley, L. & Roper, T.J. (2003) Diet of wild boar *Sus scrofa* in Western Europe, with particular reference to consumption of agricultural crops. *Mammal Review*, 33 (1): 43-56.
156. Kenniscentrum Reeën (2020) Het Ree - Gedrag - Eten. Geraadpleegd op 20 februari 2020 van <https://www.over-reeen.nl/het-ree/gedrag/eten>.
157. Peltzer, R. (2002) Wanneer reguleren, en hoe lang nog? *Het Edelhert*, 37 (1): 23-27.
158. Maublanc, M.-L., Bideau, E., Picot, D., Rames, J.-L., Dubois, M., Ferté, H. & Gerard, J.-F. (2009) Demographic crash associated with high parasite load in an experimental roe deer (*Capreolus capreolus*) population in France. *European Journal of Wildlife Research*, 55 (6): 621-625.
159. Telegraaf (1988) Afschotvergunningen moeten Reeënsterfte voorkomen. Artikel gepubliceerd op 22 februari 1988.
160. Twentse Courant (1988) Massale sterfte voorkómen. Artikel gepubliceerd op 23 februari 1988.

161. Green, P. (2019) Bullet or needle? *Digital Deer - The online journal of The British Deer Society*, Autumn 2019: 20-23.
162. Schoon, C.F. (2011) Draagkrachtbepaling Ree voor de provincie Limburg - Draagkrachtbepaling volgens het model Van Haaften. Terra Salica. p. 39.

7.16.9. Bijlagen

- Bijlage 7.16-1 Draagkrachtberekeningsmodel Reewild volgens Van Haaften
- Bijlage 7.16-2 Puntenschalen draagkrachtberekening Ree

Bijlage 7.16-1**Draagkrachtberekenningsmodel Reewild volgens Van Haften**

De draagkrachtmethode 'Van Haften', welke is beschreven in de dissertatie van Van Haften (1968)¹⁶³, geeft in feite een waardering van de biotoop waar Reeën voorkomen. Daarbij worden onderscheiden het veldgrenspercentage, oppervlakte weiden en akkers, dekkingspercentage, boomsoortenverdeling en zuurgraad van de grond.

Veldgrenspercentage

Hierbij wordt de grens tussen dekking en open veld in procenten van de totale veldgrens uitgedrukt.

| | |
|---------|-----------|
| 0% | 0 punten |
| 1-20% | 2 punten |
| 21-40% | 5 punten |
| 41-60% | 8 punten |
| 61-80% | 11 punten |
| 81-100% | 15 punten |

Oppervlakte weiden en akkers

De oppervlakte wordt uitgedrukt in procenten van het totale veldoppervlak. Alle landbouwgronden die door Reeën worden gebruikt, worden meegenomen in de berekening.

| | |
|--------|-----------|
| 0% | 0 punten |
| 1-4% | 2 punten |
| 5-10% | 6 punten |
| 11-20% | 10 punten |
| >20% | 15 punten |

Dekkingspercentage

Dit is de oppervlakte permanente dekking in procenten van de totale veldoppervlakte.

| | |
|--------|--|
| 0% | 0 punten |
| 1-10% | 5 punten |
| 11-20% | 10 punten |
| 21-40% | 15 punten |
| 41-60% | 20 punten |
| 61-70% | 30 punten |
| 71-80% | 20 punten |
| >80% | 15 punten, wanneer de omgevende biotoop bos is |
| >80% | 20 punten, wanneer de omgevende biotoop uit weide, heide of akkers bestaat |

Boomsoortenverdeling

| | |
|------------------------------|-----------|
| Naaldbos zonder ondergroei | 2 punten |
| Naaldbos zonder ondergroei | 6 punten |
| Gemend bos zonder ondergroei | 6 punten |
| Gemengd bos met ondergroei | 10 punten |
| Loofbos zonder ondergroei | 8 punten |
| Loofbos met ondergroei | 15 punten |
| 3-50% eik | 15 punten |
| >50% eik | 20 punten |

Zuurgraad (PH) bodem

| | |
|-----------|-----------|
| < 4,0 | 4 punten |
| 4,0 – 4,9 | 8 punten |
| 5,0-5,9 | 12 punten |
| 6,0-6,9 | 16 punten |
| >7,0 | 20 punten |

Na het optellen van de punten is in onderstaande tabel af te lezen welke de meest gewenste dichtheid per 100 ha dekking voor het betreffende terrein is.

Biologisch toelaatbare Reewild dichtheid per 100 hectare dekking in bos-en natuurgebieden

| | | | | | | | | | |
|--------------|------|-------|-------|-------|-------|-------|-------|-------|--------|
| Punten | 0-25 | 26-30 | 31-35 | 36-40 | 41-50 | 51-60 | 61-70 | 71-80 | 81-100 |
| Aantal Reeën | 0 | 2 | 4 | 6 | 8 | 9 | 10 | 11 | 12 |

Uit recente gegevens uit de praktijk blijkt dat met name in landbouwgebieden de actuele aantallen Reeën hoger kunnen liggen dan de berekende doelstanden zonder dat belangen noemenswaard worden geschaad. Daarom is voor cultuurlandschappen de puntentelling iets aangepast (zie onder). Klimaatverandering speelt hierin mogelijk ook een rol. In de winter is er meer voedsel aanwezig dan vroeger, waardoor er meer Reeën in bepaalde terreinen kunnen overleven.

Biologisch toelaatbare Reewild dichtheid per 100 hectare dekking in cultuurlandschappen, zoals geadviseerd door de Commissie Beheermodel van de VHR en prof. J.L. van Haften.

| | | | | | | | | | |
|--------------|------|-------|-------|-------|-------|-------|-------|-------|--------|
| Punten | 0-25 | 26-30 | 31-35 | 36-40 | 41-50 | 51-60 | 61-70 | 71-80 | 81-100 |
| Aantal Reeën | 0 | 3 | 5 | 7 | 9 | 11 | 12 | 13 | 15 |

Voor grootschalige bos- en natuurgebieden zonder een substantieel aandeel voor Reeën benutbare landbouwgronden, blijft de oude puntentelling van toepassing.

NB.

Veldreeën

De waarderingsmethode Van Haften blijkt niet goed toepasbaar voor veldreeën die leven in gebieden met weinig permanente dekking. In dit soort situaties is het dus niet goed mogelijk om vooraf een goede indicatie te hebben van een gewenste stand. Deze stand zal proefondervindelijk moeten worden vastgesteld. Hiervoor zijn de conditie van de Reeën (dierenwelzijn), de mate waarin door Reeën schade wordt veroorzaakt aan landbouwgewassen (economische schade) en aanrijdingen met Reeën (verkeersveiligheid) bepalend.

In gebieden met veldreeën is het dus zaak om in eerste instantie op het oog de conditie van de levende dieren vast te stellen (al dan geen vuile spiegel), het valwild te registreren, de schade aan landbouwgewassen in beeld te brengen en het aantal aanrijdingen met Reeën vast te leggen. Zodra er aanleiding is om over te gaan tot afschot, moeten vanzelfsprekend de lichaamsgewichten of het CP van de geschoten dieren worden vastgelegd.

Aanbevolen wordt om onderzoek te laten verrichten naar een biotoop waarderingsmethode (naar analogie van die van Van Haften) voor de open landbouwgebieden in het noorden van het land.

Edelhert en Damhert

Correctie van de gewenste Reewildstand voor de aanwezigheid van Edelhert en of Damhert kan in situaties met lage dichtheden (<5 per 100 ha) achterwege blijven. In situaties met hoge dichtheden kan correctie wel noodzakelijk zijn. Hiervoor wordt verwezen naar de expertise van de Vereniging Wildbeheer Veluwe.

Referentie

163. Van Haften, J.L. (1968) Das Reewild in verschiedenen Standorten der Niederlande und Slowenien mit besonderer Berücksichtigung der Standortsabhängigkeit. Itbon Nr. 76. Instituut voor Toegepast Biologisch Onderzoek in de Natuur, Arnhem, Wageningen. p. 83.

Bijlage 7.16-2 Puntenschalen draagkrachtberekening Ree

Tabel. Biologisch toelaatbare Reewild dichtheid (aantal Reeën) per 100 ha dekking (naar Van Haften).

| Punten | | Aantal Reeën | | |
|--------|-----|-----------------------------|-----------------------------|-----------------------------|
| Van | Tot | A – Oude model ^a | B – Model 2007 ^b | C – Model 2010 ^c |
| 0 | 5 | | | |
| 5 | 10 | | | |
| 10 | 15 | | | |
| 15 | 20 | | | |
| 20 | 25 | 0 | 0 | 0 |
| 25 | 30 | 2 | 3 | 4 |
| 30 | 35 | 4 | 5 | 6 |
| 35 | 40 | 6 | 7 | 8 |
| 40 | 45 | 7 | 8 | 9 |
| 45 | 50 | 8 | 9 | 10 |
| 50 | 55 | | 10 | 11 |
| 55 | 60 | 9 | 11 | 12 |
| 60 | 65 | | | 13 |
| 65 | 70 | 10 | 12 | 14 |
| 70 | 75 | | | 15 |
| 75 | 80 | 11 | 13 | 16 |
| 80 | 85 | | | |
| 85 | 90 | | 14 | 17 |
| 90 | 95 | | | |
| 95 | 100 | 12 | 15 | 18 |

^a Dit model werd gebruikt voor grootschalige bos- en natuurgebieden zonder toegankelijke landbouwgronden;

^b Deze aanpassing werd ingevoerd voor die gebieden waar het Ree landbouwgronden deels kon benutten;

^c Nieuwe model voor gebieden waar het Ree volop landbouwgronden kan benutten.

7.17. Wild zwijn (*Sus scrofa*)

7.17.1. Inleiding

Het Wild zwijn komt voor in Limburg. Het provinciale beleid voor beheer van het Wild zwijn verschilt tussen twee regio's: binnen het leefgebied De Meinweg en Meerlebroek en buiten dit leefgebied. Het huidige faunabeheerplan is gebaseerd op een invulling van de beleidskaders van de provincie.

7.17.1.1. Leeswijzer

Vanwege het verschil in provinciaal beleid tussen de twee regio's 'binnen leefgebied' en 'buiten leefgebied' is het faunabeheerplan Wild zwijn opgedeeld in een algemeen en gebiedsspecifiek onderdeel. Het algemene deel bevat een beschrijving van de soort, verspreiding en populatieontwikkeling in Nederland, (potentiële) schade aan belangen en toepasbare maatregelen. Vervolgens is per type beheergebied het volgende beschreven: verspreiding en populatieontwikkeling, wettelijke status en provinciaal beleid, gevoerd beheer afgelopen periode en het voorgestelde beheer in Limburg.

7.17.2. Soortbeschrijving

Een andere naam voor Wild zwijn is wild varken, Everzwijn of zwartwild. Het dier heeft een massief voorkomen, de schouders zijn hoger dan het achterlijf en de rug en flanken zijn in de winter zwaar behaard. Een mannetje (beer, ever of keiler) is groter dan een vrouwtje (zeug of bagge). Het gewicht is afhankelijk van de leefomstandigheden.¹⁶⁴



Het Wild zwijn komt voor in droge en natte voedselrijke loofbossen en gemengde bossen.¹⁶⁴ Daarnaast foerageert de soort verder van bosgebieden, zoals op graslanden en akkers. In hun natuurlijke omgeving creëren Wilde zwijnen door hun wroetgedrag lokaal kale open plekken waardoor ze een bijdrage leveren aan de natuurlijke bosverjonging.¹⁶⁵ Daarnaast kunnen ze schadelijke insecten opeten en bodembeluchting verbeteren of kansen creëren voor andere soorten.¹⁶⁶

Het dieet bestaat primair uit plantaardig voedsel en wordt aangevuld met dierlijk materiaal. Daarbij woelen ze de aarde om. Eikels en beukennoten (mast) krijgen in West-Europa de voorkeur, maar ze eten ook wortels, groene plantdelen, paddenstoelen en bosvruchten. In landbouwgebieden eten ze onder andere bieten, gras, granen, maïs en druiven.^{155, 167} Het dierlijk voedsel bestaat uit insecten, wormen, vogels, kleine zoogdieren (knaagdieren, incidenteel reekalveren), kadavers en soms slakken, duizendpoten, amfibieën en reptielen.^{155, 164, 168}

Wilde zwijnen zijn door menselijke activiteiten meer actief geworden in de schemer en nacht. Overdag rusten de dieren over het algemeen in dichte dekking. De dieren hebben een duidelijk matriarchale leefwijze.¹⁶⁴ Paringen vinden in theorie plaats van november tot januari, waarna tussen februari en mei wordt geworpen.¹⁶⁴ Echter, in de praktijk geschiedt paring en het werpen van jongen het hele jaar door in Limburg. Een worp bestaat uit 3 tot 12 biggen, waarvan de vrouwtjes over het algemeen in hun tweede jaar geslachtsrijp zijn en mannetjes in hun vierde of vijfde jaar.¹⁶⁴ In een voor Wilde zwijnen gunstig jaar kunnen echter dieren al in het eerste levensjaar drachtig worden. Gemiddeld worden Wilde zwijnen 8 tot 10 jaar oud.¹⁶⁴ Populatieschommelingen zijn onder andere afhankelijk van de beschikbare hoeveelheid mast, de weersomstandigheden in de winter en het voorjaar en het gerealiseerde afschot.¹⁶⁹ Bij een te gering voedselaanbod vallen bijvoorbeeld grote groepen (rottes) uit elkaar. Een lange, strenge winter en koud, nat voorjaar heeft uitval van jonge biggen als gevolg.

7.17.3. Verspreiding en populatieontwikkeling in Nederland

In twee provincies zijn leefgebieden voor Wilde zwijnen aangewezen: Gelderland en Limburg. In Gelderland ligt het leefgebied op de Veluwe en in Limburg in De Meinweg en Meerlebroek. Daarbuiten komen in diverse provincies in toenemende mate Wilde zwijnen voor (Figuur 7.17-1).¹⁷⁰ Over de laatste decennia is een toename van Wilde zwijnen een algemene trend in delen van Europa.¹⁷¹

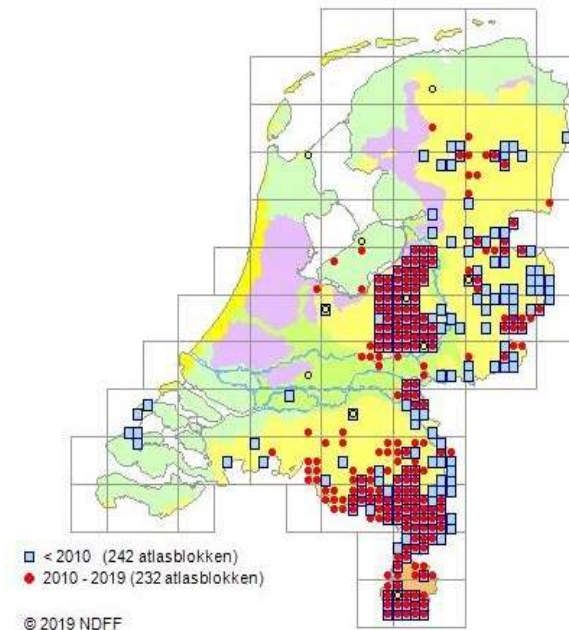

Figuur 7.17-1. Verspreiding Wild zwijn in Nederland
(Bron: NDFF)

7.17.4. Schade

De aanwezigheid van Wilde zwijnen leidt (potentieel) tot:

1. Schade aan gewassen;
2. Risico's voor verkeersveiligheid;
3. Risico's voor de volksgezondheid en gezondheid veestapel;
4. Effecten op natuur.

7.17.4.1. Schade aan gewassen

Wilde zwijnen zoeken vooral op geur al wroetend en gravend naar hun voedsel. Zo kunnen zij grote schade toebrengen aan landbouwgewassen en graslanden. Dit is duidelijk herkenbaar aan lange, bochtige, omgewoelde stukken grond. In toenemende mate vindt schade plaats in maïsvelden. De dieren verblijven hier vele maanden en duwen de stengels naar de grond om de kolven te kunnen bemachtigen. Daarnaast biedt een maïsveld tijdens de zomer en herfst dekking en een rustplaats.¹⁶⁷

In Limburg is tevens sprake van schade aan fruitbomen door wroeten op de tussenpaden van gras. Dit bemoeilijkt het werken met machines tussen de bomen en plukkers riskeren blessures door verstappen of struikelen. Deze schade komt niet voor tegemoetkoming in aanmerking.

De Module Wild zwijn van de Faunaschade Preventie Kit van BIJ12 vermeldt het type schade dat Wilde zwijnen kunnen aanrichten in diverse gewassen. In het werkgebied van de Faunabeheereenheid Limburg (FBE Limburg) kwamen volgens het Centraal Bureau voor de Statistiek in het jaar 2018 diverse landbouwgewassen voor die schadegevoelig zijn voor het gedrag van Wilde zwijnen (Tabel 7.17-1).¹³² In of vlakbij het leefgebied De Meinweg en Meerlebroek liggen landbouwpercelen waarop meerdere van de in Tabel 7.17-1 genoemde gewassen worden verbouwd. De bestaande rasters zijn niet 100% Wild zwijnkerend, maar wel redelijk Wild zwijnwerend: onder normale omstandigheden worden de meeste dieren tegengehouden, in paniek kan er soms een dier door of overheen gaan. Incidenteel kunnen Wilde zwijnen dus dit raster passeren, maar bij de huidige stand in het leefgebied lijkt dit niet veel voor te komen.

Met de toename en verspreiding van Wilde zwijnen buiten het leefgebied in Limburg is er ook een toename te zien in het aantal schadegevallen en aanrijdingen. Tabel 7.17-2 geeft een overzicht van getaxeerde schades door het Faunafonds van BIJ12 als gevolg van vraat- en wroetgedrag van Wilde zwijnen. Een uitwerking naar het aantal schadegevallen en het aantal hectares per gewas is weergegeven in Bijlage 7.17-1. De meeste gewasschades vonden plaats in Midden- en Zuid-Limburg (Figuur 7.17-2).

Tabel 7.17-1. Overzicht van landbouwgewassen en hun totale oppervlakte in Limburg in 2018, het type schade en in welke seizoenen Wilde zwijnen schade kunnen aanrichten in deze gewassen.^{31, 167}

| Gewas | Totale oppervlakte in Limburg 2018 (ha) | Type schade | Periode |
|---|---|-------------------------------------|-------------------------|
| Aardappelen | 7.048 | Vraat- en wroetschade ^a | Voorjaar, zomer, herfst |
| Asperge | 2.348 | Vraat- en wroetschade | Voorjaar, winter |
| Bosbouw en boomteelt | 2.352 ^b | Wroetschade, omduwen jonge aanplant | Herfst, winter |
| Druiven | 48 | Vraatschade en vernieling | Zomer, herfst |
| Granen | 12.803 | Vraat- en wroetschade ^a | Voorjaar, zomer |
| Grasland | 18.179 ^c | Wroetschade | Hele jaar |
| Graszaad, graszoden, ingezaaid grasland | 118 ^d | Wroetschade | Zomer, herfst |
| Landbouwhuisdieren | N.v.t. | Overbrenging van ziekten | Hele jaar |
| Maïs | 14.590 ^e | Vraat- en wroetschade ^a | Voorjaar, zomer, herfst |
| Opgeslagen ruwvoer | N.v.t. | Vraatschade en vernieling | Hele jaar |
| Suiker- & Voederbieten | 7.661 & 82 | Vraat- en wroetschade ^a | Voorjaar, zomer |

^a Soms in combinatie met schade door lopen, liggen en/of rollen, ^b Boomkwekerijgewassen en vaste planten, ^c Blijvend en natuurlijk grasland, ^d Alleen graszaad, ^e Snij- en suikermaïs.

Tabel 7.17-2. Getaxeerde en afgehandelde schade (€) veroorzaakt door Wilde zwijnen per gewas in Limburg (Bron: Faunafonds BIJ12).^a

| Gewas | 2014 | 2015 | 2016 | 2017 | 2018 | 2019 ^b |
|------------------------------|---------------|---------------|---------------|----------------|----------------|-------------------|
| Aardappel | 2.309 | 10.793 | 1.386 | 9.563 | | 7.346 |
| Appel | | | | | 14.643 | |
| Grasland, blijvend | 8.482 | 7.298 | 59.516 | 60.300 | 85.314 | 54.881 |
| Grasland, nieuw ingezaaid | 123 | 2.313 | 14.920 | 5.461 | 9.838 | 2.589 |
| Graszoden | | | 694 | | | |
| Mais korrelmaïs | 344 | 20 | 1.842 | 1.902 | 4.711 | 5.961 |
| Mais snijmaïs | 18.163 | 13.114 | 9.587 | 42.429 | 50.076 | 49.179 |
| Mais suikermaïs | | 155 | | | 1.715 | |
| Overige akkerbouwgewassen | | | | 515 | | |
| Overige peulvruchten | | | | | 450 | |
| Spruitkool | | | 5.425 | | | |
| Suikerbiet | 1.170 | | 1.060 | 2.155 | 15.884 | 4.377 |
| Ui | | | | 375 | | 315 |
| Wintergraan | 612 | 3.326 | 1.058 | 2.674 | 4.858 | 950 |
| Wild zwijn totaal (€) | 31.203 | 37.019 | 95.488 | 125.374 | 187.489 | 125.598 |

^a Blanco = geen taxaties uitgevoerd, ^b data t/m 31 oktober 2019.

De afgelopen beheerperiode is er geen schade gemeld aan bossen of bosaanplant in natuurgebieden, over het algemeen wordt de wroetactiviteit daar als onderdeel van een natuurlijk proces beschouwd en niet als schade. Ook vanuit de Unie van Bosgroepen zijn er geen schademeldingen. In fruitplantages zijn wel schadegevallen bekend door wroeten in de grasstroken tussen de boomrijen.

De indruk bestaat dat de getaxeerde schade aan landbouwgewassen slechts een deel is van de daadwerkelijke schade. De reden hiervan is dat Wilde zwijnen jaarrond meerdere kleine schades kunnen aanrichten die vanwege de geringe omvang niet worden gemeld maar in totaal wel een substantiële omvang hebben. Bijlage 7.17-2 toont een voorbeeld van kleine schades die steekproefsgewijs zijn geïnventariseerd tijdens lokale overleggen in Midden-Limburg om de problematiek buiten het leefgebied hanteerbaar te maken. Overigens wordt gevolgschade (o.a. verlies opbrengst of productiviteit) niet getaxeerd of vergoed.

Figuur 7.17-2. Schadelocaties Wilde zwijnen in Limburg 1 jan 2015 – 1 nov 2019 (Bron: Faunafonds BIJ12).



De hoeveelheid beschadigd grasland en snijmaïs door Wilde zwijnen (kg droogstof) is berekend aan de hand van het getaxeerde bedrag en de gehanteerde droge stofprijs voor graslanden door het Faunafonds en snijmaïs door het KWIN (Tabel 7.17-3). Hiermee is gecorrigeerd voor variatie in de prijs van een kilogram gras en snijmaïs. Deze correctie is zichtbaar gemaakt in Figuur 7.17-3. Dezelfde trend is waarneembaar.

Tabel 7.17-3. Hoeveelheid beschadigd gras en snijmaïs (kg droogstof) veroorzaakt door Wilde zwijnen in Limburg (berekend met gegevens van het Faunafonds van BIJ12 en snijmaïsprijzen van het KWIN).

| Gewas (kg droogstof) | 2014 | 2015 | 2016 | 2017 | 2018 | 2019 |
|---------------------------|---------|--------|---------|---------|---------|---------|
| Grasland, blijvend | 36.240 | 31.730 | 275.967 | 257.336 | 362.297 | 209.252 |
| Grasland, nieuw ingezaaid | 559 | 10.057 | 65.280 | 23.593 | 47.707 | 10.356 |
| Maïs snijmaïs | 129.736 | 72.856 | 53.261 | 23.5717 | 385.200 | 378.300 |

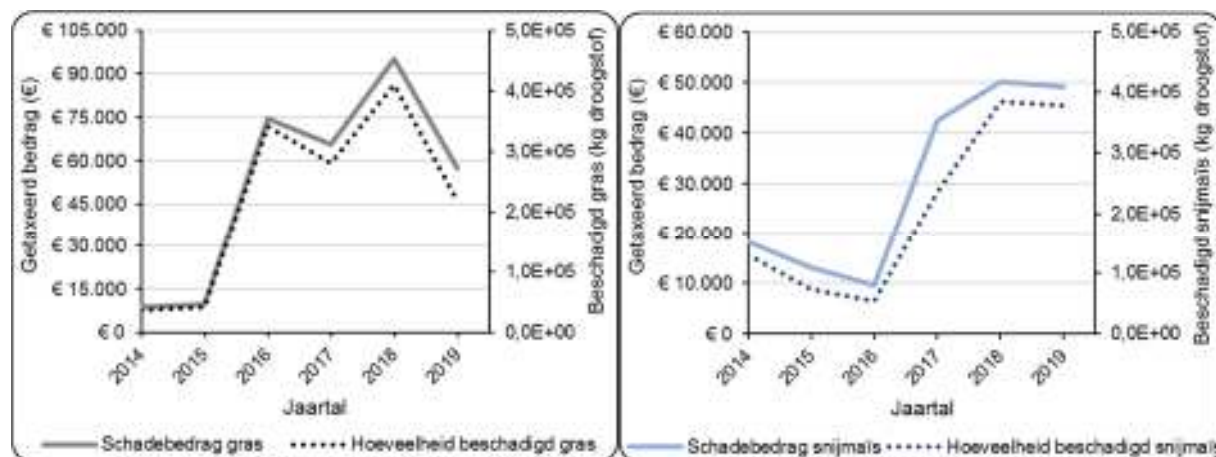

Figuur 7.17-3. Getaxeerde schadebedrag veroorzaakt door Wilde zwijnen aan A) blijvend en nieuw ingezaaid grasland (grijs doorgetrokken lijn) en de bijbehorende hoeveelheid beschadigd gras (zwarte stippenlijn) en aan B) snijmaïs (lichtblauwe doorgetrokken lijn) en de bijbehorende hoeveelheid beschadigd snijmaïs (donkerblauwe stippenlijn) (Bron: Faunafonds BIJ12).

7.17.4.2. Risico's voor verkeersveiligheid

Aanrijdingen met Wilde zwijnen vormen een bedreiging voor de verkeersveiligheid en het dierenwelzijn. Door de compacte bouw en relatief grote massa kan een aanrijding met een Wild zwijn leiden tot grote materiële en lichamelijke schade. In Limburg gebeuren jaarlijks tientallen aanrijdingen met de soort. In bijna alle gevallen is dit buiten het leefgebied van het Wild zwijn (zie §7.17.8 en 7.17.12).

Bij het optreden (en dus ook voorkomen) van een dergelijke aanrijding spelen dierlijke, menselijke en omgevingsfactoren een rol. Zo wordt vaak een piek in aantallen aanrijdingen tijdens het etmaal geconstateerd rond zonsopkomst en -ondergang, en gedurende het jaar tijdens de voortplantingsperiode en de periode waarin dispersie van jonge dieren optreedt. Het verkeersvolume, de verkeerssnelheid en de breedte van een weg spelen mogelijk ook een rol bij een aanrijdingsrisico. De voedselbeschikbaarheid in wegbermen en aanwezigheid van beschutting (zoals bos) nabij een weg kan het risico van een aanrijding van Wilde zwijnen vergroten.¹³³

7.17.4.3. Risico's voor de volksgezondheid en gezondheid veestapel

Meerdere dierziekten zijn te onderscheiden die door Wilde zwijnen kunnen worden verspreid, zoals de rondworm *Trichinella* en de virussen Klassieke varkenspest (KVP), Mond-en-Klauwzeer en de Ziekte van Aujeszky (ZvA). Wanneer dergelijke ziekten uitbreken bij gehouden varkens of Wilde zwijnen in Limburg, kan dit gevolgen hebben voor de populatie Wilde zwijnen en/of de varkenshouderij in geheel Zuid-Nederland. *Trichinella* rondwormen vormen tevens mogelijk een risico voor de volksgezondheid.¹⁷²

Sinds enkele jaren is ook de Afrikaanse varkenspest (AVP) in Europa opgedoken, waaronder in België in september 2018 en Duitsland september 2020.¹⁷³ Dit is een besmettelijke virusziekte bij gedomesticeerde varkens en andere varkensachtigen, zoals het Wild zwijn. Het ziektebeeld kan lijken op dat van Klassieke varkenspest. Verspreiding van AVP kan onder andere plaatsvinden door contact van de dieren met een ander besmet levend of dood dier, besmet voer en afval en met verontreinigde materialen. Het is mogelijk dat besmettelijke ziekten over een korte afstand met immigrerende Wilde zwijnen Nederland worden binnengebracht, menselijk handelen lijkt echter een prominenter gevaar, zeker over langere afstanden.¹⁷⁴

In opdracht van het Ministerie van LNV wordt sinds juli 2017 bloed van geschoten en dood gevonden Wilde zwijnen onderzocht op de virussen AVP, KVP en ZvA door Wageningen Bioveterinary Research. Voor de personen die de bloedmonsters nemen van de kadavers in het veld is een protocol opgesteld (zie Bijlage 7.17-3). Met deze monitoring wordt aan de hand van een steekproef getest of de populatie Wilde zwijnen vrij is van ziekten. Dit is van belang voor handel met derde landen en geeft inzicht in de ziektestatus van Wilde zwijnen. Op deze manier kunnen (indien nodig) op tijd aanvullende maatregelen genomen worden om de varkens in de varkenshouderij te beschermen tegen mogelijke infecties. In 2018 en 2019 zijn in alle onderzochte bloedmonsters, respectievelijk 467 en 607 stuks, geen antistoffen gevonden tegen de drie virussen.^{175, 176}

Het gevaar voor een uitbraak of dragerschap van varkensziekten onder de populatie Wilde zwijnen is, hoewel klein, wel degelijk potentieel aanwezig, met mogelijke gevolgen voor de handelsbelangen. Naar aanleiding van de risico's op introductie en verspreiding van AVP is een verruiming van toe te passen middelen en methoden voor het beheer van Wilde zwijnen beschikbaar geweest in Limburg. Het doel was het kunnen verlagen van de stand buiten de leefgebieden en het handhaven van de doelstand in het leefgebied ter preventie van de introductie van AVP in Nederland. Lage dichtheden dieren geven ziekte-uitbraken minder kans zich te vestigen, snel te verspreiden en zich langdurig te handhaven in de wilde populatie.

7.17.4.4. Effecten op natuur

Het Wild zwijn heeft mogelijk een negatieve invloed door wroetactiviteiten in de leefomgeving van reptielen, zoals vochtige heideterreinen of terreinen met Pijpenstrootje en Gagel in de Meinweg. De structuur van de vegetatie kan in beide vegetatietypen zodanig worden verstoord dat ze niet meer geschikt is voor de Adder.¹⁶⁸ Om dit te onderzoeken werden twee stukken uitgerasterd in de Meinweg en afschot van Wilde zwijnen in de omgeving verhoogd om de effecten op reptiepopulaties te inventariseren. Monitoring tussen 2009 en 2012 toonde aan dat de aantallen Gladde Slangen, Hazelwormen en Levendbarende Hagedissen significant hoger waren binnen de afrasteringen. In hetzelfde onderzoek werd aangegeven dat Wilde zwijnen buiten het raster zorgen voor dynamiek waarop diverse planten- en diersoorten positief reageren.¹⁷⁷ Op bepaalde voorkeusterreinen rond poelen of op de oever van vennen is de frequentie van wroetactiviteit echter lokaal zo hoog dat ook de kiemplanten van gewenste soorten geen kans krijgen. Kleine restanten hoogveenvegetaties in De Meinweg, met Veenmossen, Veenbies en Beenbreek, zijn kwetsbaar voor de dynamiek van wroetende Zwijnen. De vegetatie van Gevlekte Orchis, Heidekartelblad, Kleine Zeggen en Veldrus op de hooilanden van de Craayhofweide ondervindt vermoedelijk geen directe negatieve gevolgen, maar als gevolg van wroetactiviteit is het noodzakelijke maaibeheer van deze vochtige hooilanden niet goed mogelijk waardoor het terrein op termijn kan gaan verruigen.

Bij grotere dichtheden Wilde zwijnen kan de opname van bulkvoedsel van eikels en beukenootjes in sommige bosgebieden een negatief effect hebben op de natuurlijke verjonging van deze gewenste loofhoutsoorten.

Amfibieën die met inzet van geld en mankracht zijn geherintroduceerd in bepaalde poelen, worden bij perioden van droogte door Wilde zwijnen opgegeten. Verder is bekend dat Wilde zwijnen ook burchten van de Hamster (Korenwolf) 'uitwerken'. In weidevogelgebieden laat een Wild zwijn de eieren niet liggen.

7.17.4.5. Conclusie

Wilde zwijnen brengen in Limburg schade toe aan gewassen door hun vraat- en wroetgedrag. De verwachting is dat in de toekomst belangrijke schade in de provincie kan blijven optreden aan diverse landbouwgewassen gezien de huidige verspreiding en populatieomvang van de soort. De tientallen aanrijdingen van Wilde zwijnen die jaarlijks plaatsvinden, dragen bij aan een bedreiging van de verkeersveiligheid en het dierenwelzijn. Wilde zwijnen kunnen ook drager zijn van ziekteverwekkers die overdraagbaar zijn op vee en mensen. Hoewel het gevaar voor een uitbraak of dragerschap van AVP onder de populatie Wilde zwijnen klein is, is de dreiging wel degelijk aanwezig, met mogelijke gevolgen voor de handelsbelangen. Wroetactiviteiten door Wilde zwijnen zorgen voor veranderingen in de omgeving waarop diverse plant- en diersoorten positief of negatief reageren. Dat is onder andere afhankelijk van de frequentie van de wroetactiviteit. Zo wordt door verstoring van de vegetatie de leefomgeving van reptielen ongeschikt, krijgen kiemplanten van gewenste soorten geen kans door lokaal hoge wroetactiviteit en eten Wilde zwijnen uit bepaalde poelen de geherintroduceerde amfibieën tijdens droge perioden.

7.17.5. Overzicht toepasbare beheermaatregelen

In deze paragraaf wordt aandacht besteed aan mogelijke maatregelen gericht op de preventie van schade door Wilde zwijnen, maar ook aan mogelijke maatregelen voor populatiebeheer en het vangen en/of doden van Wilde zwijnen.

7.17.5.1. Preventieve maatregelen

Het doel van preventieve maatregelen is om te voorkomen dat een soort schade veroorzaakt. In de beheerperiode wordt op Wildbeheereenheid-niveau ingezet op het voorkomen van schade aan verkeersveiligheid en aan bossen en gewassen (boomteelt) door Wilde zwijnen. In de literatuur zijn hiervoor verschillende middelen voorgesteld. Gewenning aan preventieve middelen wordt zoveel mogelijk voorkomen door het combineren en regelmatig wisselen van diverse methoden.

Afscherming

Permanente gaasrasters kunnen Wilde zwijnen weren van landbouwpercelen, zoals bij meerjarige teelten. In de Faunaschade Preventie Kit van BIJ12 wordt voorgesteld om een raster van minimaal 1,20 meter hoog neer te zetten. Elektrische rasters en elektrische netten zijn ook mogelijk. Ze zijn eenvoudiger te plaatsen en verplaatsen dan gaasrasters, maar vragen meer toezicht en onderhoud.¹⁶⁷

Afschrikken

Afschrikkende middelen voor Wilde zwijnen kunnen in Nederland worden ingezet, zoals vlaggen, vogelverschrikkers, ballonnen, flitslampen, flitsmolens, een knalapparaat en vogelafweerpistool.¹⁶⁷

Teelttechnische maatregelen

Het risico op vraat aan een opvolgend gewas wordt kleiner wanneer wordt gewacht tot de resten van het vorige gewas zijn opgegeten of verteerd. Het Wild zwijn zoekt in drogere perioden in de graszode naar emelten en engerlingen: larven van langpootmuggen en mei-, juni- en rozenkevers. Mechanische, biologische of chemische bestrijding van deze larven kan schade in het gewas voorkomen.¹⁶⁷

Verkeersmaatregelen

Maatregelen die zorgen voor een beperking van de verkeerssnelheid kunnen worden toegepast om aanrijdingen met Wilde zwijnen te reduceren. Wildreflectoren en wildspiegels kunnen langs wegen worden geplaatst, waarbij in de schemering en het donker het autolicht wordt weerkaatst richting bermen. Het is de bedoeling dat dieren die binnen de weerkaatste lichtbundel komen, blijven staan tot het voertuig voorbij is of vluchten. De effectiviteit hangt echter af van vele factoren, zoals weersomstandigheden, aanwezigheid van wegverlichting, regelmatig onderhoud van de reflectoren en gewenning van de dieren aan het licht.^{139, 140}

Een wildwaarschuwingssysteem is eventueel ook inzetbaar, bijvoorbeeld in de buurt van wildpassages. Hierbij wordt gebruik gemaakt van infraroodstralen parallel aan wegen. Als deze stralen worden onderbroken door een dier, licht een waarschuwbord op ten teken dat een dier naar verwachting de weg gaat oversteken. De verwachting is dat dit systeem de kans vergroot dat bestuurders hun rijgedrag, zoals hun snelheid, aanpassen na een waarschuwing.¹⁴¹

7.17.5.2. Beheermaatregelen voor vangen/doden

Vangen

In bepaalde terreinen zou een vangkooi een goede methode kunnen zijn om aanvullend lokaal de stand te verlagen. Ook is door de inzet van vangkooien mogelijk minder verstoring in bepaalde gebieden. Belangrijk is dat het dierenwelzijn van de te bemachtigen Wilde zwijnen middels een goede inrichting van de kooi, manier van gebruik en goede monitoring niet onevenredig wordt geschaad.

Grofweg drie types vangkooien zijn te onderscheiden:

1. Vangkooi: constructie van metalen roosters met een valdeur, verankerd aan de grond tegen optillen en eventueel binnenin bekleed met rubber matten. De kooi kan demontabel zijn;
2. Vangkraal: hetzelfde als een vangkooi maar dan met een groter oppervlakte, soms ingegraven en permanent;
3. Vangkastval: grote kastval van RVS (Zweedse val).¹⁷⁸

Sommige vangkooien hebben een voederautomaat om de dieren naar binnen te lokken. De kooien kunnen op twee manieren worden gesloten: het dier trapt op een plaat waardoor de val dichtgaat of de val wordt op afstand door de uitvoerder gesloten met een lang touw of een afstandsbediening op zender / telefoon. Monitoring is vervolgens mogelijk met controle op vaste tijden (meestal in ochtend), meldapparaat op de valdeur die signaal geeft bij sluiting en een camera gericht op de valdeur. De gevangen dieren kunnen worden gedood met een geweer, mits men gerechtigd is om van het geweer gebruik te mogen maken.

Op de Meinweg zijn voor het zenderen van dieren gedurende anderhalf jaar ongeveer 130 Wilde zwijnen gevangen met een vangkooi zonder dat zij daarvan schade ondervonden. Deze dieren werden voorzien van een zender en vervolgens weer losgelaten om hun ruimtegebruik in het leefgebied te kunnen volgen. In België en Brabant is de afgelopen jaren veel ervaring opgedaan met het vangen en doden van Wilde zwijnen in vangkooien. Aangetoond is dat het een effectief middel kan zijn. In Duitsland wordt de vangkooi ook hiervoor gebruikt.¹⁷⁹

Het is belangrijk om een afweging te maken van het welzijn van de dieren. De vangactie kan mogelijk leiden tot stress bij de dieren en andere diersoorten kunnen worden gevangen.¹⁴⁴ Deze nadelen kunnen (deels) worden ondervangen door goed gebruik van materialen (rubber bekleding binnenkant kooi, cameraopstelling met afstandsbediening valdeur) en monitoring (directe controle na sluiting valdeur).

Afschot

In Nederland en het buitenland wordt het geweer ingezet voor het doden van Wilde zwijnen. Hierbij kan aanvullend toestemming verleend worden voor de inzet van diverse middelen en methoden. In Limburg vindt vrijwel al het afschot plaats met behulp van nachtzichtapparatuur of kunstlicht, omdat de er anders alleen bij volle maan resultaten geboekt kunnen worden door de nachtactieve levenswijze van de Wilde zwijnen. Ook zijn sinds 2019 in Nederland beperkte drukjachten toegestaan, waarbij de dieren voorzichtig gestimuleerd worden om zich van plaats A naar plaats B te begeven, waarbij er een kans is dat ze dan in het zicht komen voor afschot. Deze methode vergt veel voorbereiding, en kan niet in alle soorten terreinen worden ingezet. In Nederland zijn klassieke drijfjachten, waarbij de dieren worden opgejaagd met honden niet toegestaan, omdat het niet altijd goed mogelijk is om op een zeer snel bewegend dier een direct dodelijk schot te plaatsen. Geluiddempers kunnen doordat er op de afschotlocatie minder verstoring is een tweede afschot op dezelfde locatie mogelijk maken.

7.17.5.3. Overige beheermaatregelen

Anticonceptie

Verschillende anticonceptiemiddelen zijn getest op hoefdieren, zoals Wilde zwijnen, om voortplanting te voorkomen en zo de populatie te beheren. Afhankelijk van het beheerdoel en de soort- en gebiedspecifieke populatiegegevens moet 50-90% van de vruchtbare vrouwtjes worden behandeld om de populatie te stabiliseren of reduceren. Het gebruik van langwerkende anticonceptiemiddelen zou het meest efficiënt zijn, aangezien de arbeidskosten een groot deel uitmaken van de totale kosten van een dergelijke maatregel. Per situatie is een inschatting nodig of anticonceptie een geschikte aanvulling is op het beheer, waarbij factoren als de mogelijkheid tot toediening van het middel, populatiegrootte, gebiedstype, doelstelling en budget worden meegewogen.¹⁴⁵ Daarnaast is een afweging nodig van de wenselijkheid van het ingrijpen in de natuurlijke voortplantingscyclus en daarmee ook op de sociale en hiërarchische groepsstructuren van Wilde zwijnen. Naar verwachting kan anticonceptie alleen als lokale maatregel in zeer beperkte gebieden succesvol worden ingezet.

7.17.5.4. Conclusie

Meerdere preventieve maatregelen zijn beschikbaar die mogelijk lokaal schade aan gewassen en verkeersveiligheid voorkomen. Daarnaast kunnen dieren permanent worden verwijderd middels vangen of afschot. De geschiktheid van anticonceptie voor populatiebeheer van Wilde zwijnen is afhankelijk van veel factoren, waardoor de maatregel alleen in zeer beperkte gebieden inzetbaar zou kunnen zijn.

WILD ZWIJN BINNEN LEEFGEBIED

7.17.6. Verspreiding en populatieontwikkeling binnen leefgebied

Van oudsher komen er in meer of mindere mate Wilde zwijnen voor in de Meinweg. Na de Tweede Wereldoorlog hebben Wilde zwijnen zich vanuit de Duitse bossen blijvend in De Meinweg gevestigd. De Meinweg vormt samen met het Meerlebroek een formeel vastgesteld leefgebied voor de soort in Limburg (Figuur 7.17-4). De oppervlakte is ca. 2.200 ha, waarvan het grootste deel in De Meinweg ligt (ca. 2.000 ha) en de rest in het Meerlebroek (200 ha).

Het Limburgse leefgebied van het Wild zwijn maakt onderdeel uit van een groter grensoverschrijdend leefgebied met Duitsland (regio Maas-Swalm-Nette). Het Nederlands-Duitse leefgebied is gecombineerd ongeveer 8.000 ha groot. De berekende mogelijke draagkracht voor dit grensoverschrijdende, gecombineerde gebied komt uit op een geschatte populatie van ca. 380 Wilde zwijnen. Voor 60 exemplaren van deze populatie (voorjaarstand) had De Meinweg voldoende draagkracht gedurende de afgelopen beheerplanperiode. Het plaatsen van een nieuw raster rond het munitiedepot ten noorden van de weg Swalmen-Brüggen, de aanwezigheid van het militaire terrein Elmpeterbruch en de aanleg van aangrenzende wegen, heeft de mogelijkheden voor vrije uitwisseling binnen de populatie Wilde zwijnen in het leefgebied enigszins beperkt.



Figuur 7.17-4. Leefgebied De Meinweg (oranje) en Meerlebroek (geel) op de grens met Duitsland.

7.17.6.1. De Meinweg

Het leefgebied van het Wild zwijn in De Meinweg bestaat onder meer uit bossen. Verder worden heidevelden afgewisseld met solitaire bomen en boomgroepen, vooral bestaand uit een combinatie van zomer- en wintereik. In het gebied zijn van oudsher ook vennen, beken en poelen te vinden die belangrijk zijn als drink- en zoelplaats voor Wilde zwijnen. Deze gebieden zijn overwegend in eigendom van Staatsbosbeheer (SBB), de gemeente Roerdalen, DSM, Prorail en een aantal particulieren. Aan de rand van het Nationaal Park De Meinweg (wat grotendeels samenvalt met het leefgebied) lagen landbouwgronden. Op een deel van deze gronden en het Beatrixplateau is natuur ontwikkeld op voormalig landbouwgrond, welke nu vrij toegankelijk is voor Wilde zwijnen. Het gevolg was een directe verbetering van de kwaliteit van het totale grensoverschrijdende leefgebied.

In de Meinweg is de afgelopen jaren sprake van een lichte groei van de recreatie. Sinds de komst van het Nationaal Park heeft de recreatie zich meer van het centrum naar de randen verplaatst als gevolg van een recreatiezoneringsstrategie.

De Golfbaan is uitgerasterd voor Wilde zwijnen. Ook het sluiten van bepaalde wegen en het ontoegankelijk maken van de verharde Meinweg voor niet-bestemmingsverkeer, heeft ertoe geleid dat grotere delen van de Meinweg beter als rust- en dekkinggebied fungeren. Hoewel de recreatiedruk groter is geworden, kan worden gesteld dat centraal de rust in verhouding is toegenomen.

De aanwezigheid van doorgaand sluipt- en bestemmingsverkeer in De Meinweg en Boslaan-Vlodrop Station veroorzaakt af en toe verkeersslachtoffers onder het in het gebied aanwezige wild. Handhaving van de afsluiting is dan ook gewenst.

Reguliere tellingen en afschot van Wilde zwijnen zijn uitgevoerd door de lokale Wildbeheereenheid (WBE) en de lokale grondeigenaren. De tellingen vinden plaats met behulp van lokvoer buiten het afschotseizoen en in aanwezigheid van onafhankelijke waarnemers. De afschotcijfers, het regulier getelde aantal dieren en jaarrond waarnemingsgegevens van het aantal bijstaande dieren op moment van afschot en de inventarisatie van de na-aanwas geven een beeld van de trend van de populatie-omvang en het toegepast populatiebeheer. Een overzicht hiervan voor de afgelopen beheerperiode is beschikbaar in § 7.17.8.

7.17.6.2. Meerlebroek

In 2012 is ook het gebied Meerlebroek ingericht als leefgebied voor Wilde zwijnen (Figuur 7.17-4). Hier bevinden zich enkele poelen welke een belangrijke bijdrage leveren aan de verhoging van de kwaliteit van het Nederlands-Duitse leefgebied. Tot 2019 vond hier geen beheer plaats. Nu sinds begin 2020 Staatsbosbeheer met de verwerving van RVB-gronden hoofdbeheerder van Meerlebroek is geworden, heeft Staatsbosbeheer aangegeven een beheerplan op te gaan stellen voor dit gebied voor het Wild zwijn volgens het principe van 'schade gestuurd populatiebeheer'. Hierbij gaat het om de mogelijke schade aan inheemse flora of fauna en voorkómen van schade aan inliggende agrarische percelen.

7.17.7. Wettelijke status en provinciaal beleid binnen leefgebied

Het Wild zwijn is een beschermde soort in Nederland onder de Wet natuurbescherming. De provincie kan ontheffing verlenen voor het verstoren, vangen en doden van Wilde zwijnen ter voorkoming van schade aan belangen zoals gewassen, bossen, veehouderijen, openbare veiligheid en ter beperking van de omvang van de populatie in verband met de maximale draagkracht van het leefgebied.

In de Nota Jacht en Wildbeheer waren bepalingen voor wat betreft het Wild zwijn vervat (leefgebieden en gebieden daarbuiten). In de beleidsnota Uitvoering Flora- en Faunawet gaf de provincie Limburg aan dat door integraal beheer de populatie van het Wild zwijn in het Meinweg gebied op een voorjaarsstand van 60 dieren zal worden gehouden.

Om een duurzame populatie in het leefgebied De Meinweg in stand te kunnen houden en overlast en schade in de aangrenzende landbouwgebieden te voorkomen, zijn tussen SBB, de gemeente Roerdalen, de lokale WBE, de Limburgse Land- en Tuinbouw Bond (LLTB), de provincie en het Faunafonds van BIJ12 de volgende afspraken gemaakt:

- Een maximale voorjaarsstand van 60 exemplaren (20 keilers, 20 zeugen en 20 overlopers);
- Plaatsen roosters en rasters;
- In overleg met provincie, gemeenten en SBB aanleg nieuwe rasters;
- Rasters in goede conditie houden;
- Het gewenste afschot wordt door de FBE Limburg jaarlijks vastgesteld na advies van de lokale WBE (het jaarlijks op te stellen Regulatieplan Wild zwijn).

Deze afspraken vormen de basis van het huidige faunabeheerplan voor Wilde zwijnen binnen het leefgebied.

7.17.8. Gevoerd beheer afgelopen periode binnen leefgebied

7.17.8.1. Gevoerd beheer

Ter voorkoming van schade aan gewassen, openbare veiligheid, vee en andere fauna en flora waren in de afgelopen faunabeheerplanperiode diverse ontheffingen van kracht voor het beheer van Wilde zwijnen binnen het leefgebied De Meinweg:

1. Gecoördineerd beheer inclusief kunstlicht, nachtzicht, geluiddemper & afwijkende kalibers en aangepaste voedermethodes;
2. Beperkte drukjacht (1 op 1 methode).

Er was één lokale WBE belast met het beheer, namelijk de WBE Roerstreek waarbinnen het gehele leefgebied De Meinweg is gelegen. In Meerlebroek vond geen beheer plaats. Met ingang van 2020 heeft SBB een grotere rol gekregen in het beheer op SBB terreinen op de Meinweg.

Op basis van aanwastellingen rond de maand juni werd het afschot vastgesteld, waarbij het streven was om in het volgende voorjaar een populatie van maximaal 60 Wilde zwijnen te realiseren in de verhouding 30 zeugen en 30 keilers. Tijdens de aanwastelling werden echter nooit alle dieren geteld.

Door de evaluatie van jaarronde waarnemingen en gegevens van bijstaande dieren (dieren die zijn gezien terwijl één exemplaar in de groep werd geschoten) werd in de winter bepaald:

- Voor hoeveel dieren eventueel aanvullend afschot moest worden aangevraagd;
- Of eventueel de periode (van 1 augustus t/m 31 januari) met één of twee maanden verlengd en/of één maand moest worden vervroegd;
- Of dat het toegekende afschot eventueel naar beneden of boven moest worden bijgesteld.

7.17.8.2. Resultaten

Het aantal getelde dieren, toegekende afschot, daadwerkelijk geschoten en dood gevonden (valwild) Wilde zwijnen in het leefgebied De Meinweg is getoond in Tabel 7.17-4 en Figuur 7.17-5. Tot het afschot behoort zowel het afschot binnen het leefgebied als direct buiten het leefgebied. Sommige dieren werden buiten het leefgebied geschoten die duidelijk uit het leefgebied kwamen, en werden daarom ook toegerekend aan het leefgebied. Hierdoor is het behaalde afschot soms iets hoger dan het toegekende afschot.

Tabel 7.17-4. Tellingen, toegekend afschot, geschoten en valwild Wilde zwijnen in het leefgebied De Meinweg in Limburg (Bron: FBE Limburg).

| Aantallen Wilde zwijnen | 2013 - 2014 | 2014 - 2015 | 2015 - 2016 | 2016 - 2017 | 2017 - 2018 | 2018 - 2019 | 2019 - 2020 |
|---|----------------|----------------|----------------|----------------|----------------|------------------|----------------|
| Aanwastelling ^a | 153 | 172 | 152 | 164 | 152 | 194 | 202 |
| Toekenning afschot (inclusief ophoging) | 93 | 112 | 92 | 110 | 118 | 154 | 162 |
| Afschot | 71 | 122 | 80 | 121 | 126 | 158 ^b | 172 |
| Valwild | 0 | 0 | 3 | 3 | 5 | 5 | 8 |

^a Getelde zomerstand, ^b Met extra ophoging na najaarsinventarisatie, ^c t/m 28 april 2020

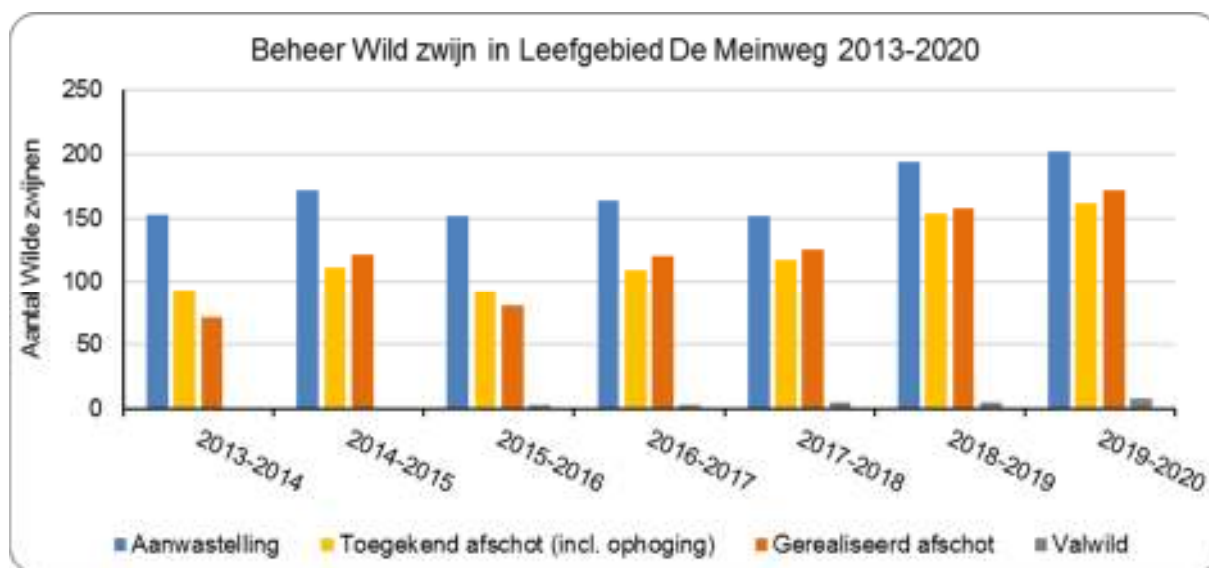

Figuur 7.17-5. Geteld aantal Wilde zwijnen, toekenning afschot (inclusief ophoging na najaarsinventarisatie, aantal geschoten dieren en valwild in het leefgebied De Meinweg 2013-2020 (Bron: FBE Limburg).

7.17.8.3. Evaluatie

De aantallen valwild variëren over de afgelopen jaren, maar zijn laag ten opzichte van de gemiddelde aanwastelling. Het gebied bevat bijna geen doorgaande wegen en er mag niet hard worden gereden. In de winter van 2013-2014 werden gedurende enkele maanden nagenoeg geen Wilde zwijnen geschoten, omdat deze niet naar de voerplaatsen kwamen. Verder werd in de regel het toegekende afschot ook na ophoging, gerealiseerd.

7.17.8.4. Conclusie

- Afhankelijk van het voedselaanbod (en eventuele immigratie vanuit of emigratie naar Duitsland) kan de getelde zomerstand variëren van 152 tot 202 dieren. Tot nu toe is het afschot bijna altijd gerealiseerd, zij het soms met verlenging van de reguliere regulatie periode (één maand eerder beginnen, of 1-2 maanden langer doorgaan);
- Gemiddeld kostte het een jachtaktehouder 30 tot 50 uur om één Wild zwijn te schieten. Dit gebeurde optimaal 's nachts bij volle maan en een onbewolkte hemel.

Dit is een situatie die in Nederland niet regelmatig voorkomt. Een uitgebreider gebruik van nachtzicht of restlicht-apparatuur (waarmee ook op bewolkte nachten gewerkt kan worden) en/of geluiddemper heeft tot een betere tijd/resultaat-verhouding geleid, omdat dan sneller een verantwoord schot afgegeven kan worden (betere selectie en herkenning, meer trefzekerheid);

- Mogelijk kan met het gebruiken van een geluiddemper er minder verstoring optreden in het veld en de omgeving, waardoor het geweer vaker en effectiever kan worden ingezet;
- Door een verlenging van de regulatieperiode met een eventuele verlenging of vervroeging zal het eenvoudiger worden om in voedselrijke jaren, na sterke immigratie vanuit Duitsland en/of bij onder-tellingen de gewenste stand te bereiken;
- Onderhoud en plaatsing van een goed Wild zwijn-kerend raster is belangrijk voor de preventie van schade aan landbouwpercelen gelegen in en/of nabij het leefgebied.

7.17.9. Voorgesteld beheer in Limburg binnen leefgebied

De huidige paragraaf beschrijft het voorgestelde beheer voor het Wild zwijn binnen het leefgebied De Meinweg in Limburg. Daarbij is ingegaan op de doelstelling, gewenste stand, voorgestelde maatregelen, aan te vragen middelen en methoden, beheergebied en -periode, de monitoring en uitvoeringmethodiek.

Tot 2019 vond geen beheer plaats in het Meerlebroek. Met SBB zullen nog afspraken worden gemaakt over het te voeren (populatie)beheer in dit gebied. Daardoor is vooralsnog in de huidige paragraaf geen voorgesteld beheer beschreven voor het Meerlebroek.

7.17.9.1. Doelstelling

Indien geen populatiebeheer plaatsvindt in het Limburgse leefgebied, dan neemt de dichtheid van Wilde zwijnen toe. Het gevolg kan een grotere kans zijn op schades op percelen gelegen in of in de directe omgeving van het leefgebied, schade aan inheemse flora of fauna en schade aan bosverjonging. De huidige rasters zijn namelijk Wild zwijnwerend, maar niet 100% Wild zwijn-kerend. Door de grotere dichtheid zal de kans op stress en de migratie- en dispersiedrang toenemen. Vervolgens ontstaat een verhoogd risico voor de verkeersveiligheid door een stijging van de kans op aanrijdingen. Als afschot niet of onvoldoende wordt gerealiseerd, zal de jaarlijkse sterfte van Wilde zwijnen in de vorm van verkeersslachtoffers en natuurlijke sterfte in het wild toenemen. Ook is een toename van de stand ongewenst in het kader van de afspraken die zijn gemaakt tussen de provincies en het Ministerie van LNV ter preventie van de Afrikaanse varkenspest.

Doelstellingen in het leefgebied De Meinweg zijn:

- Monitoring van de populatie middels de trendtellingen, jaarrondwaarnemingen, na-aanwastellingen en registratie bijstaande dieren;
- Monitoring geschoten Wilde zwijnen;
- Monitoring aanrijdingen;
- Monitoring landbouwschade;
- Monitoring overige schade (o.a. schade aan flora en fauna) en overlast;
- Beheer uitvoeren zoals aangegeven in het onderhavige faunabeheerplan en het jaarlijks door de lokale WBE op te stellen advies met motivatie voor het Wild zwijn regulatieplan;
- Controle of de werkelijke leeftijd (a.d.h.v. de tanden) van geschoten dieren overeenkomt met de door de WBE bij de tellingen met het oog geschatte gewichtsklasse;
- Streven naar de gewenste voorjaarsstand waarbij indien mogelijk afstemming met de aangrenzende Duitse jachthouders/eigenaren gewenst is voor een evenwichtige opbouw van deze stand;
- Bewaren van de gewenste stand gebaseerd op de draagkrachtberekening, waarbij rekening wordt gehouden met de aanwezigheid van voldoende gevarieerd voedselaanbod en voldoende dekking. Voorts wordt hierin meegenomen: de belangen van de grondgebruikers en TBO's, de veiligheid van de weggebruikers, de intrinsieke waarde en rust van en voor het dier;
- Nastreven van een voorgestelde stand van 60 dieren conform het provinciale beleid in de geslachtsverhouding 1:1 en een evenwichtige leeftijdsopbouw conform de regulatieplannen van de afgelopen faunabeheerplanperiode;
- Zorgen dat schades worden voorkomen door maatwerk;
- Verwerven van mogelijkheden voor betere regulatiemethoden.

7.17.9.2. Gewenste stand & gunstige staat van instandhouding

Een meerderheid van de FBE Limburg stelt geen verdere uitbreiding van leefgebieden met een instandhoudingsdoelstelling voor. De goede staat van instandhouding wordt gewaarborgd door het huidige leefgebied De Meinweg en Meerlebroek. Conform de afspraken tussen provincies en het Ministerie van LNV zal gezien de dreiging van Afrikaanse varkenspest niet aangestuurd worden op het instellen van nieuwe leefgebieden.

Eind jaren '80 zijn draagkrachtonderzoeken uitgevoerd door het Rijksinstituut voor Natuurbeheer (het RIN) en het Instituut voor Bos- en Natuuronderzoek (IBN / DLO) nadat in 1985 De Meinweg was aangewezen als leefgebied voor Wilde zwijnen. Hierop gebaseerd is door de provincie de populatieomvang bepaald op een voorjaarsstand van 60 exemplaren bestaande uit 20 keilers (adulte mannelijke Wilde zwijnen), 20 zeugen (adulte vrouwelijke Wilde zwijnen) en 20 overlopers (de éénjarige Wilde zwijnen). Deze aantallen geven aan hoeveel Wilde zwijnen in het gebied zouden kunnen leven in het voorjaar (moment voordat biggen worden geboren), gebaseerd op genoeg dekking (beschutting), rustgebieden, water en natuurlijk voedsel. Beheer gebaseerd op deze draagkrachtberekeningen wordt al jaren door de lokale WBE toegepast en vindt mede zijn basis in de tellingen en de waarnemingen. De komende faunabeheerplanperiode zal worden bekeken of de huidige voorjaarsstand van 60 dieren nog voldoet, zowel wat betreft de instandhoudingsdoelstelling in relatie tot de draagkracht van het leefgebied, als ook in relatie tot de effecten op de omgeving.

De instandhouding van een duurzame populatie wordt gewaarborgd in het leefgebied. Daarbij wordt rekening gehouden met het feit dat naar rato van beschikbaar grensoverschrijdend leefgebied zich 1/4^e deel van de totale populatie zich in Nederland bevindt. De populatie zal op minimaal het berekende draagkrachtniveau worden gehouden in de geslachtsverhouding 1:1 en een evenwichtige leeftijdsopbouw conform de regulatieplannen van de afgelopen faunabeheerplanperiode. Gezien de beheerhistorie en de huidige ontwikkeling van de populatie mag worden geconcludeerd dat de gunstige staat van instandhouding niet negatief wordt beïnvloed door de voorgestelde beheermaatregelen.

7.17.9.3. Voorgestelde maatregelen

De FBE Limburg stelt zich ten doel om de regulatie in het leefgebied van het Wild zwijn zodanig uit te voeren dat het natuurlijke gedrag zo min mogelijk wordt beïnvloed. Het opbouwen, in stand houden en/of verbeteren van een gezonde en naar leeftijdsklassen en geslachtsverhouding zo natuurlijk mogelijk opgebouwde populatie is de doelstelling bij duurzaam beheer. Op deze wijze kunnen de individuele dieren en de rotten zich soortspecifiek ontplooiën, zonder dat deze dieren onacceptabele schade veroorzaken aan gewassen op gronden in het beheergebied of in de onmiddellijke nabijheid daarvan, zonder het risico op aanrijdingen te doen toenemen en de kans op het optreden en aanwezig blijven van eventuele besmettelijke dierziekten laag is.

Daarnaast is het wenselijk bij het leefgebied De Meinweg en Meerlebroek te komen tot grensoverschrijdende samenwerking met Duitse partners, met name door de lokale WBE en grondeigenaren. Het uitwisselen van gegevens omtrent bestanden en regulatie-aantallen vindt al deels plaats en dient te worden gecontinueerd, respectievelijk worden uitgebreid. Dit is gewenst, omdat het verschil in wetgeving groot is.

In het kader van het beheer van de populatie Wilde zwijnen in het leefgebied De Meinweg in de provincie Limburg worden in de beheerperiode de volgende type handelingen verricht:

- Preventieve (schadevoorkomende) maatregelen;
- Gewenste bijsturing van de populatie middels afschot.

Bij het beheer middels afschot van het Wild zwijn spelen diverse factoren een belangrijke rol, zoals voedselaanbod en weersomstandigheden in het voorjaar. Zo kan deze effectiviteit in zeer goede mastjaren klein zijn, maar andersom ook groot in het geval van slechte mastjaren. Ook het feit dat de Meinweg slechts een relatief klein deel uitmaakt van het totale grensoverschrijdende leefgebied, kan de effectiviteit van het beheer in het leefgebied De Meinweg en Meerlebroek (Nederlandse leefgebiedsdeel) sterk beïnvloeden.

Frequente verstoring in het Nationaal Park De Meinweg kan ervoor zorgen dat Wilde zwijnen naar rustigere gebieden migreren. Ook perioden van droogte kunnen bepalend zijn voor de gewenste effectiviteit, omdat de dieren meer naar de overgebleven natte plekken komen. Vanwege de veel ruimere jachtwet in het Duitse deel van het leefgebied kan het sterk wisselende afschot, bijvoorbeeld door grootschalige Duitse drijfjachten, ook een sterk tijdelijk effect hebben op de aantallen Wilde zwijnen aan de ene of de andere kant van de grens.

De effectiviteit kan onder meer verhoogd worden door de vaste afschotplaatsen met intervallen te bejagen, alleen bij goede windrichting vaste afschotplaatsen te gebruiken en niet ontweiden op de afschotplaats. Daarnaast zal de mogelijkheid tot het inzetten van nachtzichtapparatuur, restlichtkijkers, digitale richtkijkers en/of een geluiddemper bijdragen aan een effectiever beheer. Afschot van zieke of gebrekkige dieren die kennelijk uitzichtloos en ernstig lijden moet overal jaarrond mogelijk zijn.

Regulier en calamiteiten afschot

Voor de komende beheerperiode is het afschot gelijkgesteld aan de geschatte aanwas op basis van de middels trendtelling vastgestelde voorjaarsstand. Het resultaat van deze maatregel en de uitvoering is dat de geschatte stand zich stabiliseert op het niveau van de berekende draagkracht.

Voorgesteld wordt om naast het toegestane afschot ook jaarlijks een hoeveelheid afschot als reserve toe te kennen. Dit afschot wordt zo nodig toegekend buiten de reguliere periode en bij calamiteiten, zoals afschot van zieke of gebrekkige dieren die kennelijk uitzichtloos en ernstig lijden ter voorkoming van onnodig lijden, risico's voor de verkeersveiligheid of acute schade aan natuur of landbouwgewassen. Hierdoor kan lokaal snel en effectief worden opgetreden. Het calamiteitenafschot wordt als extra afschot verstrekt en wordt niet direct uitgegeven door de WBE. Het wordt alleen in benodigde gevallen, na toestemming van de FBE Limburg, door de WBE aan de uitvoerders verstrekt.

In een noodsituatie kan de provincie tevens besluiten om af te wijken van het bestaande regime, wanneer blijkt dat meer dieren in het gebied zitten dan de berekende draagkracht én er lokaal schade wordt toegebracht door Wilde zwijnen, bijvoorbeeld in kwetsbare terreintypen.

Kernpunten voor het te voeren beheer

- Het voorkómen van stress, omdat de draagkracht niet wordt overschreden en het afschot volledig is gericht op een zo natuurlijk mogelijke populatiestructuur;
- De verdere ontwikkeling van het beheer van de populatie in de leefgebieden in Limburg op basis van centraal gecoördineerd gegevensbeheer in de FBE Limburg en overleg met de buurlanden en/of provincies;
- De FBE Limburg adviseert om, indien lokale schade aan andere erkende belangen toeneemt, zoals verkeersveiligheid maar ook schade aan flora, fauna of landbouwgewassen, het afschot te focussen op de gebieden rond de knelpunten en het treffen van maatregelen in samenwerking met de overheden en terreineigenaren;
- Lage dichtheden dieren (zowel in het leefgebied als daarbuiten) zijn belangrijk om ziekte-uitbraken minder kans te geven zich snel te verspreiden en/of zich langdurig te handhaven in de wilde populatie. Dit is mede een reden om de populatie in het leefgebied duurzaam te beheren en niet groter te laten worden dan de draagkracht van het gebied toelaat, ook zullen minder dieren uit het leefgebied proberen naar de landbouwgebieden te trekken (vermindering van de druk op het raster);
- Het is belangrijk om goed werkende rasters rond de landbouwenclaves in leefgebieden te onderhouden, zodat een eventuele uitbraak kan worden gecompartmenteerd. Ook de mogelijkheid van het afzetten van ecoducten kan bijdragen aan het compartimenteren bij noodsituaties. De afgelopen beheerperiode is het raster om het leefgebied De Meinweg en Meerlebroek als samenwerkingsproject tussen Gemeenten, WBE's, LLTB afdelingen en Terreinbeheerders verder doorgetrokken als grensraster richting Venlo;
- De Gezondheidsdienst voor Dieren neemt in opdracht van het Ministerie van EZ in de bestrijding van genoemde ziekten het voortouw en onderzoekt monsters die conform de uitgevaardigde richtlijnen van geschoten en dood gevonden Wilde zwijnen worden genomen. Hiertoe is een protocol opgesteld (zie Bijlage 7.17-3).

7.17.9.4. Aan te vragen middelen en methoden

Het Wild zwijn is onder de Wet natuurbescherming beschermd tegen verstoring, opsporing, bemachtiging en doding. Van deze verboden, verboden middelen en regels voor het gebruik van een geweer mag worden afgeweken na besluit door Gedeputeerde Staten of Provinciale Staten. Middels een gecoördineerde gebiedsgerichte aanpak wordt gestreefd naar de gewenste populatieomvang van het Wild zwijn in de leefgebieden. Partners in de regio (grondeigenaren/-gebruikers, jachtsector, natuurbeheerders) werken hiertoe optimaal en ruimhartig samen. Breed draagvlak bij de partners is bij uitvoer van een specifieke maatregel die zich over percelen met meerdere grondgebruikers en/of beheerders uitstrekt altijd essentieel.

Voor het Wild zwijn wordt middels ontheffing het mogelijk maken van het volgende gevraagd binnen het leefgebied De Meinweg & Meerlebroek:

- Het gebruik van een geweer voor het doden van exemplaren door middel van aanzit of te voet, gebruikmakend van een beperkte hoeveelheid lokvoer;
- Het gebruik van een geweer, al dan niet voorzien van een geluiddemper, kunstmatige lichtbron, laserpointer, nachtzichtapparatuur (o.a. infrarood, warmtebeeld of restlicht) en/of digitale richtkijker ('dual purpose' kijker die kan veranderen van dag- naar nachtkijker);
- Het gebruik van een geweer met afwijkende kalibers: Brenneke voor afschot van dichtbij en het Reewildkaliber voor dieren lichter dan 35 kg;
- Het gebruik van een geweer buiten de dagperiode (gehele etmaal en gehele week);
- Een beperkte vorm van drukjacht (1:1) conform de richtlijnen van het ministerie en de provincie;
- Ontheffing ook inzetbaar voor het doden van zieke of gebrekkige dieren die kennelijk uitzichtloos en ernstig lijden, dan wel voor het doden van dieren die zijn aangeschoten maar nog leven, jaarrond gedurende het gehele etmaal, met hetzij een mes om het dier te laten verbloeden indien er met het geweer ter plekke geen veilig schot kan worden afgegeven, hetzij ingeval er wél een veilig schot kan worden afgegeven een geweer al dan niet voorzien van een kunstmatige lichtbron, laserpointer, digitale richtkijker ('dual purpose' kijker die kan worden veranderd van dag- naar nachtkijker) en/of nachtzichtapparatuur (o.a. infrarood, warmtebeeld of restlicht);
- Het gebruik van het geweer voor jaarrond incidenteel afschot van dieren die lokaal belangrijke schade veroorzaken aan wettelijke belangen, zoals landbouwgewassen, flora, fauna en verkeersveiligheid (calamiteitenloodjes regeling conform Reewildbeheer);
- Het toestaan van een voederautomaat en varkensbrok, zonder verplichting tot het onderwerpen van lokvoer.

In principe worden alle middelen en methoden gevraagd inzetbaar te zijn gedurende het gehele jaar, alle dagen van de week en 24 uur per dag, tenzij anders is vermeld.

De uitgebreidere bewegingsjacht zoals door de Minister is toegestaan en de provinciale ontheffing voor gebruik vangkooi mag **niet** in de leefgebieden worden ingezet.

Voor het gebruik van het geweer dient de uitvoerder gerechtigd te zijn om ter plekke het wapen voorhanden te mogen hebben. Voor het gebruik van een demper dient aanvullend toestemming te zijn verkregen van het Ministerie van Justitie.

7.17.9.5. Beheergebied en -periode

Het beheergebied bestaat uit alle percelen in het leefgebied De Meinweg en Meerlebroek. In overleg, en middels de faunabeheerovereenkomsten, kan worden besloten bepaalde gedeeltes niet bij het beheer te betrekken, zoals rustgebieden (refugia), recreatief druk bezochte gebieden en gebieden in de omgeving van woonhuizen.

De beheerperiode binnen het leefgebied loopt van 1 juli t/m 31 januari. De start van de beheerperiode is van 1 augustus vervroegd naar 1 juli, omdat het wenselijk was om eerder te kunnen beginnen met afschot van jonge dieren. Gebleken is namelijk dat afschot later in het seizoen moeilijker te realiseren is vanwege de beperkte periode tot de mast valt, waarna de dieren niet meer goed op de voederplekken komen. Het is mogelijk om de afschotperiode te verlengen met maximaal twee maanden. Dit kan alleen indien uit telgegevens blijkt dat de voorjaargestelling een te grote onderschatting was van de werkelijk waargenomen stand inclusief aanwas, bijvoorbeeld in mastrijke jaren gevolgd door zachte winters.

Afschot van zieke of gebrekkige dieren die kennelijk uitzichtloos en ernstig lijden en incidenteel afschot van dieren die lokaal belangrijke schade veroorzaken aan wettelijke belangen, zoals landbouwgewassen, flora, fauna en verkeersveiligheid, is jaarrond elke dag en gedurende het gehele etmaal mogelijk.

7.17.9.6. Meldingssysteem

Van elk Wild zwijn dat geschoten wordt of anderszins sterft (dus ook valwild / aanrijdingen), wordt door de uitvoerder / vinder een verplichte melding gedaan bij de provinciale Wild zwijn-coördinator of diens vervanger, opdat de benodigde onderzoeken verricht kunnen worden (zie §0). De provinciale Wild zwijn-coördinator, of diens vervanger, rapporteert de meldingen bij de FBE Limburg.

7.17.9.7. Monitoring

Monitoring is een middel om de minimale populatieomvang en de verspreiding van het Wild zwijn te inventariseren en het gevoerde beheer te evalueren. De kwaliteit van de inventarisaties vormt de basis van een goed Wild zwijn beheer. De gegevens moeten objectief en representatief zijn. Daarnaast moet de FBE Limburg op gezette tijden informatie ontvangen over de geschatte populatieomvang en samenstelling gedurende het seizoen. Door gegevens van de lange termijn te betrekken bij het populatiebeheer kan met trendanalyses worden gekeken hoe de populatie zich ontwikkelt in relatie tot het voedselaanbod, de weersomstandigheden en het afschot.

Monitoringsgegevens worden centraal verzameld door de FBE Limburg. Dit zijn:

- Trendtellingen (begin juni);
- Jaarrond waarnemingen (inclusief sporen en wildcamera's);
- Waarnemingen tijdens extra gecoördineerde tellingen (indien noodzakelijk geacht);
- Schademeldingen;
- Valwildregistratie door WBE's, politie en wegbeheerders in Limburg;
- Uitgevoerde maatregelen zoals via de provinciale Wild zwijn-coördinator of diens vervanger gemeld bij de FBE Limburg, zoals afschotgegevens en aanrijdingen, inclusief gegevens over bijstaande dieren.

De zomerstand wordt zojuist mogelijk bepaald met monitoringsgegevens. Hiervoor worden in de maand juni trendtellingen gehouden tijdens de schemering op twee opeenvolgende avonden. Vervolgens wordt de regulatie, namelijk het aantal dieren dat met "selectief afschot" dient te worden verwijderd, vastgesteld op basis van het verschil tussen de zomerstand en de streefstand voor het leefgebied in het voorjaar (20 zeugen, 20 keilers en 20 overlopers). Tijdens het regulatiejaar vinden in november en december aanvullend rapportages van waarnemingen plaats ter controle van het aantal getelde biggen in de zomer (najaarsinventarisatie). Deze aanwastellingen vinden in de regel plaats vanaf vaste locaties. De uitvoerende WBE (verantwoordelijk voor de lokale coördinatie van het beheer) kan voorstellen het toegewezen afschot mede naar aanleiding van het voortschrijdend inzicht gedurende het regulatiejaar (onderbouwd) aan te passen.

De uitwerking van de verzamelde gegevens dient zorgvuldig te gebeuren. Het Wild zwijn is een hoog sociaal georganiseerde diersoort, waarbij een goed evenwicht wordt gewaarborgd door het aanwezig zijn van voldoende volwassen zeugen en keilers. Het is dus van het grootste belang dat het vastgestelde en verleende afschot wordt gerealiseerd.

Niet alle dieren zullen worden gezien, waardoor de waarnemingen altijd de ondergrens vormen van de werkelijke populatie. Daarnaast is van belang dat de Meinwegpopulatie deel uitmaakt van een grensoverschrijdende populatie met Duitsland, waar het grootste deel van het leefgebied ligt. Diverse onderzoeken hebben aangetoond dat Wilde zwijnen die zich eenmaal een leefgebied eigen hebben gemaakt niet over grote afstanden migreren, zelfs niet door kortdurende, regelmatig terugkerende, versturende activiteiten zoals recreatie of jacht. Wel zoeken zij afhankelijk van de aard van de verstoring gedeeltes van het gebied op waar zij verwachten niet te worden gestoord. De afstanden van De Meinweg tot de Duitse grens zijn echter dermate klein dat er zeker dieren geregeld de grens zullen passeren. De homerange is gelegen aan beide zijden van de grens waardoor zij aan beide zijden kunnen worden geteld en/of geschoten.

7.17.9.8. Identificatie en onderzoek

De provinciale Wild zwijn-coördinator verzorgt de steekproefsgewijze verplichte beoordeling en/of bloed en weefselafname voor het onderzoek 'Monitoring Besmettelijke Dierziekten' en 'Early warning AVP' (volgens het protocol, zie Bijlage 17.7-3). Relevante informatie omtrent het afschot of gevonden Valwild van het betreffende dier wordt vastgelegd. Bedoeld zijn gegevens als datum, tijd, locatie, geslacht, geschatte leeftijd, gewicht (ontweid), conditie en eventuele afwijkingen (lichamelijk of in het gedrag), en doorgegeven aan de FBE Limburg.

7.17.9.9. Uitvoeringsmethodiek

- De provincie verleent opdracht, ontheffing of vrijstelling van gevraagde middelen en methoden;
- De houder van de opdracht of ontheffing op voorhand is de FBE Limburg;
- De FBE Limburg schrijft eventueel machtigingen (toestemming ontheffinggebruik) door aan de WBE's op basis van de jaarlijks in te dienen rapportage die voorafgaand aan de jaarlijkse beheerperiode ter goedkeuring aan de FBE Limburg wordt ingediend;
- De houder van de door de FBE Limburg doorgeschreven machtiging (coördinator) in de WBE schrijft de ontheffing door aan de lokale uitvoerders in de vorm van een gebruikersmachtiging;
- Uitvoerders kunnen onder hun verantwoordelijkheid de gebruikersmachtiging doorschrijven aan andere uitvoerders;
- De uitvoerders voeren beheer uit met beschikbare middelen en methoden die geen ontheffing behoeven of waarvoor toestemming is verleend;
- De uitvoering van de beheermaatregelen wordt deels gecoördineerd door de FBE Limburg, welke uitvoerders adviseert bij de uitvoering;
- De uitvoerders melden gebruik van de opdracht, ontheffing en/of vrijstelling via de provinciale Wild zwijn-coördinator of diens vervanger bij de FBE Limburg die een meldingssysteem voor verslaglegging van gegevens en beheermaatregelen ter beschikking stelt;
- De FBE Limburg is verantwoordelijk voor het centraal verzamelen en publiceren van de aangeleverde resultaten aan Gedeputeerde Staten van de provincie.

WILD ZWIJN BUITEN LEEFGEBIED

7.17.10. Verspreiding en populatieontwikkeling buiten leefgebied

Tot 1995 kwam in Limburg sporadisch een aantal Wilde zwijnen buiten het leefgebied De Meinweg voor. Destijds bestond de mogelijkheid tot afschot van deze soort om een nulstand buiten het leefgebied te realiseren (nulstandbeleid). Uiteindelijk heeft dit niet verhinderd dat op verscheidene locaties buiten de grenzen van De Meinweg, en later ook steeds meer landinwaarts, vaker Wilde zwijnen werden waargenomen, aangereden en/of geschoten (zie Bijlage 7.17-4). Soms waren dit waarschijnlijk losgebroken of illegaal losgelaten dieren, gezien het niet-schuwe karakter van deze dag-actieve dieren (Weerterbos 1990; Maasduinen 2009).

Een continue uitwisseling van Wilde zwijnen vindt plaats vanuit andere landen en provincies. De dieren steken vanuit Duitsland of België, vooral de Voerstreek en recent ook de regio Kempen~Broek, de grens over (zie Bijlage 7.17-4). Vanuit Noord-Brabant komen Wilde zwijnen terecht in de omgeving Venray. Ook bij de grens met Gelderland zijn er mogelijkheden voor Wilde zwijnen om naar Limburg te komen.

Exacte gegevens over de aantallen aanwezige Wilde zwijnen buiten het leefgebied zijn er niet. Hierin is ook geen inzicht te krijgen door middel van reguliere tellingen zoals dat in leefgebieden gebruikelijk is: het tellen in juni nadat een bepaalde periode geen afschot meer is geweest en middels het inrichten van voederplaatsen bij vaste hoogzitten. De dieren zijn buiten het leefgebied namelijk veel mobieler en komen in veel lagere dichtheden per 100 hectare voor door de constante druk van afschot.

Wel worden schattingen van aantallen Wilde zwijnen gedaan op grond van overige waarnemingen in het veld, sporen en meldingen van bijstaande dieren (dieren die gezien zijn terwijl één exemplaar in de groep werd geschoten). Deze schattingen liggen in de orde van grootte van tot 2 à 3 maal het jaarlijks geschoten aantal Wilde zwijnen. Afschot en aangereden dieren worden namelijk wel geregistreerd buiten de leefgebieden en geven zo een minimale ondergrens van het aantal dieren dat per jaar aanwezig was (zie Figuur 7.17-6 in §7.17.12).

Ieder najaar in november wordt door de WBE's geïventariseerd wat men denkt dat er aan Wilde zwijnen voorkomt binnen het werkgebied (Tabel 7.17-5). De komende beheerperiode zal worden ingestoken op het beter in beeld krijgen van de aantallen Wilde zwijnen buiten de leefgebieden. Hiertoe wordt in opdracht van de provincie, in samenwerking met het Ministerie van LNV en provincie Noord-Brabant, door Wageningen Environmental Research onderzoek gepleegd.

Tabel 7.17-5. Wildbeheereenheid schattingen van het aantal Wilde zwijnen buiten het leefgebied in Limburg.

| Schatting | 2014 | 2015 | 2016 | 2017 | 2018 | 2019 |
|----------------------|------|------|-------|-------|-------|-------|
| Aantal Wilde zwijnen | 764 | 854 | 1.149 | 1.545 | 2.022 | 2.139 |

7.17.11. Wettelijke status en provinciaal beleid buiten leefgebied

Het Wild zwijn is een beschermde soort in Nederland onder de Wet natuurbescherming. De provincie kan ontheffing verlenen voor het verstoren, vangen en doden van Wilde zwijnen ter voorkoming van schade aan belangen zoals gewassen, bossen, veehouderijen en openbare veiligheid.

Het huidige faunabeheerplan voor Wilde zwijnen buiten het leefgebied is gebaseerd op een invulling van de beleidskaders van de provincie:

1. Een verlaging van de stand in het kader van de preventie van de Afrikaanse varkenspest (conform afspraken van de provincie Limburg met de Minister): *“LNV en de provincie hebben de mogelijkheden besproken van het terugdringen van aantallen Wilde zwijnen, vanuit preventief oogpunt. Streven is om buiten de aangewezen leefgebieden het aantal zwijnen actief te reduceren”* (zie Bijlage 7.17-5 – Hoofdstuk 3);
2. Het voorkomen van nieuwe vestigingen van Wilde zwijnen in Noordwest-Limburg (zie Bijlage 7.17-6);
3. Een schadegerichte aanpak, zoals is aangegeven in 2015 (zie Bijlage 7.17-6).

Het provinciale beleid geeft aan dat strikt juridisch geen instandhoudingsdoelstelling is voor Wilde zwijnen buiten het leefgebied in Limburg. Dit betekent dat wordt toegestaan dat door middel van beheer buiten de leefgebieden lokaal geen Wilde zwijnen meer voorkomen.

7.17.12. Gevoerd beheer afgelopen periode buiten leefgebied

7.17.12.1. Gevoerd beheer

Schades ontstaan door Wilde zwijnen, ondanks inspanning van de lokale grondgebruikers en jachtaktehouders, dienden op adequate wijze te worden vergoed. Dit was tevens belangrijk voor het creëren dan wel behouden van draagvlak voor een aangepaste beheerstrategie. Daarnaast is de FBE Limburg gevraagd om de afspraken tussen de provincie en de Minister van LNV over standverlaging ter preventie van Afrikaanse varkenspest te verwerken in dit faunabeheerplan.

Ter voorkoming van schade waren in de afgelopen faunabeheerperiode diverse ontheffingen van kracht voor het beheer van Wilde zwijnen buiten het leefgebied:

1. Basisontheffing inclusief nachtzicht, geluiddemper en per juni 2019 afwijkende kalibers en aangepaste voedermethodes;
2. Gecoördineerd beheer inclusief kunstlicht, nachtzicht, geluiddemper en afwijkende kalibers;
3. Beperkte drukjacht (1op1 methode);
4. Bewegingsjacht (6:6 methode per november 2018);
5. Vangkooi (per februari 2020).

Bijna alle geschoten Wilde zwijnen zijn in de nachtelijke uren geschoten met nachtzichtapparatuur, kunstlicht of bij volle maan, omdat Wilde zwijnen zich overdag weinig vertonen. In 2019 werd 80% van het afschot middels nachtzichtapparatuur gerealiseerd.

Met de 1:1 drukjacht (1 geweer en 1 drukker) zijn enkele pilots gehouden, maar in verband met de veiligheid en de aard van het terrein is deze ontheffing nog niet op veel plekken ingezet. In regionaal overleg wordt bekeken of deze mogelijkheid lokaal vaker kan worden ingezet. Sinds eind 2018 mag ook de uitgebreidere bewegingsjacht (maximaal 6 drukkers en 6 geweren en 3 aangelijnde honden) worden ingezet, dit is ook enkele keren als pilot uitgevoerd in Limburg.

Lokaal Faunaoverleg

In Limburg is met ondersteuning van de provincie Limburg een speciaal regionaal overlegcircuit opgestart (nu 'Lokaal Faunaoverleg', voorheen 'Schadetafels'), waar ook het beheer van Wilde zwijnen wordt besproken. Dit lokale overleg wordt op WBE-niveau gehouden in gebieden buiten de leefgebieden, waarin de lokale boeren, jachtakehouders, gemeentes, terreinbeheerders en andere lokaal belanghebbenden met elkaar afspraken over het beheer in de praktijk maken. De komende beheerperiode zal gevraagd worden dit verder mogelijk te maken, waarbij per deelgebied door ruimhartige samenwerking het halen van de doelstelling van vermindering van schade aan gewassen, flora en fauna en risico's voor de verkeersveiligheid wordt nagestreefd.

7.17.12.2. Resultaten

Tabel 7.17-6 toont een overzicht van het aantal doorgeschreven machtigingen van de ontheffingen voor Wilde zwijnen over de afgelopen faunabeheerplanperiode. Machtigingen zijn meestal aan WBE's doorgeschreven en soms aan individuele grondgebruikers, zoals de ontheffing Basis buiten leefgebieden.

Tabel 7.17-6. Overzicht aantal doorgeschreven machtigingen voor Wilde zwijnen in Limburg tussen 2015-2019.

| Aantal doorgeschreven machtigingen | 2015 | 2016 | 2017 | 2018 | 2019 |
|---|---------|---------|---------|---------|---------|
| Ontheffing Wild zwijn Basis buiten leefgebieden ^a | 8 | 2 | 4 | 10 | 9 |
| Ontheffing Wild zwijn Gecoördineerd beheer buiten leefgebieden ^b | 40 / 27 | 40 / 24 | 40 / 30 | 40 / 30 | 37 / 27 |
| Ontheffing Wild zwijn Beperkte drukjacht (1:1 methode) ^b | 2 / 1 | 1 / 0 | 40 / 0 | 40 / 0 | 37 / 0 |
| Ontheffing Wild zwijn Bewegingsjacht (6:6 methode) ^c | n.v.t. | n.v.t. | n.v.t. | n.v.t. | 8 / 3 |

^a Gebiedsgebonden ontheffing, ^b Aantal WBE's aan doorgeschreven / Aantal WBE's afschot gepleegd en gemeld, ^c Deze methode mocht worden uitgevoerd wanneer men in het bezit was van de reguliere ontheffing Wild zwijn.

De afgelopen faunabeheerplanperiode is het aantal geschoten en dood gevonden (valwild) Wilde zwijnen toegenomen buiten leefgebieden in Limburg (Tabel 7.17-7 en Figuur 7.17-6). Het valwild bestond hoofdzakelijk uit dood gevonden dieren na een aanrijding. Andere doodsoorzaken waren bijvoorbeeld verdrinking, stroperij, sterfte als gevolg van kou of voedseltekort, ziekte, predatie (o.a. zeugen die hun jongen opeten na een strenge winter) en ouderdom. Locaties met aanrijdingen en afschot van Wilde zwijnen zijn weergegeven in Figuur 7.17-7 en Figuur 7.17-8.

Tabel 7.17-7. Aantal gedode (met ontheffing) en dood gevonden (valwild) Wilde zwijnen buiten het leefgebied in Limburg.

| Aantallen Wilde zwijnen | 2014 | 2015 | 2016 | 2017 | 2018 | 2019 |
|-------------------------|------------|------------|------------|------------|--------------|--------------|
| Afschot (ontheffing) | 382 | 521 | 621 | 841 | 1.095 | 1.142 |
| Valwild | 47 | 49 | 63 | 72 | 79 | 84 |
| Waarvan aanrijdingen | 34 | 45 | 50 | 58 | 71 | 68 |
| Totaal | 429 | 570 | 684 | 913 | 1.174 | 1.226 |

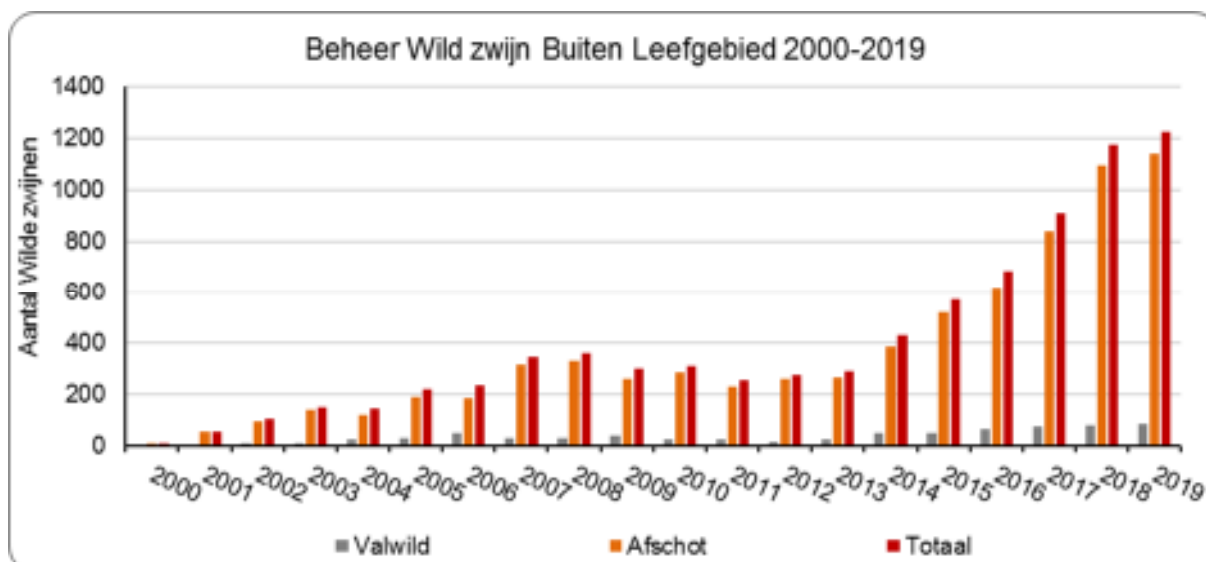

Figuur 7.17-6. Ontwikkeling afschot met een ontheffing en valwild Wild zwijn buiten het leefgebied in Limburg tussen 2000-2019 (Bron: FBE Limburg).

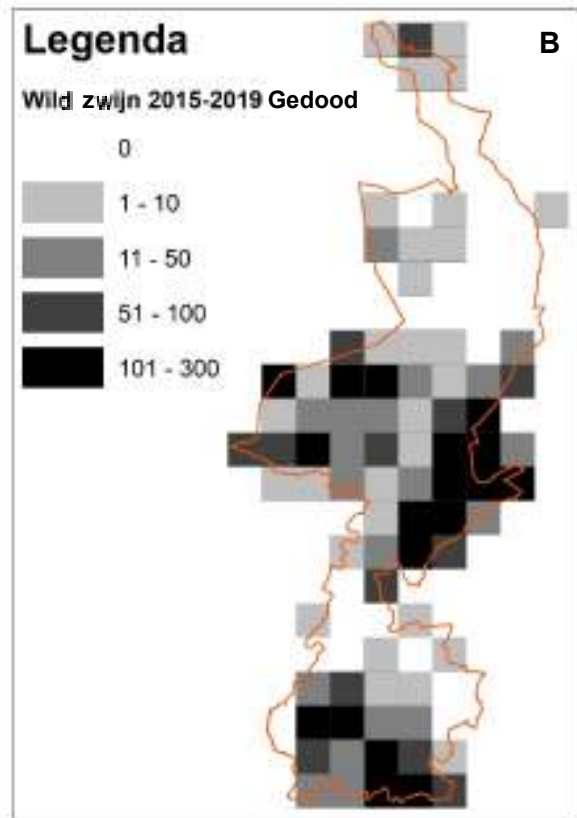
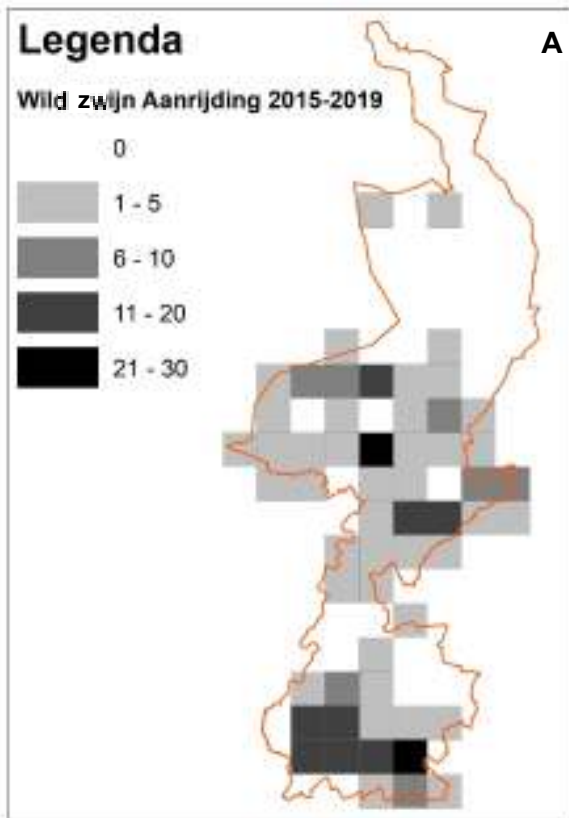

Figuur 7.17-7. Uurhokken met cumulatief aantal Wilde zwijnen dat tussen 2015 – 2019 in Limburg is A) aangerezen en B) gedood in het kader van een ontheffing (Bron: FBE Limburg).

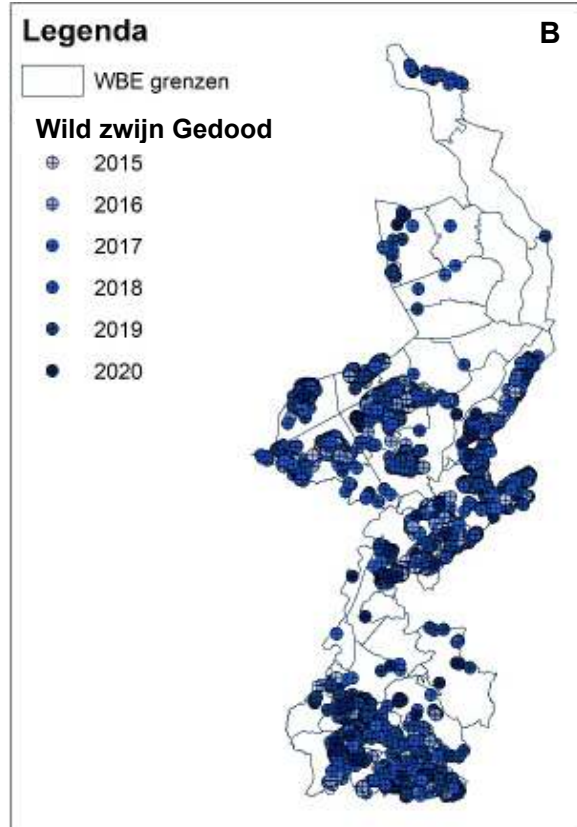

Figuur 7.17-8. Locaties waar een Wild zwijn in Limburg tussen 1 januari 2015 – 30 april 2020 is A) aangerezen en B) gedood in het kader van een ontheffing (Bron: FBE Limburg).

7.17.12.3. Evaluatie

Gedurende de afgelopen faunabeheerplanperiode nam het aantal Wilde zwijnen buiten het leefgebied sterk toe, zowel in aantal als verspreiding. Inmiddels komen Wilde zwijnen voor in gebieden waar dat tot voor kort nog niet zo was: regio Venray nabij Ysselsteyn (vanuit Brabant), en in het uiterste noorden van Limburg ter hoogte van het Reichswald (Duitsland).

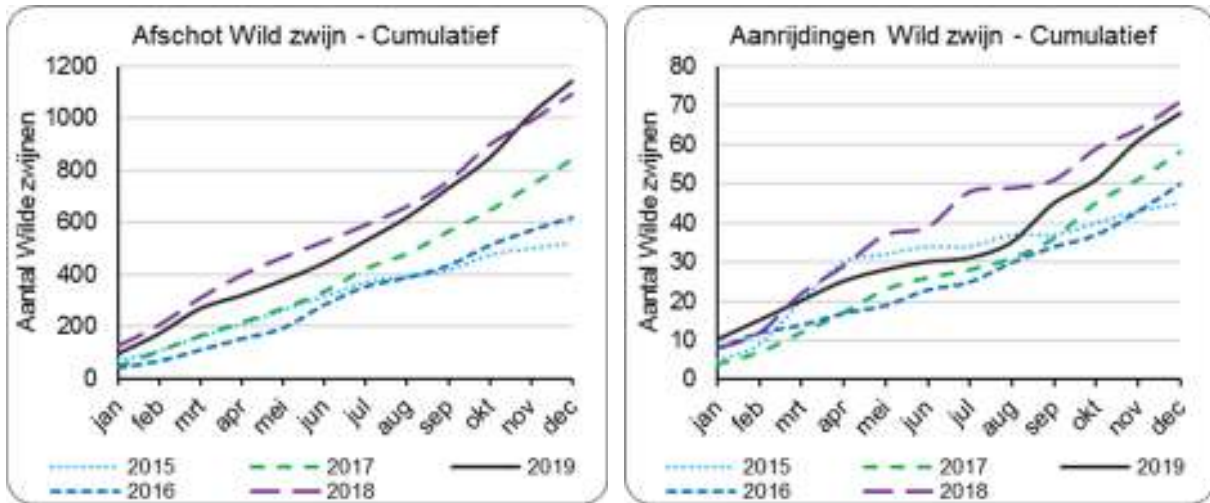

Figuur 7.17-9. Cumulatieve maandelijkse afschot van Wilde zwijnen buiten het leefgebied in Limburg (Bron: van Wilde zwijnen buiten het leefgebied in Limburg FBE Limburg).
Figuur 7.17-10. Cumulatieve maandelijkse aanrijdingen Wilde zwijnen buiten het leefgebied in Limburg (Bron: FBE Limburg).

Het totaal aantal geschoten Wilde zwijnen per jaar fluctueerde de afgelopen periode, maar over het algemeen is het afschot toegenomen sinds 2015 (Figuur 7.17-9). Het aantal aanrijdingen lijkt af te vlakken (Figuur 7.17-10). Het afschot lijkt zich tot nu toe onder het niveau te bevinden van de aanwas en de voortdurende immigratie uit België en Duitsland, mede waardoor de populatie langzaam toeneemt en zich meer en meer verspreid over een steeds groter deel van Limburg. De aanwas van de populatie is ook sterk afhankelijk van het jaarlijks wisselende voedselaanbod in de bossen (mast, bestaande uit eikels, beukenootjes e.d.). Een mastarm jaar gevolgd door een lange strenge winter en een koud en nat voorjaar kunnen bijdragen aan een lagere aanwas.

Daar waar men gebruik maakt van de ontheffing voor een nachtkijker worden zeer goede resultaten behaald. Met name het laatste jaar wordt deze vaker aangevraagd en ingezet: in 2014 werden buiten de leefgebieden 8 dieren met nachtzicht geschoten (2% van totaal afschot), in 2018 652 dieren (60%), en in 2019 werd 72% van het afschot middels nachtzicht gerealiseerd (Figuur 7.17-11).

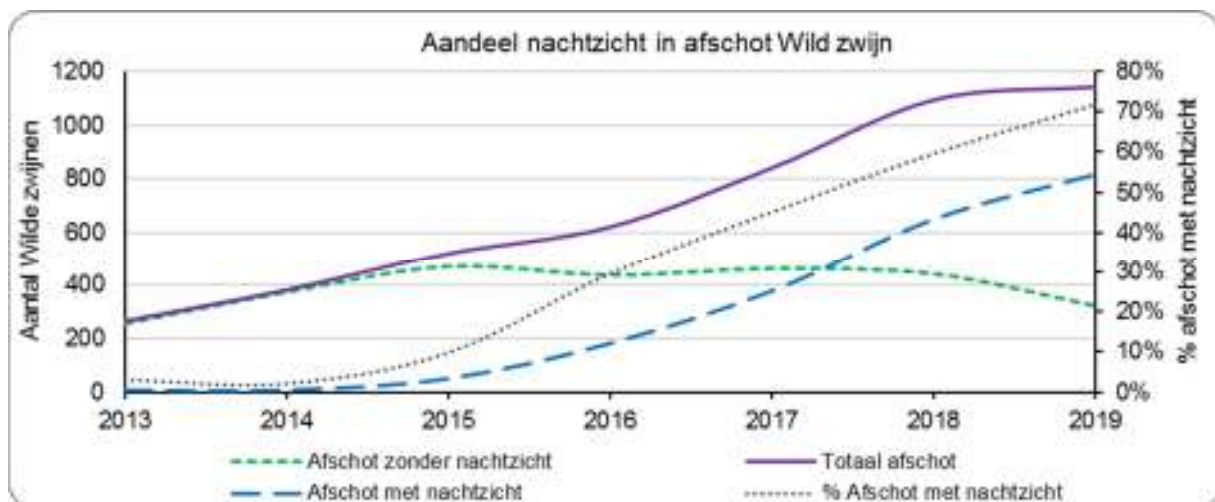

Figuur 7.17-11. Jaarlijks afschot van Wilde zwijnen zonder en met nachtzicht buiten het leefgebied in 2015-2019 (Bron: FBE Limburg).

De 1:1 drukjacht ontheffing werd nauwelijks aangevraagd of gebruikt, omdat het in de praktijk niet werkbaar bleek. Het was lastig om geschikte terreinen te vinden en de Wilde zwijnen komen met slechts enkele drukkers en jagers niet voldoende in beweging om dit zinvol toe te kunnen passen.

Sinds het najaar van 2018 is in het kader van de preventie van Afrikaanse varkenspest een uitgebreidere vorm dan de 1:1 drukjacht toegestaan: de zogeheten bewegingsjacht. Hierbij begeven een beperkt aantal personen zich rustig en langzaam in een groter gebied door het veld. Op diverse plekken zitten mensen op hoogzitten te wachten totdat de Wilde zwijnen zich voorzichtig van de ene naar de andere dekking begeven. De 6:6 bewegingsjacht is sinds eind 2018 een mogelijkheid om de effectiviteit van beheer te vergroten. Er zijn mogelijk meer locaties beschikbaar waar deze methodiek kan worden toegepast. In de Lokale Faunaoverleggen kan worden bekeken of dit middel, mits er regionaal draagvlak voor bestaat, zal worden ingezet.

Het lijkt erop dat in de huidige beheerpraktijk met de huidig beschikbare middelen buiten het leefgebied De Meinweg en Meerlebroek niet alle schades veroorzaakt door Wilde zwijnen kunnen worden voorkómen. Op basis van waarnemingen, afschotlocaties en aantallen afschot lijken de aantallen en de verspreiding toe te nemen. De in 2019 ter beschikking gekomen extra middelen en methoden (zoals geluidsdempers, ontheffinggebruik in de nachtelijke uren van zon- en feestdagen, vangkooien, afwijkende kalibers en uitgebreidere bewegingsjacht) zijn middelen welke het beheer mogelijk effectiever kunnen maken. Daarnaast zal een (nog) beter overleg tussen partners in het gebied tot een effectiever beheer moeten leiden.

7.17.12.4. Conclusie

- Voorop staat dat goed beheer grotendeels zou moeten voorkómen dat een overmaat aan schade door Wilde zwijnen ontstaat, zowel in het kader van verkeersveiligheid als landbouw;
- Ondanks alle beheerinspanningen de afgelopen jaren, neemt het aantal en de verspreiding van Wilde zwijnen buiten het leefgebied De Meinweg & Meerlebroek toe in Limburg;
- Zoals ook in andere landen van Europa is waargenomen, laat een gevestigde populatie Wilde zwijnen zich niet eenvoudig terugdringen, zeker niet na een aantal voedselrijke jaren waarin de stand in korte tijd snel kan toenemen;
- Het najaar is bij uitstek de tijd dat Wilde zwijnen gaan trekken. Daarbij kunnen zij wegen gaan oversteken, met een verhoging van het risico op (bijna-)aanrijdingen als gevolg;
- Na maanden in grote aaneengesloten gebieden met maïs te hebben geschuld en gefoerageerd, verdwijnen met de naderende winter steeds meer van die percelen in de maïskneuzer. Deze verdwijning van dekking is ook een reden dat de Wilde zwijnen gaan trekken naar gebieden waar nog wel dekking is;
- Gezien het gevarieerde landschap van Limburg is het voor Wilde zwijnen relatief eenvoudig om zich onder dekking van diverse bosschages en van de graan- en maïsvelden (in de zomer) door geheel Limburg te verplaatsen nadat zij vanuit België of Duitsland zijn binnengekomen;
- Met de nu beschikbare mankracht en middelen van de vrijwillige jachtaktehouders blijkt het niet mogelijk om de Wilde zwijnen stand zodanig terug te brengen dat landbouwschade en verkeersrisico's geheel zijn te voorkómen;
- Gemiddeld kostte het een jachtaktehouder 40 tot 100 uur om één Wild zwijn te schieten. Dit gebeurde optimaal 's nachts bij volle maan en een onbewolkte hemel, een situatie die in Nederland niet regelmatig voorkomt. Een uitgebreider gebruik van nachtzicht- of restlichtapparatuur (waarmee ook op bewolkte nachten gewerkt kan worden) en/of een geluiddemper heeft tot een betere tijd/resultaat-verhouding geleid, omdat dan sneller een verantwoord schot kan worden afgegeven (betere selectie en herkenning, meer trefzekerheid);
- Mogelijk treedt met het gebruik van een geluiddemper minder verstoring op in het veld en de omgeving, waardoor het geweer op meer locaties vaker en effectiever kan worden ingezet;
- Vangkooien kunnen mogelijk een aanvullend effectief middel blijken om lokaal de stand te verlagen.

7.17.13. Voorgesteld beheer in Limburg buiten leefgebied

De huidige paragraaf beschrijft het voorgestelde beheer voor het Wild zwijn buiten het leefgebied De Meinweg en Meerlebroek in Limburg. Daarbij is ingegaan op de doelstelling, gewenste stand, voorgestelde maatregelen, aan te vragen middelen en methoden, beheergebied en -periode, de monitoring en uitvoeringsmethodiek.

7.17.13.1. Doelstelling

Indien geen beheer zal plaatsvinden buiten het leefgebied zal meer nog dan nu de populatie Wilde zwijnen zich verder uitbreiden over Limburg, met een navenante toename aan schades in de landbouw, vergroting van de risico's voor de verkeersveiligheid en een toename op de kans van verspreiding van besmettelijke dierziekten.

Doelstellingen buiten het leefgebied zijn:

- Verlaging van de stand conform de beleidslijn van de provincie Limburg;
- Voorkomen van nieuwe vestigingen in Noordwest-Limburg;
- Onbeperkt ingrijpen in de stand waar dat vanuit daadwerkelijke schades dan wel belangrijke schaderisico's gewenst is;
- Zorgen dat schades voorkómen dan wel beperkt worden door gebiedsgericht lokaal maatwerk gebruik makend van Fauna overleggen en provinciaal ondersteuningsteam;
- Verwerven van mogelijkheden voor betere regulatiemethoden;
- Verwerven van ontheffingen voor nieuwe middelen en/of methoden.

7.17.13.2. Gewenste stand & gunstige staat van instandhouding

Buiten het leefgebied wordt in de gehele provincie Limburg geen instandhouding van een populatie van het Wild zwijn nagestreefd. Voor deze diersoort geldt buiten het leefgebied geen duurzame staat van instandhouding. Dat wordt door het leefgebied gewaarborgd.

7.17.13.3. Voorgestelde maatregelen

Buiten het leefgebied in de provincie Limburg wordt voor het Wild zwijn geen instandhoudingsdoelstelling nagestreefd in verband met het vigerende provinciale beleid en de anders optredende schade aan de diverse belangen. De FBE Limburg stelt conform de provinciale beleidslijn een algehele standverlaging en voorkómen van vestiging in Noordwest-Limburg voor middels lokaal maatwerk gericht op het verminderen van de schade aan diverse wettelijke belangen veroorzaakt door Wilde zwijnen.

De provincie heeft aangegeven dat vanaf het najaar 2018 Wilde zwijnen moeten worden beheerd met als doel het verlagen van de stand buiten de leefgebieden om zo de kans op Afrikaanse varkenspest bij deze soort te verlagen. Hiervoor zijn extra middelen en methoden toegestaan (drukjacht, afwijkende kalibers, andere voedermethode, inzet vangkooi e.d.). Hierbij zullen diverse gecoördineerde gebiedsgerichte maatregelen worden ingezet die zijn afgestemd op de lokale mogelijkheden en wensen. Afstemming over het lokale beheer vindt plaats in het Lokaal Faunaoverleg, waar alle voor het beheer relevante partijen aan tafel zitten.

Om het beheer effectiever te maken zal er een Limburgs Ondersteuningsteam Wild zwijn vanuit de lokale Wildbeheereenheden worden opgericht. Het Provinciale Ondersteuningsteam Wild zwijn voor WBE's gaat bestaan uit ongeveer 30 personen: één persoon per WBE of samenwerkende WBE's die door de WBE's zelf worden voorgedragen. Deze personen noemen wij in het kader van het Ondersteuningsteam de "OT-Zwartwildcoördinatoren". Dit zijn ervaren zwartwildjagers.

De FBE Limburg adviseert om het Ondersteuningsteam mogelijk te gaan maken. Daarnaast adviseert de FBE Limburg om aan een eventueel op te richten AVP crisisteam ook een vertegenwoordiging van de FBE Limburg toe te voegen, alsook (indien nazoek op kadavers of afschot in dat gebied gewenst en aan de orde is) de lokale OT-coördinator vanwege zijn kennis van het veld. Deze kan dan ook eventueel in te zetten Ondersteuningsteamleden aansturen. In het kader van het protocol bij vaststelling ziekte kan de provincie ook betreding van percelen regelen om Wilde zwijnen te monitoren of doden, zelfs tegen de wil van de eigenaar (Zie Bijlage 7.17-7 voor de Toelichting op het advies van de FBE Limburg in deze).

De FBE Limburg adviseert om een uiteindelijke beslissing tot het (zelfs tegen de zin van de eigenaar) gaan laten betreden van gronden om aldaar Wilde zwijnen te doden door de provincie genomen te laten worden, opdat zij kan beoordelen of de inzet van dit zware middel aan de orde is. Hierdoor is er een goede borging van de rechten van grondeigenaren én een mogelijkheid tot Bezwaar & Beroep bij de provincie. Wel zou een constructie met doorschrijving hiervan naar individuele uitvoerders die via het geautomatiseerde doorschrijfsysteem van de FBE Limburg gaat lopen aan te bevelen zijn.

De kans op inloop van Wilde zwijnen van buiten de provincie blijft bestaan. Met de beschikbare middelen zal het waarschijnlijk niet mogelijk zijn om in geheel Limburg alle schades veroorzaakt door Wilde zwijnen te voorkómen. Nieuwe vestigingen, met name in gebieden met veel intensieve veehouderij, zullen echter zoveel mogelijk moeten worden voorkomen. In het algemeen dient de stand te worden verlaagd conform de afspraken tussen het Ministerie van LNV en de provincie hierover.

Gestreefd wordt om de mogelijke schade aan de landbouw en risico's voor de verkeersveiligheid zoveel mogelijk te beperken. Schades in gebieden waar tot nu toe nog geen schade was en vestigingen in gebieden waar tot voorheen geen vestiging was, dienen te worden voorkómen.

Een optimale regionale gebiedsgerichte en schade gestuurde aanpak waarbij alle partijen ruimhartig samenwerken is daarbij essentieel. Alle partners in het buitengebied kunnen via een breed scala aan preventieve maatregelen (o.a. afscherming, afschrikken) inclusief afschot en inzet vangkooien (op verschillende wijze in te vullen) de kans op schade in een gebied minimaliseren en de stand verlagen. De redelijkerwijs te verwachten schade aan landbouwbelangen en risico's voor de verkeersveiligheid worden zoveel mogelijk beperkt. In enkele WBE's heeft men goede ervaringen opgedaan met deze op samenwerking gebaseerde systematiek, die door de provinciebrede Lokale Faunaoverleggen verder zijn uitgerold. De volgende typen handelingen dan wel maatregelen spelen hierbij een rol:

- Goede afstemming tussen lokale terreinbeheerders, (agrarische) grondgebruikers (inclusief gemeentes), en jachtaktehouders;
- Inzet van preventieve (schadevoorkomende) maatregelen (waaronder strategische geplaatste rasters);
- Beter inzicht verkrijgen in de werkelijk aanwezige aantallen Wilde zwijnen;
- Afschot, ondersteund met nachtzichtapparatuur en/of geluidsdemper;
- Inzet ontheffingen ook in de nachtelijke uren van zon- en feestdagen;
- Mogelijkheid tot het gebruik van vangkooien;
- Waar nodig aanbieden van extra trainingen aan uitvoerders om het beheer effectiever te maken;
- Inzetten van andere maatregelen en/of verkennen van nieuwe methodes.

7.17.13.4. Aan te vragen middelen en methoden

Het Wild zwijn is onder de Wet natuurbescherming beschermd tegen verstoring, opsporing, bemachtiging en doding. Van deze verboden, verboden middelen en regels voor het gebruik van een geweer mag worden afgeweken na besluit door Gedeputeerde Staten of Provinciale Staten.

Middels een gecoördineerde gebiedsgerichte aanpak wordt gestreefd naar het verlagen van de stand in het kader van de preventie voor de Afrikaanse varkenspest, het verlagen van het risico dat de soort oplevert voor het autoverkeer en het sterk verminderen van de schade veroorzaakt door het Wild zwijn in het landbouwgebied. Partners in de regio (grondeigenaren/-gebruikers, jachtsector, natuurbeheerders) werken hiertoe optimaal en ruimhartig samen. Breed draagvlak bij de partners is altijd essentieel bij uitvoer van een specifieke maatregel die zich over percelen met meerdere grondgebruikers en/of beheerders uitstrekt.

In elk deelgebied waar schade door Wilde zwijnen kan optreden wordt een gericht pakket aan maatregelen uitgevoerd om schade(risico's) te minimaliseren.

Per gebied kan worden geput uit de 'instrumentenkoffer' met een breed scala aan maatregelen. Voorbeelden zijn preventief plaatsing van rasters en wildvoorzieningen langs wegen, afschot toegesneden op de gebiedssituatie (zoals het meer inzetten van de drukjachtmethode) en/of het inzetten van vangkooien. Om schade aan landbouwgewassen te voorkomen en beperken kan bijvoorbeeld preventief worden ingezet op afscherming of afschrikking van Wilde zwijnen of teelttechnische maatregelen.

Voor het Wild zwijn wordt middels ontheffing het mogelijk maken van het volgende gevraagd buiten het leefgebied:

- Het gebruik van een geweer voor het doden van exemplaren door middel van aanzit of te voet, al dan niet gebruikmakend van een beperkte hoeveelheid lokvoer;
- Het gebruik van een geweer, al dan niet voorzien van een geluiddemper, kunstmatige lichtbron, laserpointer, nachtzichtapparatuur (o.a. infrarood, warmtebeeld of restlicht) en/of digitale richtkijker ('dual purpose' kijker die kan veranderen van dag- naar nachtkijker);
- Het gebruik van een geweer met afwijkende kalibers: Brenneke voor afschot van dichtbij en het Reewildkaliber voor dieren lichter dan 35 kg;
- Het jaarrond gebruik van een geweer gedurende het gehele etmaal;
- Een beperkte vorm van drukjacht (1:1) conform de richtlijnen van het ministerie en de provincie;
- Ontheffing ook inzetbaar voor het doden van zieke of gebrekkige dieren die kennelijk uitzichtloos en ernstig lijden, dan wel voor het doden van dieren die zijn aangeschoten maar nog leven, jaarrond gedurende het gehele etmaal, met hetzij een mes om het dier te laten verbloeden indien er met het geweer ter plekke geen veilig schot kan worden afgegeven, hetzij ingeval er wél een veilig schot kan worden afgegeven een geweer al dan niet voorzien van een kunstmatige lichtbron, laserpointer, digitale richtkijker ('dual purpose' kijker die kan worden veranderd van dag- naar nachtkijker) en/of nachtzichtapparatuur (o.a. infrarood, warmtebeeld of restlicht);
- Het toestaan van een voederautomaat en varkensbrok, zonder verplichting tot het onderwerpen van lokvoer;
- Een uitgebreidere vorm van de drukjacht, de zogeheten bewegingsjacht (maximaal 6 drukkers en 6 geweren en 3 aangeliijnde honden);
- Het gebruik van een vangkooi buiten gebouwen, mits wordt gewaarborgd dat het gebruik ervan niet leidt tot onnodig lijden van gevangen dieren;
- Een ondersteuningsteam dat kan worden ingezet ter ondersteuning indien lokaal onvoldoende afschot wordt gepleegd, al dan niet met inzet van een Opdracht tot betreden van terreinen desnoods tegen de zin van de eigenaar en/of grondgebruiker.

In principe worden alle middelen en methoden gevraagd inzetbaar te zijn gedurende het gehele jaar, alle dagen van de week en 24 uur per dag, tenzij anders is vermeld.

Voor het gebruik van het geweer dient de uitvoerder gerechtigd te zijn om ter plekke het wapen voorhanden te mogen hebben. Voor het gebruik van een demper dient aanvullend toestemming te zijn verkregen van het Ministerie van Justitie.

7.17.13.5. Beheergebied en -periode

Het beheergebied bestaat uit alle wettelijk toegestane locaties in heel Limburg. Onder de beheerperiode valt elke dag van het jaar, het gehele etmaal.

7.17.13.6. Meldingssysteem

Van elk Wild zwijn dat geschoten wordt of anderszins sterft (dus ook valwild / aanrijdingen), wordt door de uitvoerder / vinder een verplichte melding gedaan bij de provinciale Wild zwijn-coördinator of diens vervanger, opdat de benodigde onderzoeken verricht kunnen worden (zie §7.17.13.8). De provinciale Wild zwijn-coördinator, of diens vervanger, rapporteert de meldingen bij de FBE Limburg.

7.17.13.7. Monitoring

Monitoring is een middel om de minimale populatieomvang en de verspreiding van het Wild zwijn te inventariseren en het gevoerde beheer te evalueren. Monitoringsgegevens worden centraal verzameld door de FBE Limburg. Dit zijn:

- Waarnemingen, inclusief waarnemingen met infrarood-wildcamera's en sporen;
- Schademeldingen;
- Valwildregistratie door WBE's, politie en wegbeheerders in Limburg;
- Uitgevoerde maatregelen zoals via de provinciale Wild zwijn-coördinator of diens vervanger gemeld bij de FBE Limburg, als afschot- en vangstgegevens, inclusief gegevens over bijstaande dieren.

De waarnemingen zullen altijd de ondergrens vormen van de werkelijke populatie. Zo is bij een jaarlijks afschot van 850 dieren de werkelijk aanwezige populatie groter.

Dit is te herleiden uit het afschot van opeenvolgende jaren, waarbij ieder jaar oudere dieren worden geschoten die naar alle waarschijnlijkheid niet datzelfde jaar vanuit het buitenland zijn binnengekomen. Zij moeten vorige jaren ook al aanwezig zijn geweest, maar zijn toen niet gesignaleerd.

Uit de jaarlijkse inventarisatie door jachttakhouders van zogeheten bijstaande varkens (de grootte van de groep waaruit één dier werd geschoten) lijkt de aanwezige populatie buiten de leefgebieden gemiddeld twee tot drie keer het geschoten aantal dieren.

Gegevens verkregen uit de monitoring en valwildregistratie van Wilde zwijnen zullen inzichtelijk worden gemaakt en ter beschikking worden gesteld aan:

- 1) De WBE's voor de bepaling van het zwaartepunt van afschot;
- 2) De verantwoordelijke wegbeheerders (gemeenten, provincie en Rijkswaterstaat) om het risico op aanrijdingen te kunnen verminderen.

Een onderzoeksproject is opgestart in samenwerking met het Ministerie van LNV en de provincie Noord-Brabant om andere manieren van het bepalen van de aanwezige aantallen Wilde zwijnen buiten de leefgebieden in beeld te brengen.

7.17.13.8. Identificatie en onderzoek

De provinciale Wild zwijn-coördinator verzorgt de steekproefsgewijze verplichte beoordeling en/of bloed en weefselafname voor het onderzoek 'Monitoring Besmettelijke Dierziekten' en 'Early warning AVP' (volgens het protocol, zie Bijlage 17.7-3). Relevante informatie omtrent het afschot of gevonden Valwild van het betreffende dier wordt vastgelegd. Bedoeld zijn gegevens als datum, tijd, locatie, geslacht, geschatte leeftijd, gewicht (ontweid), conditie en eventuele afwijkingen (lichamelijk of in het gedrag), en doorgegeven aan de FBE Limburg.

7.17.13.9. Uitvoeringsmethodiek

- o De provincie verleent opdracht, ontheffing of vrijstelling van gevraagde middelen en methoden;
- o De houder van de opdracht of ontheffing op voorhand is de FBE Limburg;
- o De FBE Limburg schrijft eventueel machtigingen (toestemming ontheffinggebruik) door aan de WBE's op basis van de jaarlijks in te dienen rapportage die voorafgaand aan de jaarlijkse beheerperiode ter goedkeuring aan de FBE Limburg wordt ingediend;
- o De houder van de door de FBE Limburg doorgeschreven machtiging (coördinator) in de WBE schrijft de ontheffing door aan de lokale uitvoerders in de vorm van een gebruikersmachtiging;
- o Uitvoerders kunnen onder hun verantwoordelijkheid de gebruikersmachtiging doorschrijven aan andere uitvoerders;
- o De uitvoerders voeren beheer uit met beschikbare middelen en methoden die geen ontheffing behoeven of waarvoor toestemming is verleend;
- o De uitvoering van de beheermaatregelen wordt deels gecoördineerd door de FBE Limburg, welke uitvoerders adviseert bij de uitvoering;
- o De uitvoerders melden gebruik van de opdracht, ontheffing en/of vrijstelling via de provinciale Wild zwijn-coördinator of diens vervanger bij de FBE Limburg die een meldingssysteem voor verslaglegging van gegevens en beheermaatregelen ter beschikking stelt;
- o De FBE Limburg is verantwoordelijk voor het centraal verzamelen en publiceren van de aangeleverde resultaten aan Gedeputeerde Staten van de provincie.

7.17.13.10. Beheer in Natura 2000-gebieden

Beheer van het Wild zwijn binnen Natura 2000-gebieden is wettelijk mogelijk, mits het niet in strijd is met de instandhoudingsdoelstellingen van het gebied. In de beheerplannen zal het beheer in beginsel (mits juridisch mogelijk) worden aangemerkt als "Bestaand Gebruik", en derhalve in de regel niet vergunningplichtig zijn voor de Wet natuurbescherming. Daar waar het beheer van het Wild zwijn in strijd is met de instandhoudingsdoelstellingen van het betreffende gebied, zal dit in het beheerplan van het gebied moeten worden geregeld.

7.17.14. Referenties

31. Centraal Bureau voor de Statistiek (2018) Landbouw; gewassen, dieren en grondgebruik naar regio. Geraadpleegd op 28 mei 2019 van <https://statline.cbs.nl/Statweb/publication/?DM=SLNL&PA=80780NED&D1=2,6,23-24,32-43,47-51,59,64-65,79,86-88,155-156,167,170,180,194,205-206,210-211,214-227,232-236,295-296,317,440-448&D2=16&D3=I&HDR=G2,G1&STB=T&VW=T>.

132. BIJ12 (2016) Faunaschade Preventie Kit - Module Hertachtigen. p. 15.
133. Groot Bruinderink, G.W.T.A., Lammertsma, D.R., Goedhart, P.W., Buist, W.G., Wegman, R.M.A. & Spek, G.J. (2010) Factoren bij aanrijdingen met wilde hoefdieren op de Veluwe. Alterra-Rapport 2026. Alterra Wageningen UR, Wageningen. p. 45.
139. de Molenaar, J.G. & Henkens, R.J.H.G. (1998) Effectiviteit van wildspiegels: een literatuurevaluatie. IBN-Rapport 362. Instituut voor Bos- en Natuuronderzoek, Wageningen. p. 103.
140. Buitenhuis, D., Achterkamp, T. & Wintermans, J. (2017) Afwegingskader plaatsen wildreflectoren provincie Gelderland -. Hogeschool van Hall Larenstein. p. 58.
141. Van der Griff, E.A., Van Bommel, F.P.J., Lammertsma, D.R. & Ottburg, F.G.W.A. (2019) De effectiviteit van maatregelen voor het reduceren van aanrijdingen met reeën - Een verkenning en advies voor een veldproef. Rapport 2936. Wageningen Environmental Research, Wageningen. p. 100.
144. Boonk, F. (2015) Het vangen en verplaatsen van grofwild als alternatief voor afschot binnen Nederland - Een onderzoek naar de mogelijkheden voor het vangen, verplaatsen, en (her)introduceren van grofwild naar andere natuurgebieden binnen Nederland. Natuurmonumenten & Wageningen University. p. 46.
145. Kuiper, M.W. & van Wieren, S.E. (2010) Contraceptie als methode in het beheer van hoefdierpopulaties. Wageningen Universiteit, Wageningen. p. 54.
155. Schley, L. & Roper, T.J. (2003) Diet of wild boar *Sus scrofa* in Western Europe, with particular reference to consumption of agricultural crops. *Mammal Review*, 33 (1): 43-56.
164. Zoogdierverseniging (2019) Wild zwijn. Geraadpleegd op 3 december 2019 van <https://www.zoogdierverseniging.nl/zoogdiersoorten/wild-zwijn>.
165. Kurstjens, G., Van Braekel, A. & Peters, B. (2003) Kansen voor grote hoefdieren in het Kempen ~ Broek en omgeving. Stichting Ark & Instituut voor Natuurbehoud, Beek-Ubbergen. p. 121.
166. Wilson, C.J. (2005) Feral wild boar in England - Status, impact and management. Defra European Wildlife Division, Department for Environment, Food and Rural Affairs, London. p. 56.
167. BIJ12 (2016) Faunaschade Preventie Kit - Module Wild Zwijn. p. 13.
168. Lenders, A.J.W. & Janssen, P.W.A.M. (2010) Populatieontwikkelingen bij adders en wilde zwijnen: een onderzoek naar een mogelijk verband tussen de toename van het Wilde zwijn en de afname van de Adder in het Meinweggebied. *Natuurhistorisch maandblad*, 99 (2): 27-37.
169. Vetter, S.G., Ruf, T., Bieber, C. & Arnold, W. (2015) What is a mild winter? Regional differences in within-species responses to climate change. *PLoS ONE*, 10 (7): 1-17.
170. NDFF Verspreidingsatlas Zoogdieren (2019) *Sus scrofa* (Linnaeus, 1758) - Wild zwijn. Geraadpleegd op 3 december 2019 van <https://www.verspreidingsatlas.nl/8496237#>.
171. EFSA Panel on Animal Health and Welfare (AHAW) & et al. (2018) African swine fever in wild boar. *EFSA Journal*, 16 (7): 1-78.
172. Rijksinstituut voor Volksgezondheid en Milieu (2019) Trichinellose. Geraadpleegd op 6 december 2019 van <https://www.rivm.nl/trichinellose>.
173. Wageningen University & Research (2019) Afrikaanse varkenspest (AVP). Geraadpleegd op 6 december 2019 van <https://www.wur.nl/nl/Onderzoek-Resultaten/Onderzoeksinstituten/Biovetinary-Research/Dierziekten/Virusziekten/Afrikaanse-varkenspest-2.htm>.
174. Loeffen, W. (2018) Risicoanalyse voor introductie van Afrikaanse varkenspest in gehouden varkens en wilde zwijnen in Nederland. WOT-unit Besmettelijke Dierziekten, Lelystad. p. 24.
175. Kroese, M., de Kluijver, E. & Weesendorp, E. (2019) Jaarrapportage serologisch onderzoek bij wilde zwijnen in Nederland. Wageningen Bioveterinary Research (WBVR), Lelystad. p. 6.
176. Kroese, M., de Kluijver, E. & Weesendorp, E. (2020) Jaarrapportage serologisch onderzoek bij wilde zwijnen in Nederland. Wageningen Bioveterinary Research (WBVR), Lelystad. p. 6.
177. Lenders, A.W. & Leerschool, T.E.M. (2014) Interactie tussen Wilde zwijnen en reptielen : het effect van een tweetal zwijnenenclosures in de slenk (Nationaal Park De Meinweg). *Natuurhistorisch maandblad*, 103 (9): 243-247.
178. Lotin (2019) Vildsvin Räv Grävling. Geraadpleegd op 6 december 2019 van <https://www.lotin.se/prodinfo.php?prod=33>.
179. Zoller, H. (2018) Der mobile Fallenfang als wirksame Methode zur Reduzierung von Schwarzwildpopulationen zur Afrikanischen Schweinepest-Prävention - Ein Praxisleitfaden -. Landesbetrieb Forst Brandenburg, Landeskompetenzzentrum Forst Eberswalde, Forschungsstelle für Wildökologie und Jagdwirtschaft Ministerium für Landliche Entwicklung, Umwelt und Landwirtschaft. p. 31.

7.17.15. Bijlagen

- Bijlage 7.17-1 Uitwerking schadecijfers Wild zwijn Faunafonds BIJ12 2014-2019
- Bijlage 7.17-2 Overzicht clustering kleinere schades Wild zwijn Midden-Limburg
- Bijlage 7.17-3 Protocol dood gevonden Wild zwijn
- Bijlage 7.17-4 Verspreiding Wild zwijn Limburg 2005-2019 (afschot & valwild)
- Bijlage 7.17-5 Plan van Aanpak – Bestrijding van een besmetting van Wilde zwijnen met Afrikaanse varkenspest (AVP)
- Bijlage 7.17-6 Visie GS op beheer Wilde zwijnen Limburg (d.d. 2 februari 2015)
- Bijlage 7.17-7 Toelichting Ondersteuningsteam Wild zwijn

Bijlage 7.17-1 Uitwerking schadecijfers Wild zwijn Faunafonds BIJ12 2014-2019Tabel 7.17-A. Het getaxeerde schadebedrag (€), aantal afgehandelde schades met gesloten dossier (#) en beschadigde oppervlakte (ha) veroorzaakt door Wilde zwijnen per gewas in Limburg (Bron: Faunafonds BIJ12) ^a

| Gewas | 2014 | | | 2015 | | | 2016 | | | 2017 | | | 2018 | | | 2019 ^b | | |
|---------------------------|---------------|-----------|-------------|---------------|-----------|-------------|---------------|-----------|--------------|----------------|------------|--------------|----------------|------------|--------------|-------------------|------------|--------------|
| | € | # | Ha | € | # | ha | € | # | ha | € | # | ha | € | # | ha | € | # | ha |
| Aardappel | 2.309 | 5 | 8,4 | 10.793 | 2 | 14,6 | 1.386 | 2 | 1,8 | 9.563 | 3 | 6,2 | | | | 7.346 | 2 | 5,0 |
| Appel | | | | | | | | | | | | | 14.643 | 1 | 3,8 | | | |
| Grasland, blijvend | 8.482 | 8 | 14,3 | 7.298 | 4 | 14,4 | 59.516 | 34 | 104,0 | 60.300 | 40 | 211,1 | 85.314 | 58 | 422,2 | 54.881 | 37 | 292,6 |
| Grasland, nieuw ingezaaid | 123 | 1 | 0,5 | 2.313 | 1 | 1,5 | 14.920 | 6 | 19,0 | 5.461 | 4 | 14,6 | 9.838 | 7 | 32,2 | 2.589 | 1 | 9,5 |
| Graszoden | | | | | | | 694 | 1 | 2,0 | | | | | | | | | |
| Mais korrelmais | 344 | 3 | 0,2 | 20 | 1 | 0,0 | 1.842 | 6 | 6,3 | 1.902 | 7 | 30,4 | 4.711 | 4 | 58,2 | 5.961 | 5 | 24,9 |
| Mais snijmais | 18.163 | 22 | 57,3 | 13.114 | 12 | 53,4 | 9.587 | 14 | 30,9 | 42.429 | 57 | 69,7 | 50.076 | 51 | 224,1 | 49.179 | 46 | 194,2 |
| Mais suikermais | | | | 155 | 1 | 0,3 | | | | | | | 1.715 | 1 | 5,9 | | | |
| Overige akkerbouwgewassen | | | | | | | | | | 515 | 1 | 0,4 | | | | | | |
| Overige peulvruchten | | | | | | | | | | | | | 450 | 1 | 0,4 | | | |
| Spruitkool | | | | | | | 5.425 | 1 | 3,8 | | | | | | | | | |
| Suikerbiet | 1.170 | 2 | 5,0 | | | | 1.060 | 2 | 5,0 | 2.155 | 7 | 0,7 | 15.884 | 11 | 26,5 | 4.377 | 7 | 19,5 |
| Ui | | | | | | | | | | 375 | 1 | 0,0 | | | | 315 | 1 | 2,5 |
| Wintergraan | 612 | 3 | 2,3 | 3.326 | 4 | 5,7 | 1.058 | 3 | 5,7 | 2.674 | 6 | 32,3 | 4.858 | 17 | 38,8 | 950 | 4 | 13,1 |
| Totaal | 31.203 | 44 | 87,8 | 37.019 | 25 | 89,9 | 95.488 | 69 | 178,6 | 125.374 | 126 | 365,4 | 187.489 | 151 | 812,1 | 125.598 | 103 | 561,3 |

^a Blanco = geen taxaties uitgevoerd, ^b data t/m 31 oktober 2019.

Bijlage 7.17-2 *Overzicht clustering kleinere schades Wild zwijn Midden-Limburg*

Bij een lokaal overleg in oktober 2013 werden 26 kleinere schades gemeld bij 18 verschillende grondeigenaren die niet waren aangemeld voor een tegemoetkoming.



Protocol melden en monstername gevonden kadaver Wild zwijn

(versie 2 juli 2019 - LNV & NVWA)

Dit protocol beschrijft wat moet worden gedaan bij de vondst van één of meer kadavers van Wilde zwijnen in de situatie dat er in Nederland *geen* besmetting van Afrikaanse varkenspest (AVP) is vastgesteld.

Het protocol gaat uitsluitend over Wilde zwijnen en is specifiek opgesteld ten behoeve van AVP-verdenkingen.

Het protocol is bedoeld voor coördinatoren die de kadavers gaan bemonsteren.

Overzicht stappen

- Vondst dood Wild zwijn (kadaver);
- Coördinator beoordeelt het kadaver;
- In geval van een verdenking: informeren NVWA en vervolgens instructie onderzoeksmateriaal afnemen in insturen;
- Indien er geen verdenking is, dan handelt de coördinator het volgens regulier protocol / werkwijze af.

Vondst kadaver van een Wild zwijn

Elk gevonden kadaver, waarbij geen sprake is van een andere duidelijke doodsoorzaak (zoals genoemd bij de criteria), wordt beschouwd als een **verdenking AVP**.

Criteria voor verdenking AVP

Het zwijn heeft:

- Geen sporen van aanrijding / verkeersongeval;
- Geen sporen van afschot;
- Geen sporen van stroperij.

Indien twee of meer van dergelijke kadavers bij elkaar worden gevonden, is sprake van een **ernstige verdenking**.

Advies: blijf op minimaal 5 meter afstand, raak het kadaver niet aan en verplaats het niet tot nader orde. Neem contact op met de coördinator van de desbetreffende provincie.

Coördinator aan wie vondst wordt gemeld

| Naam & functie | Provincie | E-mailadres | Telefoonnummer |
|---|---------------|---|-------------------------------------|
| Jan Wolkotte Coördinator Wilde zwijnen | Overijssel | j.j.wolkotte@freeler.nl | m 06-14 94 19 90 |
| René Mittendorff Valwildcoördinator, neemt deels over van Wolkotte | Overijssel | h.mittendorff@planet.nl | m 06-10 25 36 70 |
| Gerard Bosmans Coördinator Wilde zwijnen | Noord-Brabant | gbosmans1956@kpnmail.nl | m 06-29 01 27 18 |
| Cor Kouters Coördinator Wilde zwijnen | Limburg | ckouters@ziggo.nl | m 06-51 21 11 49 |
| G. Wolters - Beeren Vervanging Cor Kouters | Limburg | ger.wolters-beeren@kpnplanet.nl | m 06-10 82 29 54 |
| Laura Schrauwen Coördinator Wilde zwijnen | Gelderland | gelderland@faunabeheereenheid.nl | m 06-53 14 72 04 |
| Robert Altena Coördinator Wilde zwijnen | Drenthe | r.altena@drenthe.nl | t 0592-36 53 24 m 06-20 13 16 15 |
| Peter Venema Vervanger Robert Altena | Drenthe | p.venema@drenthe.nl | m 06-27 83 84 92 t 0592-365406 |
| Ronnie Vos Aanspreekpunt 1 Wilde zwijnen | Groningen | r.vos@provinciegroningen.nl | m 06-21 71 07 73 |
| Kees Oostenbrink Coördinator valwild | Utrecht | c.oostenbrink@recreatiemiddennederland.nl | m 06-54 38 43 51 |

De coördinator beoordeelt het karkas en informeert bij een verdenking de NVWA:

- vast nummer: 088 - 22 33 773 (alleen op werkdagen tijdens kantooruren);
- mobiel: 06 - 29 59 37 63.

De NVWA zal een casusnummer en een RAA-nummer van de verdenking verstrekken. Als sprake is van twee of meer kadavers op één plek is de NVWA aanwezig bij de monstername. Voor alle kadavers op die locatie op die dag wordt hetzelfde RAA-nummer toegekend.

In beide gevallen neemt de coördinator een monster van het kadaver, waarbij deze de volgende zaken noteert¹:

1. vindplaats o.b.v. de Amersfoortcoördinaten;
2. datum en tijdstip van vondst en monstername;
3. staat van ontbinding van het kadaver / inschatten moment van intreden van de dood;
4. type monster (zie lijst mogelijke monsters).

Van het kadaver worden door de monsternemer voor aanvang van de sectie foto's genomen. De foto's worden gestuurd met vermelding van de casusnummer naar de NVWA (afdeling NVIC: nvic@nvw.nl); één foto dient aan het digitaal inzendformulier te worden toegevoegd.

Het kadaver wordt niet verwijderd van de vindplek. Pas als de laboratoriumuitslag bekend is en geen AVP is aangetoond, wordt het kadaver zoals gebruikelijk in de provincie afgehandeld.

Monstername

Van het verdachte kadaver wordt een monster genomen.

Kadavers kunnen worden onderscheiden in 5 categorieën

1. Compleet, vers (rigor mortis);
2. Compleet, eventueel beschadigingen (geen rigor mortis; maden; kan stinken);
3. Incompleet, geen organen (meer; nog veel (spier)weefsel; kan stinken);
4. Botten met wat vleesresten/huid;
5. Alleen botten (eventueel huidresten, geheel droog).

De monsternemer dient, indien het kadaver op spanning staat, zoveel mogelijk aan de bovenkant een naald in te steken om het kadaver te ontluchten.

Afhankelijk van de staat van het kadaver zijn verschillende monsters te nemen. Uitgangspunten hierbij zijn:

- 1) Het 'beste' monster nemen voor de test (de hoogste testgevoeligheid);
- 2) Het kadaver zo min mogelijk manipuleren om eventuele verdere besmetting van de omgeving, maar ook van betrokken personen/materialen zoveel mogelijk te voorkomen.

Mogelijke monsters, afhankelijk van de staat van het kadaver en globaal in volgorde van voorkeur (*slechts 1 van de 5 categorie monsters nodig*). Bloed heeft de voorkeur, omdat dit monster gemakkelijker en sneller is te nemen en in het laboratorium is te verwerken. Indien dit niet mogelijk is, kunnen andere monsters worden genomen (2-5; in volgorde van voorkeur).

1. Onstolbaar bloed (EDTA/heparinebuis, met (lange) naald uit grote aderen of hart halen); dit kan ook bij kadavers tot een bepaalde tijd;
2. Milt (bij voorkeur via een beperkte snede tussen de laatste 2 ribben (links) of achter de ribboog);
3. Tonsillen (lastig uit te voeren; alleen door geoefende personen uit te nemen);
4. Stolbloed: met (lange) naald uit grote aderen of hart halen (in serumbuis met rode dop);
5. Pijpbeenderen (zie Figuur A).

¹ Het inzendformulier staat online: www.wur.nl/formulieren/vwa

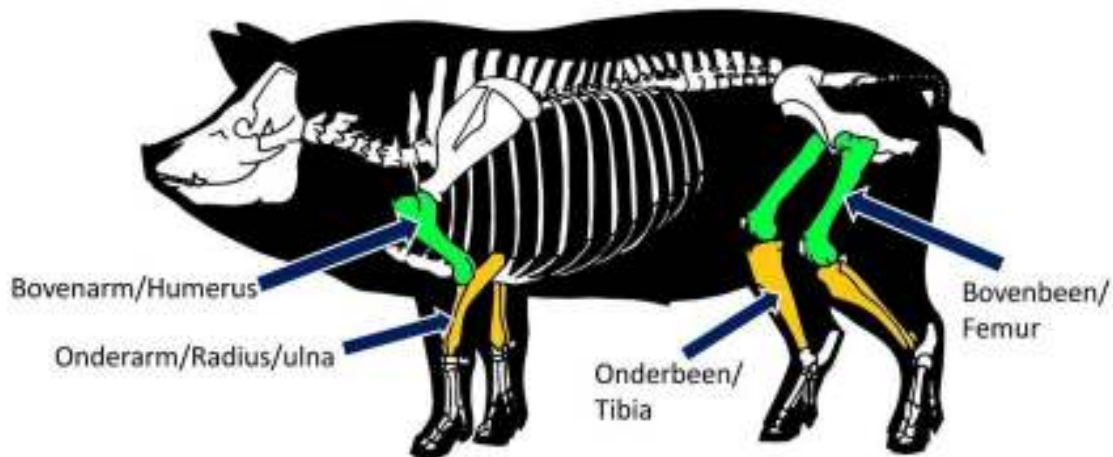

Figuur A. Botten van varken geschikt als monster voor onderzoek op Afrikaanse varkenspest (groen en oranje en met pijlen aangewezen). Groen gekleurde botten (bovenarm/humerus en bovenbeen/femur) hebben de voorkeur.

Instructie hygiënemaatregelen bij monstername en verpakking

Monsternemer dient beschermende kleding te dragen. De beschermende kleding bestaat uit wegwerphandschoenen, plastic overschoenen en een wegwerpoverall. De instructie luidt als volgt:

- Trek beschermende kleding aan op ongeveer vijf meter afstand van het kadaver of bij het verlaten van de auto indien deze in de buurt van het kadaver kan komen.
 - *Opmerking 1: Wanneer twee of meerdere Wilde zwijnen bij elkaar worden gevonden is het wisselen van handschoenen tussen monstername van de kadavers door voldoende;*
 - *Opmerking 2: Leg een schone (vuilnis)zak en reinigungs- en ontsmettingsmaterialen/middelen klaar aan de rand van het 5m-gebied waar de gebruikte kleding na gebruik in kan worden gestopt;*
- De beenpijpen van de wegwerpoverall wordt over de laarzen aangetrokken;
- Eventuele gebruikte materialen (o.a. mes) dienen goed te reinigen en te ontsmetten zijn (of gebruik wegwerpmaterialen);
- Neem het monster, waarbij wegvloeien van bloed of weefselvocht zoveel mogelijk voorkómen wordt;
- Neem het monster af: bloed in een buis, milt, tonsil of botten in een plastic zak die of met tiwrap (kabelbinders) dubbel gevouwen dicht geknepen wordt of die plastic zak die via een plakstrip dichtgeplakt wordt, zie monstermateriaal.



Afbeelding monovette EDTA

Verpakking van bloedbuizen en klein monstermateriaal

- RAA sticker wordt op een buis in de lengterichting geplakt om in het laboratorium gescand te kunnen worden;
- Doe de buizen of het materiaal (milt, tonsil of bot) in een plastic zak;
- Reinig en ontsmet de buitenkant van de verpakking (buis, plastic zak) van het monster;
- Stap de 5m zone uit: Stop de wegwerphandschoenen, wegwerpoverall en plastic overschoenen in een plastic zak en voer die af via het restafval;
- Pas nadat de beschermende kleding is uitgetrokken wordt het monster in de sealbag gedaan samen met het absorberende materiaal (zie afbeeldingen 2 en 3);
- Is het monster te groot voor een kartonnen doos of sealbag, dan kan ook een tweede plastic zak (kadaverzak) worden gebruikt die wederom dubbel gevouwen wordt met een tiwrap (kabelbinder) indien nodig. Op de buitenkant kan dan de informatie over het monster geplakt worden;
- Plak de sealbag dicht (afbeelding 4). Verpak het monster **altijd** in een derde omverpakking: een kartonnen doos of, als de pot met materiaal of het bot te groot is, in een plastic zak (afbeelding 7).



Afbeelding 1: Sealbag (links) en absorberend materiaal (rechts)



Afbeelding 2: het busje wordt voorzien van absorptiemateriaal



Afbeelding 3: Dichtplakken Sealbag



Afbeelding 4: Monster is klaar voor het verpakken in de derde verpakking



Afbeelding 6: monster verpakt in de sealbag in de derde omverpakking



Afbeelding 7: In plaats van een kartonnen doos kan ook een tweede plastic sealbag worden gebruikt.

Verpakking van materiaal te groot voor de sealbags



De eerste en tweede zak moeten worden gesloten met een kabelbinder. Hierbij wordt het plastic stevig gedraaid omgevouwen en dan door een tiwrap vastgezet.

Verdere afhandeling

- Noteer het volgende op buitenste omverpakking:
 - het casusnummer en RAA-nummer
 - het gaat om een AVP verdenking
 - Wageningen Bioveterinary Research (WBVR)en stuur deze per ommegaande op per koerier naar WBVR.



LET OP: de buitenverpakking moet voorzien zijn van het UN nummer UN3373.

- Was bij de eerste gelegenheid na monstername de handen met zeep en veel water;
- Gebruik een wildbak om de gebruikte materialen (schoenen, mes, zak met gebruikte wegwerphandschoenen, -overschoenen en -overall) te vervoeren in de auto om hiermee eventuele besmetting van de rest van de auto te voorkomen;
- Reinig en ontsmet direct waar mogelijk (thuis of op locatie) de laarzen en de gebruikte materialen (bijvoorbeeld een mes en de borstel). Een goede reiniging wordt gerealiseerd door eerst met een borstel het ergste vuil te verwijderen. Vervolgens alle oppervlakten met water en zeep schoonmaken en laten drogen. Vervolgens al deze oppervlakten ontsmetten met een desinfectiemiddel. Het juiste middel is te vinden op de website van het College voor de toelating van gewasbeschermingsmiddelen en biociden: <https://www.ctgb.nl/toelatingen/Afrikaanse-varkenspest>;
- Tot de uitslag van het monster bekend is geen varkensbedrijven bezoeken.

Instructie en contactgegevens verzenden monster

- De koerier is IKPD en heeft 1 uur aanrijtijd. Deze is het gehele etmaal te bereiken op tel: 070-7585606. Meld het casusnummer, dat het om AVP gaat en het afleveradres van WBVR aan IPKD. Het afleveradres is: Houtribweg 39, 8221 RA Lelystad;
- Vul het digitale inzendformulier compleet in en verstuur deze. Bellen naar WBVR en NVIC is niet nodig.

2005



2006



2007



2008



2009



2010



2011



2012

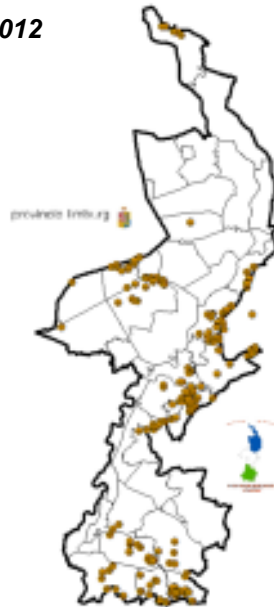

2013



2014



2015



2016



2017



2018



2019
(t/m 1 nov)



Ministerie van Landbouw, Natuur en Voedselveiligheid – 12 oktober 2018 ¹⁸⁰

1. Inleiding

Volgens Richtlijn 2002/60/EC moet een lidstaat bij een besmetting in de Wilde zwijnen maatregelen nemen om de verdere verspreiding te voorkomen en binnen 90 dagen na bevestiging van het eerste geval bij Wilde zwijnen een programma aan de Europese Commissie voorleggen. Daarin dienen onder andere opgenomen te zijn welke maatregelen zijn genomen en nog genomen worden om de ziekte uit te roeien.

Er worden in de volgende hoofdstukken verschillende maatregelen beschreven. Hieronder staat een bestrijdingsprogramma voor een besmetting bij Wilde zwijnen in Nederland (Hoofdstuk 2), waarbij is aangegeven welke maatregelen vanuit Europese regelgeving genomen moeten worden en welke aanvullende nationale maatregelen te overwegen zijn. Ook wordt een aantal preventieve maatregelen genomen om kans van introductie van de ziekte in Wilde zwijnen te minimaliseren (Hoofdstuk 3). Tenslotte wordt ingegaan op de maatregelen bij Wilde zwijnen in een geval van een uitbraak in een varkenshouderij of locatie met gehouden varkens (Hoofdstuk 4). Dit is geen onderdeel van het bestrijdingsprogramma, maar is wel onderdeel van de aanpak (beleidsdraaiboek AVP/KVP) bij uitbraak onder gehouden varkens.

2. Plan van Aanpak bestrijding Afrikaanse varkenspest in Wilde zwijnen

EU maatregelen en acties

EU Richtlijn (RL) 2002/60/EC
Beschikking 2014/709

Indien er een besmetting plaats vindt bij Wilde zwijnen moet een lidstaat het volgende doen:

- Informeren varkenshouders en de jagers;
- Laten onderzoeken van alle geschoten en alle dood aangetroffen wilde varkens;
- Aanwijzen besmet gebied (RL 2002/60 artikel 16) waar bij de afgrenzing ervan rekening wordt gehouden met de uitkomsten van het epidemiologisch onderzoek en de geografische spreiding van de ziekte, met het aantal wilde varkens in het gebied en met de aanwezigheid van belangrijke natuurlijke of kunstmatige hindernissen voor de verplaatsingen van wilde varkens;
- Maatregelen voor gehouden varkens in het besmette gebied:
 - Afschermen gehouden varkens: er mag geen contact zijn tussen Wilde zwijnen en gehouden varkens noch direct noch indirect via materiaal, mest etc.;
 - Varkens en sperma, embryo's of eicellen van varkens mogen het besmette gebied niet verlaten om in het intracommunautaire verkeer te worden gebracht;
- Varkensbedrijven in het afgebakende besmette gebied onder toezicht plaatsen;
- Opruimen en testen van karkassen van Wilde zwijnen;
- Opstellen van een monitoringsprogramma voor Wilde zwijnen;
- Opstellen van een programma voor uitroeiing van AVP bij Wilde zwijnen;
- Oprichten (bijeenoepen) groep van deskundigen, bestaande uit dierenartsen, jagers, wildbiologen en epidemiologen;
- Het referentielaboratorium typeert het virusisolaat. Het laboratorium deelt de informatie met het EU-referentielaboratorium.

Overwegingen

- Deskundigen kunnen geen minimale dichtheid van Wilde zwijnen in een bepaald gebied aangeven waaronder de ziekte zich niet zou kunnen handhaven in de populatie (endemisch worden) (EFSA 2018);
- De kans dat de ziekte vanzelf uitsterft in een populatie is niet groot. Die kans hangt van veel factoren af waaronder van de grootte van de populatie. Sommige dieren kunnen langdurig besmettelijk zijn en er zijn soms meerdere worpen per jaar wat de instroom van nieuwe vatbare dieren verhoogt. De omgeving kan ook langdurig verontreinigd blijven. De verwachting is dan ook dat de ziekte zonder ingrijpen zeer waarschijnlijk endemisch wordt in een Wilde zwijnenpopulatie;

- Besmettingen in de wilde fauna leiden niet tot het verlies van de self-declared AVP-vrije status (OIE). Een besmetting zou dus niet tot handelsbelemmeringen hoeven te leiden, maar naar verwachting zullen derde landen de handel wel stoppen. Ook binnen de EU (intraverkeer) zal een besmetting naar verwachting problemen geven;
- Hekken over grote afstand zouden niet voldoende effectief zijn in het tegengaan van migratie van Wilde zwijnen (EFSA 2018). Om een (klein) besmet gebied kan het wellicht wel bijdragen;
- Wilde zwijnenpopulaties zijn momenteel aanwezig in de provincies Noord-Brabant, Limburg, Gelderland en Overijssel;
- Er zijn populaties Wilde zwijnen in de grensgebieden tussen Nederland en Duitsland en Nederland en België;
- De verantwoordelijkheid van het reguliere beheer van de populaties ligt bij de provincies;
- Er is geen wettelijke basis voor het zogenaamde nulstandsbeleid. Noord-Brabant streeft naar een nul-schadebeleid en Limburg heeft een schade-gestuurde aanpak.

De lidstaat moet volgens artikel 16 van RL 2002/60 een programma opstellen voor uitroeiing van AVP bij Wilde zwijnen.

LNV volgt de EU strategie. Hierin worden drie zones onderscheiden: regio I: buffergebied, geen AVP besmettingen; regio II: besmettingen alleen bij Wilde zwijnen; regio III: besmettingen bij Wilde zwijnen en gehouden varkens.

Nederland stelt de volgende aanpak voor.

Aanpak

LNV onderscheidt een situatie waarin een besmetting zich voordoet in een van de drie leefgebieden² en in een besmetting buiten deze leefgebieden. De beschrijving gaat uit van een in beginsel te volgen aanpak in beide situaties; differentiatie/maatwerk voor de leefgebieden wordt daarna beschreven.

Algemeen concept³

Het Plan van Aanpak gaat uit van een focale introductie, een separate introductie op een locatie met Wilde zwijnen in Nederland. Dit is op dit moment de meest waarschijnlijke route. Dit plan beschrijft niet een aanpak bij een besmetting door migratie van besmette Wilde zwijnen uit België of Duitsland.

Goede samenwerking met onder andere lokale gebiedsdeskundigen, met de provincies, met faunabeheereenheden (FBE) en jagers is van groot belang.

1. Instellen besmet gebied:

- a. Er wordt een gebied aangewezen als besmet gebied. Dit gebeurt in overleg met de provincie en na overleg met deskundigen. De deskundigengroep dierziekten gaf in september jl. aan dat het gebied zo klein mogelijk moet zijn. Een en ander hangt af van de lokale situatie. De grenzen zullen worden vastgesteld op basis van dan beschikbare kennis en ervaring;
- b. De grenzen worden zoveel mogelijk vastgesteld op basis van barrières (natuurlijk dan wel artificieel: wegen, kanalen, rivieren etc.);
- c. De besmette populatie moet zoveel mogelijk worden afgezonderd en niet migreren naar buiten het gebied. Dit kan mogelijk worden gemaakt door gebieden af te sluiten. Afsluiting moet ook voorkomen dat nieuwe zwijnen een besmet gebied binnendringen (waar mogelijk nog langdurig virus in de bodem aanwezig is) en zo de infectie in stand houden of opnieuw een infectieketen starten. Enkele gebieden zijn al afgesloten door rasters of hekken (denk bijvoorbeeld aan terreinen op de Veluwe) of betrekkelijk 'eenvoudig' af te sluiten. Andere zijn lastiger af te sluiten (bijvoorbeeld in Noord-Brabant). Afsluiting moet ook gedurende lange tijd worden toegepast;
- d. In het gebied worden maatregelen genomen om de Wilde zwijnen zo min mogelijk te verstoren;
- e. Dood gevonden zwijnen worden bemonsterd en kadavers worden verwijderd;
- f. Voor zover de richtlijn dit toelaat kan na een bepaalde periode worden gekeken of maatregelen kunnen worden opgeheven of verlicht of dat andere moeten worden opgelegd;
- g. Mensen die vanwege activiteiten het gebied in gaan dienen passende hygiënemaatregelen te nemen om te voorkomen dat zij de ziekte via materialen verspreiden;

² Centraal natuurgebied Veluwe, Meinweg, Meerlebroek

³ Gebaseerd op de EU strategie ASF bestrijding

- h. Het besmette gebied dient gemonitord te worden. Als er in het besmette gebied geen AVP-besmette Wilde zwijnen meer worden gevonden, wordt bekeken of maatregelen kunnen worden ingetrokken;
- i. In het besmette gebied zal op termijn, in overleg met deskundigen, FBE Limburg en de betreffende provincie worden bekeken of en hoe de ziekte kan worden uitgeroeid. Het is mogelijk dat de ziekte vanzelf uitsterft (wellicht mogelijk bij een kleine populatie). Als dat niet gebeurt of niet kan worden vastgesteld, rest alleen het doden van alle Wilde zwijnen in het gebied. Daarbij moet rekening worden gehouden met virus-verontreiniging van het milieu die wellicht langdurig kan zijn. Dat betekent dat het gebied ook langere tijd vrij moet blijven van Wilde zwijnen.

Doel van deze maatregelen bij aanvang is om rust te creëren zodat Wilde zwijnen niet migreren. In deze periode wordt de epidemiologische situatie zo veel mogelijk in kaart gebracht, en kan de inzet van professionals optimaal worden benut. Indien duidelijk is wat de situatie is, zal uiteindelijk een besluit worden genomen over uitroeien van de ziekte. Overigens moet worden opgemerkt dat het in kaart brengen van de epidemiologische situatie enige tijd zal kosten.

2. Instellen van een buffergebied:

- a. In een zone rondom het besmette gebied wordt een buffergebied ingesteld;
- b. De afmeting van een zone is niet op voorhand te geven, maar hangt af van de migratiepatronen van de zwijnen en van de lokale situatie. Gedacht wordt aan een zone van 10 km breed, maar dit is niet vastgelegd en wordt vastgesteld afhankelijk van de situatie, de mogelijkheden etc.;
- c. In het buffergebied wordt de populatie Wilde zwijnen gereduceerd, van buiten naar binnen (dus van de buitenste rand naar de binnenste rand, dus naar het besmette gebied toe). Dit heeft als doel om bij onverhoopte migratie vanuit het besmette gebied of door menselijk handelen de kans op infectie in de buffer te minimaliseren en zo de verspreiding te stoppen;
- d. Een steekproef van geschoten Wilde zwijnen zal worden getest op aanwezigheid van AVP.

Doel van deze maatregelen is om bij migratie van Wilde zwijnen uit het besmette gebied te zorgen dat een besmetting niet verder spreidt. Spreiding van de ene naar de andere populatie moet worden voorkomen. Door het buffergebied leeg te maken of te houden wordt dit zo veel mogelijk gerealiseerd.

Bij alle activiteiten in het besmette gebied en het buffergebied is het van groot belang dat mensen strikte bioveiligheidsmaatregelen in acht nemen.

Maatwerk aangewezen leefgebied (Centraal natuurgebied Veluwe, Meerlebroek, Meinweg)

In principe wordt het algemeen concept gevolgd. Omdat het hier om aangewezen leefgebieden gaat, geldt voor natuurbeheer een andere verantwoordelijkheid. Daarom is het mogelijk dat er bij een leefgebied een iets andere aanpak wordt gevolgd.

Besmet gebied

1. Nadat de epidemiologische situatie voor zover mogelijk in beeld is gebracht, wordt bezien of de grenzen van het gebied moeten of kunnen worden aangepast.
2. In het besmette gebied zal, in overleg met deskundigen, FBE Limburg en de provincie, worden bekeken of en hoe de ziekte kan worden uitgeroeid.

NB. Provincies nemen zelf maatregelen om de leefgebieden te beschermen tegen introductie vanuit de niet-aangewezen gebieden.

Buffergebied

Het kan voorkomen dat het buffergebied een deel van een aangewezen leefgebied overlapt. Ook dan moet worden bezien hoe verspreiding kan voorkomen. Streven is wel afschot, maar of dat kan of wenselijk is in een aangewezen leefgebied wordt bepaald afhankelijk van de situatie. 8

3. Preventieve maatregelen om kans op introductie van AVP in Wilde zwijnen te minimaliseren

De European Food Safety Authority en de deskundigengroep dierziekten hebben aangegeven dat vermindering van het aantal Wilde zwijnen de kans op introductie verkleint. Limburg heeft als beleid dat ze vestiging van Wilde zwijnen in vee-intensieve gebieden willen voorkomen. Noord-Brabant hanteert als beleid “de provincie heeft niet de plicht de populatie in stand te houden”. Gelderland hanteert nulstandbeleid. Overijssel gaat uit van nulschadebeleid.

Het ministerie van LNV en de provincie hebben de mogelijkheden besproken van het terugdringen van aantallen Wilde zwijnen, vanuit preventief oogpunt. Streven is om buiten de aangewezen leefgebieden het aantal zwijnen actief te reduceren.

Om de aantallen daadwerkelijk te kunnen verkleinen, zijn extra maatregelen bovenop het nu bestaande instrumentarium noodzakelijk. Het betreft zowel het tijdelijk toestaan van de zgn. bewegingsjachtmethode, als het gebruik van de geluiddemper. 9

4. Maatregelen bij Wilde zwijnen / natuurgebieden bij een uitbraak in gehouden varkens

Als er een uitbraak is in een varkenshouderij worden de maatregelen opgelegd zoals in het beleidsdraaiboek KVP/AVP en zoals voorgeschreven door richtlijn 2002/60.

Aanvullend kunnen maatregelen worden genomen om te voorkomen dat de infectie wordt verspreid naar Wilde zwijnen.

Door ruimen van besmette bedrijven wordt de bron van infectie weggenomen. Dit draagt bij aan het verminderen van de kans dat Wilde zwijnen vanuit de varkenshouderij worden besmet.

In het beleidsdraaiboek zijn de volgende nationale maatregelen opgenomen:

- In het beschermings- en toezichtsgebied (BT gebied) worden Wilde zwijnen gemonitord;
- Dode Wilde zwijnen worden onderzocht op AVP;
- De varkenshouders dienen contact tussen gehouden varkens en Wilde zwijnen te voorkomen door hun dieren op te stallen of af te scherm.

Verder kunnen alle preventieve maatregelen worden overgenomen die worden genoemd in Hoofdstukken 2 en 3.

Als de infectie al in Wilde zwijnen aanwezig is, zal bovenstaand Plan van Aanpak van toepassing zijn.

Referenties

180. Ministerie van Landbouw Natuur en Voedselkwaliteit (2018) Plan van aanpak - Bestrijding van een besmetting van wilde zwijnen met Afrikaanse varkenspest. Geraadpleegd op 1 juli 2020 van <https://www.rijksoverheid.nl/documenten/richtlijnen/2018/11/12/plan-van-aanpak-pva-afrikaanse-varkenspest-bij-wilde-zwijnen-oktober-2018>.

Nieuwe aanpak beheer Wilde zwijnen buiten leefgebieden in Limburg

Aanleiding

Een tweetal incidenten met Wilde zwijnen buiten de voor deze soort aangewezen leefgebieden, een dodelijk verkeersongeval en het afschieten van door de brandweer uit het water geredde Wilde zwijnen, heeft geleid tot het aannemen van een motie in de vergadering van Provinciale Staten van 12 december 2014, waarin het college van Gedeputeerde Staten wordt verzocht om het beleid ten aanzien van Wilde zwijnen te actualiseren, zodanig dat er sprake is van een duurzame ontwikkeling van verkeersveiligheid en landbouw enerzijds en natuurontwikkeling anderzijds. De uitvoering van deze motie is gestart met een vrije, open gedachtewisseling in een rondetafelgesprek met verschillende belanghebbenden. In dit document vindt u de weerslag van dit constructieve gesprek.

Huidig beleid en wetgeving

Sinds de inwerkingtreding van de Flora- en faunawet in 2002 gold dat buiten de leefgebieden (thans De Meinweg & Meerlebroek) een nulstand van het Wild zwijn werd nagestreefd. Dit beleidsdoel (alleen Wilde zwijnen in aangewezen leefgebieden) werd, conform de Beleidsnota Uitvoering Flora- en faunawet, vastgelegd in een door de FBE Limburg opgesteld en door het college van Gedeputeerde Staten goedgekeurd faunabeheerplan. Ten behoeve van de uitvoering van dit faunabeheerplan werden door de provincie ontheffingen verstrekt waarbij alle wettelijke middelen werden toegestaan om de Wilde zwijnen buiten de leefgebieden te doden, zonder restricties ten aanzien van periodes en tijden (uitgezonderd de in de wet genoemde dagen, zoals zondagen). In het voorstel voor de nieuwe Wet natuurbescherming, dat in 2012 door staatssecretaris Bleker aan de Tweede Kamer werd toegezonden en controversieel werd verklaard, werd voorgesteld om het Wild zwijn toe te voegen aan de wildlijst. In het gewijzigde voorstel dat eind 2014 door staatssecretaris Dijkzema aan de Tweede Kamer is gezonden, blijft echter de huidige status in stand, waarbij het Wild zwijn een beschermde soort is die alleen met een provinciale ontheffing mag worden beheerd.

De situatie in het veld

Het Wild zwijn heeft zich ondanks het toegestane afschot sinds 2002 sterk verspreid in de provincie Limburg, waarbij er zichzelf in standhoudende populaties zijn ontstaan in het Heuvelland, de zuidelijke Roerstreek en westelijk Midden-Limburg tot in de Grote Peel en het Kempen~Broek. Er zijn meerdere factoren die een rol hebben gespeeld bij deze toename: dit zijn onder meer klimaatverandering, immigratie van dieren uit het aangrenzend buitenland en de grootschalige teelt van maïs. De stand buiten de aangewezen leefgebieden wordt anno 2014 geschat op 500 dieren, een veelvoud van het aantal dieren binnen de leefgebieden, waar een voorjaarsstand van 60 dieren wordt nagestreefd. Het is niet waarschijnlijk dat het Wild zwijn door faunabeheermaatregelen volledig zal verdwijnen uit de gekoloniseerde gebieden. Het realiseren van een nulstandbeleid is hier dus te beschouwen als zijnde feitelijk niet haalbaar.

Risico's en kansen

De aanwezigheid van de populaties buiten de aangewezen leefgebieden heeft geleid tot schade aan landbouwgewassen en problemen met de verkeersveiligheid. Daarnaast is er een mogelijk risico dat een uitbraak van dierziekte in een populatie Wilde zwijnen tot exportrestricties voor de varkenshouderij leidt, ook al worden alle geschoten dieren veterinair onderzocht en zijn tot op heden geen risicovolle dierziekten gevonden. Tegelijkertijd biedt de aanwezigheid van Wilde zwijnen in natuurgebieden ook kansen omdat deze soort een ecologische rol vervult en een hoge belevingswaarde voor recreanten heeft.

Schadegestuurde aanpak

Wilde zwijnen horen thuis in de aangewezen leefgebieden, daarbuiten niet. Strikt juridisch handhaven wij daarom het nulstandbeleid. De aanwezigheid van Wilde zwijnen buiten de leefgebieden is echter een gegeven. De provincie en stakeholders zullen in gebieden waar de aanwezigheid van Wilde zwijnen als een gegeven moet worden beschouwd niet meer inzetten op het moeten halen van de nulstand, maar inzetten op het verminderen van schade en het beheersbaar maken van de aanwezigheid van Wilde zwijnen. Dit kan worden bereikt door goed faunabeheer en andere maatregelen. Daarbij geldt dat er geen verplichting is op instandhouding van een levensvatbare populatie in deze gebieden.

Het afschot blijft volledig vrij; de duurzame staat van instandhouding is immers al gewaarborgd in de aangewezen leefgebieden. Nieuwe vestigingen kunnen en moeten worden voorkomen door vroegtijdig ingrijpen van faunabeheerders.

Maatregelen

Om het risico op schade te kunnen verminderen is het nodig om naast afschot in te zetten op maatregelen die leiden tot een betere scheiding tussen natuurgebieden en agrarische percelen, om daarmee te bereiken dat Wilde zwijnen voornamelijk in de natuurgebieden blijven. Te denken valt daarbij aan de volgende maatregelen.

- Rasters, op de grens tussen natuur- en landbouwgebieden, of binnen landbouwgebied, om landbouwgewassen te beschermen;
- Het aanbieden van alternatief voedsel binnen natuurgebieden om te voorkomen dat dieren uitzwerven naar agrarische percelen;
- Waarschuwingssystemen langs wegen en faunapassages, om de verkeersveiligheid te verbeteren;
- Compartimentering, bijvoorbeeld door het mogelijk te maken om verbindingzones en ecoducten snel af te kunnen sluiten, om bij een eventuele uitbraak van een dierziekte de bewegingsvrijheid van de dieren te kunnen beperken;
- Verbetering van de aanpak van afschot, waarbij met de wildbeheereenheden zal worden bekeken of een verdere optimalisatie van methodes voor populatiebeheer en schadebestrijding mogelijk is;
- Samenwerking tussen jachtaktehouders, waarbij in gebieden met een grote schadedruk zal worden gestimuleerd dat jachtaktehouders beter samen werken, over de grens van het eigen jachtveld.

Samenwerking

Om de maatregelen effectief te kunnen nemen is het nodig dat er maatwerk per gebied wordt geleverd. Er is sprake van een gedeelde verantwoordelijkheid van natuurbeheerders, agrariërs en jachtaktehouders. Om hier invulling aan te geven is het noodzakelijk dat deze belangengroepen op gebiedsniveau overleg voeren, waarbij uitgangspunt is dat er een gezamenlijk probleem is, dat enkel gezamenlijk kan worden opgelost. Bij deze lokale overleggen wordt ook de noodzakelijke toegang tot terreinen afgestemd. In het bestaande leefgebied de Meinweg zijn goede ervaringen opgedaan met een dergelijke aanpak.

Financiële aspecten

Bij de uitwerking van de financiële aspecten van deze aanpak gaan we ervanuit dat er sprake is van een gezamenlijke verantwoordelijkheid. De ervaringen in de Meinweg leren dat, na een investering in een goede inrichting van het gebied, de beheerkosten beperkt zijn. De provincie kan financiële ondersteuning bieden bij het nemen van maatregelen, onder andere via de Subsidieverordening Inrichting Landelijk Gebied (ILG).

Omdat goede schadepreventie leidt tot minder kosten ten aanzien van schadetegemoetkomingen, hoeft deze aanpak niet noodzakelijk te leiden tot kostenstijging. Het is zinvoller om te investeren in schadepreventie dan in tegemoetkomingen in schade.

Tegemoetkomingen in schade aan landbouwgewassen

Wanneer er op gebiedsniveau sprake is van een goede samenwerking om schade zoveel mogelijk te voorkomen, is het niet redelijk dat agrariërs een behandelbedrag moeten betalen om schade aan landbouwgewassen te laten taxeren en om voor een tegemoetkoming in aanmerking te komen. Binnen deze gebieden zal daarom geen behandelbedrag van toepassing zijn (of het zal worden terugbetaald).

Nieuwe vestigingen tegengaan

Nieuwe vestigingen van Wilde zwijnen in deelgebieden op de westelijke Maasoever, waar de intensieve varkenshouderij geconcentreerd is, zullen worden tegengegaan. Dit gebeurt onder meer door de gecoördineerde inzet van grondgebruikers, jachtaktehouders en wildbeheereenheden. Deze kunnen zorgen voor het doden van de Wilde zwijnen, in een vroeg stadium van vestiging. Zo nodig kan de provincie daarbij een aanwijzing doen om afschot mogelijk te maken.

Uitwerking

De provincie Limburg zal aan de FBE Limburg verzoeken om een gebiedsgerichte uitwerking van deze aanpak te maken, als onderdeel van het op te stellen faunabeheerplan 2015-2020, dat in het voorjaar van 2015 ter goedkeuring aan het college van Gedeputeerde Staten wordt aangeboden. Ook het financiële aspect behoeft nadere uitwerking.

Het provinciale ondersteuningsteam kan voor twee taken ingeschakeld worden.

-A- Taak bij een "te hoge stand"

Dit gebeurt via de navolgende escalatieladder:

- 1) Indien op basis van de gegevens van de provinciale monitoring en/of de schade- en aanrijdingscijfers tijdens het Lokaal Faunaoverleg (voorheen 'Schadetafel') (of eerder indien het anders te lang zou duren) blijkt dat het in een bepaald gebied wenselijk is dat de stand van Wilde zwijnen verder zou moeten worden verlaagd, wordt in eerste instantie de zittende jachthouder (een jager dan wel de terreineigenaar indien het beheer niet is uitbesteed) door de Ondersteuningsteam-Zwartwildcoördinator (OT-Zwartwildcoördinator) van de WBE gevraagd om extra inspanningen in dat gebied te organiseren. Liefst vindt dit plaats in goede samenwerking met de omliggende velden en mét toestemming van de betreffende grondeigenaren. De jachthouder kan hiervoor desgewenst zelf extra mensen inschakelen. *Hieraan wordt een termijn van 2 weken gesteld, waarna lokaal de situatie wordt geëvalueerd;*
- 2) Indien het de zittende jachthouder niet lukt om zélf voldoende andere jagers aan te trekken, kan een beroep gedaan worden op de OT-Zwartwildcoördinator van die WBE om andere WBE-leden te vragen bij te springen;
- 3) Indien er binnen de WBE niet voldoende mensen beschikbaar zijn, kan aanvullend door de lokale OT-Zwartwildcoördinator een beroep gedaan worden op mensen uit het Ondersteuningsteam (zonder hierbij gebruik te gaan maken van de Opdracht tot betreden tegen de zin van de grondeigenaar, maar die dan wél daarvoor aanspraak kunnen maken op hun reiskostenvergoeding);
- 4) Indien echter een lokale jachthouder (grondeigenaar / gemeente / terreinbeheerder / instantie etc.) na herhaald verzoek (wederom met een termijn van 2 weken), niet voldoende kan óf wil meewerken aan het verlagen van de stand van Wilde zwijnen op die gronden, dán kan de lokale zwartwildcoördinator een verzoek aan de FBE Limburg doen om bij de provincie een zogeheten "Opdracht" volgens art 3.18 Wet natuurbescherming te vragen welke het voor specifieke personen (bijvoorbeeld de OT-zwartwildcoördinatoren of anderen) mogelijk maakt om binnen het beheergebied van deze WBE (of combinatie van WBE's) alle benodigde percelen te gaan betreden en aldaar Wilde zwijnen te doden, zelfs tegen de wil van de eigenaar. Dit kan echter alleen als bij de aanvraag bij de FBE Limburg door het Lokaal Faunaoverleg (voorheen de lokale WBE Schadetafel) een dossier wordt aangeleverd met vastlegging van alle gevolgde stappen en correspondentie waarmee wordt aangetoond dat alle hiervoor beschreven stappen correct zijn doorlopen. Na toevoeging van hoor en wederhoor door de FBE Limburg zal dit dossier dan aan de provincie worden aangeboden opdat zij kan beoordelen of de inzet van dit zware middel aan de orde is. Hierdoor is er een goede borging van de rechten van grondeigenaren én een mogelijkheid tot Bezwaar & Beroep bij de provincie.

-B- Taak bij een geval van AVP bij Wilde zwijnen of Uitbraak bij gehouden varkens.

Indien er een geval van AVP bij Wilde zwijnen of een uitbraak ervan bij gehouden varkens is geconstateerd, dan zal het provinciale (dan wel landelijke) draaiboek gevolgd gaan worden dat voor zulke situaties is opgesteld.

7.18. Haas (*Lepus europaeus*)

7.18.1. Soortbeschrijving

De Haas wordt vooral aangetroffen in open en halfopen cultuurland, zoals kleinschalig gras- en bouwland, akkers en weilanden.^{181, 182} De soort komt in mindere mate voor in open bos, heide en kwelders. Het voedsel bestaat uit grassen, klavers, kruiden en gewassen, zoals koolsoorten, suikerbieten en opkomende granen. De voorkeur gaat uit naar kiemplanten, jonge plantendelen en bloeiwijzen van akker- en weidekruiden, uitgegroeid graan wordt bijvoorbeeld nauwelijks benut. Indien voldoende sappige kruiden aanwezig zijn, hebben Hazen geen behoefte aan drinken.^{183, 184}



Hazen zijn overwegend actief in de vooravond en 's nachts, maar in de zomer ook tijdens de schemering en overdag. In Nederland zijn ze over het algemeen honkvast: hun hele leven brengen ze door in een gebied dat afhankelijk van het voedselaanbod in omvang echter kan verschillen. In zijn proefschrift "Hazen in Nederland" (1982) komt S. Broekhuizen tot de bevinding dat hazen in een door hem onderzocht weidegebied gemiddeld een leefgebied van 29 ha hebben.¹⁸⁵ Leefgebieden overlappen elkaar.¹⁸⁴ De dieren leven meestal solitair, maar kunnen gedurende de paartijd groepjes vormen. In de winter foerageren ze soms in groepen.^{147, 182} Ze maken ondiepe uithollingen (legers) in de bodem om in te liggen, maar voor het werpen van jongen wordt geen leger gemaakt.¹⁸⁶ Over het algemeen duurt de paartijd van februari tot september, al zijn worpen eerder in het jaar ook mogelijk. In deze periode heeft de moerhaas gemiddeld vier worpen met in totaal gemiddeld elf jongen per jaar. Hiervan blijven er vaak maar twee tot vier in leven.^{182, 183}

7.18.2. Verspreiding en populatieontwikkeling

7.18.2.1. Nederland

De Haas komt voor in heel Nederland (Figuur 7.18-1).¹⁸⁶ De aantalsontwikkeling van de soort laat een significante, matig afnemende trend (< 5%) zien over de periode 1997-2018 in Nederland (Figuur 7.18-2).¹⁸⁷ De afgelopen decennia hebben Hazen in heel Europa in agrarische gebieden een achteruitgang laten zien. De intensivering, schaalvergroting en het verdwijnen van kruidenrijke perceelranden in landbouwgebieden zijn enkele verklaringen die hiervoor worden gegeven. Bij de oogst van monoculturen verdwijnt in één keer alle voedsel en dekking van Hazen.¹⁸¹ Daarnaast hebben andere factoren, zoals slechte weersomstandigheden ook invloed op de hoogte van de Hazenstand. Natte omstandigheden bevorderen het uitbreken van parasitaire infecties.¹⁸⁸

7.18.2.2. Limburg

De Haas is een algemene zoogdiersoort in Limburg.¹⁸¹ De aantalsontwikkeling van de soort laat een significante, matig afnemende trend (< 5%) zien over de periode 1997-2018 in Limburg (Figuur 7.18-3).¹⁸⁷



Figuur 7.18-1. Verspreiding Haas in Nederland (gele bolletjes = niet wild).

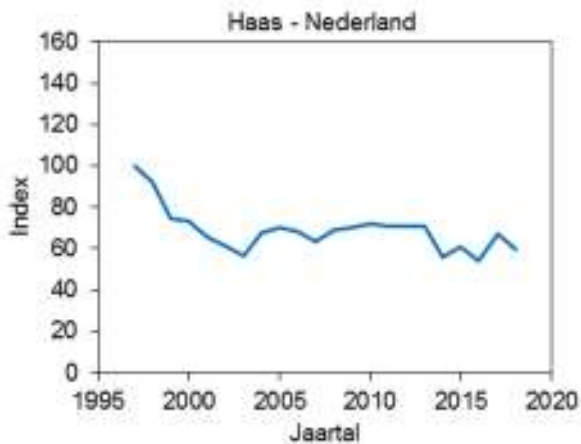

© NEM (bron: CBS & Zoogdiervereniging)

Figuur 7.18-2. Trendgrafiek jaarlijkse populatie-index van de Haas in Nederland tussen 1997-2018.

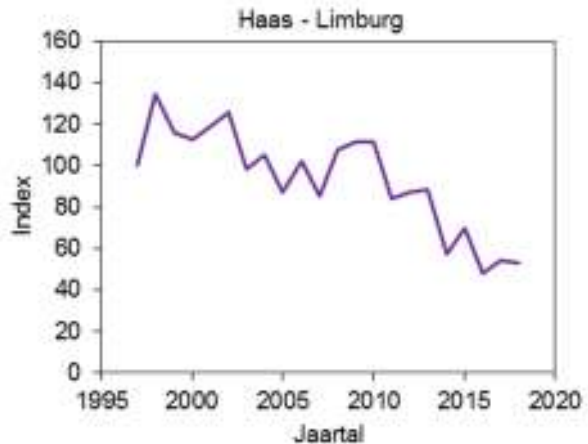

© NEM (bron: CBS & Zoogdiervereniging)

Figuur 7.18-3. Trendgrafiek jaarlijkse populatie-index van de Haas in Limburg.

7.18.2.3. Conclusie

De Haas is een algemeen voorkomende soort in Nederland. Zowel in geheel Nederland als in Limburg is tussen 1997-2018 een dalende trend van de populatieomvang waarneembaar.

7.18.3. Wettelijke status en provinciaal beleid

De Haas is beschermd in het kader van de Wet natuurbescherming (Wnb). De soort staat ook op de wildsoortenlijst en is dus bejaagbaar tijdens het jachtseizoen (15 oktober t/m 31 december). De jachthouder is wettelijk verplicht te zorgen voor een redelijke wildstand in zijn jachtveld (art. 3.20, lid 2 Wnb). De redelijke wildstand in een jachtveld is de stand waarbij de wildsoort geen of beperkte schade veroorzaakt, ook buiten het jachtseizoen. Ook betekent dit dat zodra de redelijke wildstand in het geding komt, de jachthouder niet alleen gehouden is te stoppen met de benuttingjacht, maar ook gehouden is maatregelen te treffen zodat de stand verbetert. Hierbij kan men denken aan biotoopverbeteringsprojecten op jachtveld- of Wildbeheereenheid-niveau.²²⁻²⁴

De provincie stelt in de Omgevingsverordening Limburg 2014 dat ook bij wildsoorten geldt dat schadepreventie dient te worden ingezet om onnodig afschot te voorkomen. Voor het weren, verontrusten en verjagen van Hazen op schadegevoelige percelen is geen beletsel meer in de Wnb. Dit neemt echter niet weg dat het bereiken van de redelijke wildstand door de jachtaktehouder het uitgangspunt is.²¹

Buiten de bejaagbare periode is de Haas alleen te beheren op basis van een aanvullende ontheffing met een onderbouwende aanvraag voor gebieden waar sprake is van noodzaak van voorkomen en beperken van belangrijke schade én nadat preventieve middelen onvoldoende werkzaam zijn gebleken.

In het huidige faunabeheerplan wordt de maatschappelijke verankering van de jacht op de Haas gegeven en wordt de relatie met handelingen in het kader van schadebeperking omschreven. Het faunabeheerplan is een onderbouwing voor de inzet van diverse middelen en methoden voor beheer van de Haas in Limburg.

7.18.4. Schade

De aanwezigheid van Hazen leidt (potentieel) tot schade aan gewassen.

7.18.4.1. Schade aan gewassen

Over het algemeen kunnen Hazen op verschillende manieren schade veroorzaken aan landbouwgewassen, namelijk door het schillen van de stam van voornamelijk fruitbomen, graven in graanvelden en het vreten van akkerbouwgewassen en vollegrondsgroenten met aanvullend het afbijten van knoppen en twijgen van fruitbomen.¹⁸⁸ Tabel 7.18-1 geeft een overzicht van het type schade dat mogelijk is door de Haas aan gewassen in Limburg.

Tabel 7.18-1. Overzicht van landbouwgewassen en hun totale oppervlakte in Limburg, het type schade en in welke seizoenen Hazen schade kunnen aanrichten de gewassen.^{31, 188}

| Gewas | Totale oppervlakte in Limburg 2018 (ha) ³¹ | Type schade | Periode |
|------------------------------------|---|-----------------|------------------|
| Asperge | 2.348 | Vraat | Winter, voorjaar |
| Bosbouw, boomteelt | 1.105 ^a | Vraat, schillen | Winter, voorjaar |
| Bramen, frambozen, bessen | 94 | Vraat, schillen | Jaarrond |
| Granen | 12.803 | Vraat, graven | Voorjaar, zomer |
| Koolsoorten | 468 ^b | Vraat | Gehele jaar |
| Peulvruchten | 1.594 | Vraat | Voorjaar, zomer |
| Pit- en steenvruchten ^c | 1.579 | Vraat, schillen | Winter, voorjaar |
| Spinazie, sla, andijvie | 1.122 | Vraat | Voorjaar, zomer |
| Suiker- en voederbieten | 7.743 | Vraat | Voorjaar, zomer |
| Vollegroendsgroenten algemeen | 4.185 ^d | Vraat | Gehele jaar |
| Winterwortel | 952 ^e | Vraat | Voorjaar |

^a Vruchtboomen, rozenstruiken, laan- en parkboomen; ^b Boerenkool, bloemkool, broccoli, Chinese kool, sluitkool, spruitkool; ^c Appel, peer, kers, morel, pruim; ^d Overige groenten; ^e Waspeen en winterpeen.

De afgelopen faunabeheerplanperiode zijn enkele meldingen (2x in 2015 en 1 x in 2017) gedaan van schade door Hazen aan fruitbomen en in boomkwekerijen (Bron: Faunafonds BIJ12 en FBE Limburg). Deze schade vond plaats in de zomer en het najaar.

Het Faunafonds van BIJ12 verleent geen tegemoetkoming van de schade veroorzaakt door een diersoort waarop de jacht enig deel van het jaar kan worden geopend. In de Module Haasachtigen van de Faunaschade Preventie Kit van BIJ12 staat dat schade van Hazen in percelen met fruitbomen, boomkwekerijen en vollegroendsgroenten kan oplopen, maar goed is te voorkomen met een deugdelijk Haaskerend raster.¹⁸⁸

7.18.4.2. Conclusie

Hazen kunnen vraat-, schil- en graafschade toebrengen aan diverse gewassen, zoals granen, groenten en bomen in de fruitteelt en op boomkwekerijen. Aangezien de Haas een vrij algemene soort is, is de verwachting dat in de toekomst gewasschade in de provincie incidenteel kan blijven optreden.

7.18.5. Gevoerd beheer afgelopen periode

7.18.5.1. Gevoerd beheer

Afschot van Hazen met een geweer was mogelijk op basis van de jacht van 15 oktober t/m 31 december. Het overdag doden van Hazen tijdens het jachtseizoen was in een incidenteel geval niet voldoende om lokaal schade aan erkende belangen te voorkomen en/of te beperken. Tweemaal heeft de FBE Limburg een machtiging doorgeschreven van de ontheffing voor het uitdrijven van omrasterde percelen met honden (niet zijnde lange honden) en het doden van een Haas met een jachtvogel of met een geweer, kunstlicht en nachtzicht binnen de afrastering van het schadepceel (Tabel 7.18-2).

Tabel 7.18-2. Overzicht aantal doorgeschreven machtigingen voor Hazen in Limburg (Bron: FBE Limburg).

| Aantal doorgeschreven machtigingen | 2015 | 2016 | 2017 | 2018 | 2019 |
|------------------------------------|------|------|------|------|------|
| Ontheffing Doden Haas | 0 | 0 | 0 | 1 | 1 |

7.18.5.2. Resultaten

In 2018 is één Haas gedood op grond van de beschikbare ontheffing. Afschot met een geweer is gepleegd gedurende het jachtseizoen door heel Limburg (Tabel 7.18-3). Een overzicht van de afschotlocaties in Limburg is gegeven in Figuur 7.18-4 en een overzicht van het cumulatieve aantal gedode Hazen in Limburg in Figuur 7.18-5.

Tabel 7.18-3. Overzicht totaal aantal gedode Hazen in Limburg (Bron: FBE Limburg).^a

| Aantal Hazen | 2015 | 2016 | 2017 | 2018 | 2019 |
|---------------------|--------------|--------------|--------------|--------------|--------------|
| Gedood (jacht) | 1.463 | 1.447 | 2.039 | 2.317 | 2.471 |
| Gedood (ontheffing) | 0 | 0 | 0 | 1 | 0 |
| Totaal | 1.463 | 1.447 | 2.039 | 2.318 | 2.471 |

^a Sinds 1 januari 2017 geldt de verplichting dat uitvoerders van de jacht het aantal gedode dieren meldt bij de FBE Limburg.

7.18.5.3. Evaluatie

Op dit moment is er geen compleet beeld van de preventieve en schadebeperkende maatregelen die in het verleden zijn genomen in de provincie Limburg. Bijvoorbeeld alle gevallen waarbij preventieve middelen an sich voldoende resultaat boekten, zijn niet bij de Faunabeheereenheid Limburg (FBE Limburg) gemeld. Daarnaast was voor de Haas geen aanvraag mogelijk van een schadetegemoetkoming bij het Faunafonds van BIJ12 beschikbaar welke de inzet van preventieve middelen verplicht zou stellen. Uit het tweemaal doorschrijven van de ontheffing voor afschot buiten het bejaagbare seizoen blijkt wel dat in die gevallen preventieve middelen onvoldoende werkzaam waren. Een landelijk onderzoek naar de effectiviteit van diverse preventieve en beheermiddelen voor de Haas zal mogelijk meer inzichten geven.

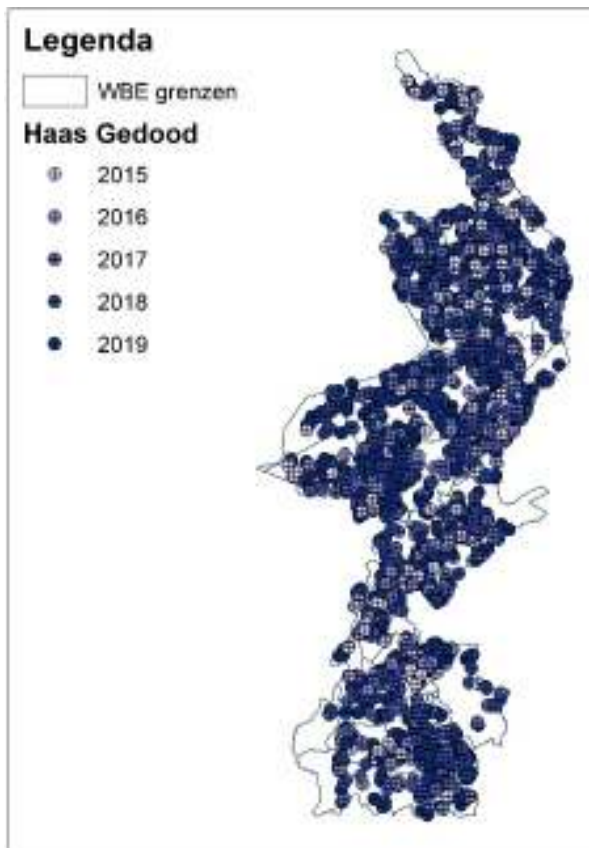

Figuur 7.18-4. Locaties waar Hazen zijn gedood in het kader van de jacht en ontheffing in Limburg tussen 2015 en 2019 (Bron: FBE Limburg).

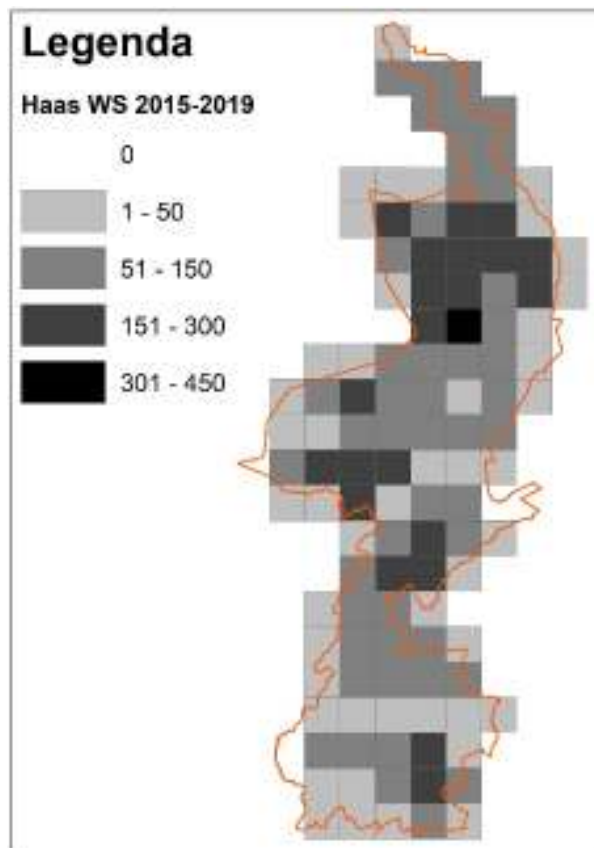

Figuur 7.18-5. Uurhokken met cumulatief aantal gedode Hazen in het kader van de jacht tussen 2015-2019 in Limburg (Bron: FBE Limburg).

7.18.6. Overzicht toepasbare beheermaatregelen

In deze paragraaf wordt aandacht besteed aan mogelijke maatregelen gericht op de preventie van schade door Hazen, maar ook aan mogelijke maatregelen voor het vangen en/of doden van Hazen.

7.18.6.1. Preventieve maatregelen

Het doel van preventieve maatregelen is om te voorkomen dat de soort schade of overlast veroorzaakt. De Module Haasachtigen van de Faunaschade Preventie Kit vermeldt diverse niet-dodelijke maatregelen om Hazen te weren of verjagen van gewassen. Akoestische en visuele middelen werken een korte periode. Gewenning aan preventieve middelen wordt zoveel mogelijk voorkomen door afwisseling van verschillende middelen en door preventieve middelen te combineren met ondersteunend afschot.¹⁸⁸

Afleidend voeren

In een periode van voedselschaarste kunnen kwetsbare gewassen worden beschermd tegen hazenvraat door het aanbieden van alternatief voedsel aan de buitenkanten van het perceel, zoals snoeihout van appelbomen of suikerbieten.¹⁸⁸

Afscherming

Vliesdoeken over de schadegevoelige gewassen kunnen dienen als weermiddel tijdens het begin van de teelt van vollegrondsgroenten, zoals sluitkool en bloemkool.¹⁸⁹ Rasters van gaas, elektrisch draad of een fijnmazig elektrisch netwerk zijn middelen om Hazen te weren van percelen met bijvoorbeeld kostbare gewassen.¹⁸⁸ Daarbij is het belangrijk dat Hazen niet binnen de afrastering worden opgesloten wanneer het raster tijdelijk geopend of platgelegd moet worden vanwege werkzaamheden aan het gewas.¹⁹⁰ Boommanchetten van PVC of gaas beschermen boomstammen tegen het wegvreten van de schors.¹⁸⁹ Naast manchetten bestaan ook diverse wildafweermiddelen die op de boomstam worden gesmeerd tegen vraat door Hazen.¹⁸⁸

Afweerstoffen

Een negatieve conditionering van Hazen voor bepaalde gewassen is mogelijk door het aanbrengen van toegelaten smaakmiddelen met een bittere of afstotende smaak.¹⁸⁸

Akoestische middelen

Een knalapparaat, vogelafweerpistool, kleppermolens en schriklint of –koord zijn inzetbaar om Hazen met geluid te verjagen.¹⁸⁸

Verjaging door roofvogels

Het aantrekken van roofvogels kan met nestkasten of specifieke zitpalen, zodat zij een uitkijkpost hebben. Het idee is dat de aanwezigheid van predatoren de Hazen afschrikt.¹⁸⁸

Visuele middelen

Flitslampen en -molens zijn visuele verjagingsmiddelen voor Hazen.¹⁸⁸

7.18.6.2. Maatregelen voor vangen en/of doden

Afschot

Het doden van Hazen is mogelijk met een geweer.^{184, 188}

Jachtvogels

Gefokte jachtvogels, namelijk de Havik en Slechtvalk, mogen met een geldige valkeniersakte worden ingezet bij uitoefening van de jacht.^{184, 188} Een Slechtvalk is echter van nature een vogeljager. Inzet van een Woestijnbuizerd kan op basis van een ontheffing worden toegestaan.

Vanginrichting

Hazen zijn snel, wendbaar en moeilijk te vangen met een vanginrichting, zoals een levend vangende val waarbij de deur dichtslaat zodra het dier op een tredplaat stapt. Dit blijkt onder andere uit een veldstudie in de Noord-Italiaanse bergen waarbij in totaal maar drie Sneeuw hazen (*Lepus timidus*) werden gevangen tijdens 210 vangnachten met levend vangende vallen met voer.¹⁹¹ In sommige Oost-Europese landen wordt het levend vangen van Hazen met lange netten nog beoefend. Dit vereist onder andere een grootschalig landschap en inzet van veel personen, waardoor het in weinig landen bruikbaar is.¹⁸⁴

7.18.6.3. Conclusie

Schade aan gewassen door Hazen kan (gedeeltelijk) worden voorkomen door het gebruik van een combinatie aan preventieve maatregelen. Het verwijderen van Hazen uit het veld is mogelijk met een geweer of daartoe gefokte jachtvogels.

7.18.7. Voorgesteld beheer in Limburg

De huidige paragraaf beschrijft het voorgestelde beheer voor de Haas in Limburg. Daarbij is ingegaan op de doelstelling, gewenste stand, voorgestelde maatregelen, aan te vragen middelen en methoden, beheergebied en -periode, de monitoring en uitvoeringsmethodiek.

7.18.7.1. Doelstelling

De Haas is een beschermde diersoort onder de Wet natuurbescherming en staat tevens op de wildsoortenlijst voor jacht. De jachthouder is wettelijk verplicht te zorgen voor een redelijke wildstand in zijn jachtveld. Ter voorkoming en beperking van belangrijke schade aan gewassen is soms een dusdanig lage stand op en om het schadegevoelige perceel noodzakelijk door middel van afschot of de inzet van jachtvogels tijdens het jachtseizoen, dat het risico op schade beperkt blijft.

Kleine aantallen Hazen kunnen echter onder bepaalde omstandigheden soms ook schade aanrichten buiten het jachtseizoen. Mocht jacht op wildsoorten in bepaalde gevallen niet tot het gewenste resultaat leiden en er derhalve sprake is van (dreigende) schade aan erkende belangen, dan bestaat de mogelijkheid om een aanvullende ontheffing aan te vragen, nadat andere werende middelen zijn ingezet en deze niet toereikend bleken of niet (meer) in redelijkheid van de grondgebruiker konden worden verlangd.

De doelstelling is het voorkomen en beperken van schade door de Haas met maatregelen gericht op preventie en standbeperking.

7.18.7.2. Gewenste stand & gunstige staat van instandhouding

De gewenste stand van de Haas is de stand waarbij sprake is van een redelijke wildstand in een jachtveld: de wildsoort veroorzaakt geen of beperkte schade, ook buiten het jachtseizoen, zonder dat de redelijke wildstand van de soort in het gebied in het geding komt. Middels plaatsing op de wildsoortenlijst is landelijk bepaald dat deze soort in het gehele land bejaging verdraagt, zonder dat de gunstige staat van instandhouding in gevaar komt.

De redelijke wildstand in relatie tot een ontheffing op een specifiek perceel is gewaarborgd doordat slechts incidenteel afschot zal plaatsvinden. Afschot in het kader van deze ontheffing zal zeer gering zijn in vergelijking tot afschot tijdens het jachtseizoen.

7.18.7.3. Voorgestelde maatregelen

Van jachtaktehouders wordt in eerste instantie verwacht dat ze de Hazenstand met reguliere bejaging op een acceptabel niveau houden om schade aan erkende belangen te voorkomen en beperken. De inzet van preventieve middelen en methoden, zoals verjaging, afscherming of aanbod van alternatief voedsel, kan daarnaast voorkomen dat Hazen schade en/of overlast veroorzaken aan gewassen. Indien nieuwe preventieve methodes ter beschikking komen, kunnen ook deze worden ingezet.

Indien preventieve maatregelen en het verlagen van de stand gedurende het jachtseizoen niet het gewenste effect hebben op het voorkomen en/of beperken van schade, kan een ontheffing worden aangevraagd die gedurende een korte periode op het schadeperceel kan worden ingezet. Voorgesteld wordt om met een ontheffing als eerste stap het uitdrijven met honden uit omrasterde percelen en, indien dit niet afdoende werkt, als vervolgstap (escalatiemodel) het gebruik van een geweer met kunstlicht en/of nachtzichtapparatuur mogelijk te maken buiten de periode dat de Haas bejaagbaar is. Minimale voorwaarden zijn:

- Preventieve middelen zijn ingezet, maar deze bleken onvoldoende werkzaam te zijn;
- De ontheffing mag pas worden verstrekt indien een raster is geplaatst rond het schadeperceel met houtige teelten;
- De ontheffingaanvrager licht de noodzaak voor het gebruik van de middelen toe.

7.18.7.4. Verwachte effectiviteit

Preventieve middelen kunnen worden ingezet in de schadegevoelige periode(n) op schadegevoelige percelen. Tijdens het jachtseizoen kan schade eveneens worden voorkomen door middel van afschot van Hazen, en het dusdanig verlagen van de stand in het jachtveld dat er geen dreiging voor schade meer is, mits de redelijke wildstand niet in het geding komt. Verwacht wordt dat een combinatie van preventieve middelen en afschot tijdens het jachtseizoen de schade door Hazen aan gewassen in Limburg voor het grootste deel beperkt en/of voorkomt. In een enkel geval is dit mogelijk niet afdoende en zullen de middelen en methoden van de ontheffing bijdragen aan schadebeperking.

7.18.7.5. Aan te vragen middelen en methoden

Voor alle handelingen in het kader van de jacht op wildsoorten geldt dat uitsluitend de wettelijk toegestane middelen en methoden mogen worden ingezet (art. 3.21, lid 1 Wnb). Voor de Haas zijn dit:

- Geweren;
- Honden, niet zijnde lange honden;
- Jachtvogels (Havik en Slechtvalk);
- Schermen.

Het geweer en honden (niet zijnde lange honden) mogen worden ingezet door jachtaktehouders die ter plekke gerechtigd zijn het geweer te gebruiken. Jachtvogels mogen worden ingezet door valkeniers-aktehouders die ter plekke gerechtigd zijn jachtvogels te gebruiken.

Op voorhand wordt een ontheffing voor de Haas aangevraagd voor inzet buiten de jachtperiode. De provincie wordt gevraagd de inzet van de volgende middelen en methoden wettelijk mogelijk te maken voor de Haas:

- Een geweer (hagel- en/of kogelgeweer), al dan niet voorzien van een geluiddemper, kunstlicht, digitale richtkijker ('dual purpose' kijker die kan worden veranderd van dag- naar nachtkijker), laserpointer en/of nachtzichtapparatuur (o.a. infrarood, warmtebeeld of restlicht), inzetbaar jaarrond gedurende het gehele etmaal;
- Jachtvogels (Havik, Slechtvalk, Woestijnbuizerd);
- Honden, niet zijnde lange honden, voor het uitdrijven van een omrasterd perceel.

In principe worden alle middelen en methoden gevraagd inzetbaar te zijn gedurende het gehele jaar, alle dagen van de week en 24 uur per dag, tenzij anders is vermeld.

Additioneel zijn middelen toegestaan welke niet als middel tot bemachtigen en/of doden an sich worden beschouwd. Voorbeelden hiervan zijn zaken als hutjes, camouflagemiddelen en kunstmatige verhogingen die worden gebruikt in relatie tot de veiligheid (alle vormen van verplaatsbare of vaste hoogzitten of camouflagehutten).

Voor het gebruik van het geweer dient de uitvoerder gerechtigd te zijn om ter plekke het wapen voorhanden te mogen hebben. Voor het gebruik van een demper dient aanvullend toestemming te zijn verkregen van het Ministerie van Justitie.

7.18.7.6. Beheergebied en –periode

Het beheergebied omvat de gehele provincie Limburg. In het kader van de ontheffing zal de plaats van afschot op het schadeperceel zijn. In fruitplantages en kwekerijen kan vaak niet met hagelgeweer worden geschoten in verband met schade aan de bomen en het fruit. De ontheffing zal per schadeperceel een beperkte periode geldig zijn.

In het kader van de jacht op wildsoorten zal, mits er sprake is van een redelijke wildstand, het afschot van Hazen worden gepleegd van 15 oktober t/m 31 december.

7.18.7.7. Meldingssysteem

De resultaten van uitgevoerde maatregelen, zowel in het kader van de jacht als een eventuele ontheffing, moeten worden geregistreerd. De FBE Limburg stelt aan uitvoerders een meldingssysteem voor (digitale) rapportage ter beschikking.

7.18.7.8. Monitoring

Monitoring is een middel om de minimale populatieomvang en –verspreiding van de Haas te inventariseren en het gevoerde beheer te evalueren. Monitoringsgegevens van Hazen worden centraal verzameld door de FBE Limburg. Dit zijn:

- Waarnemingen van het Netwerk Ecologische Monitoring, Centraal Bureau voor de Statistiek en de zoogdiervereniging;
- Waarnemingen uit bronnen als waarneming.nl en de Nationale Databank Flora en Fauna;
- Uitgevoerde maatregelen zoals gemeld bij de FBE Limburg.

7.18.7.9. Identificatie en onderzoek

Het Rijksinstituut voor Volksgezondheid en Milieu, het Dutch Wildlife Health Centre of andere instituten kunnen gedode Hazen of delen daarvan opvragen voor onderzoek. In een provinciale toestemming zal als voorschrift moeten worden opgenomen dat hier verplicht aan dient te worden meegewerkt.

7.18.7.10. Uitvoeringsmethodiek

Jacht

Op basis van de jacht van wildsoorten wordt de jachthouder geacht een stand te borgen waarbij er zowel in als buiten zijn jachtveld en zowel gedurende het jachtseizoen als daarbuiten geen noemenswaardige schade te verwachten is.

Ontheffing

Indien in individuele gevallen een ontheffing wordt aangevraagd om in te zetten op het schadeperceel, zijn de volgende punten van belang:

- Een uitvoerder dient een onderbouwde aanvraag in bij de FBE Limburg voor het mogen inzetten van een eventuele ontheffing. In deze aanvraag dient o.a. te worden vermeld:
 - Waar het schadeperceel ligt;
 - Hoe groot het schadeperceel is;
 - Welke grondgebruiker het betreft;
 - Bij welk gewas er schade is of dreigt;
 - Welke preventieve maatregelen zijn getroffen;
 - Wie de actie zal uitvoeren;
- Deze aanvraag wordt doorgestuurd naar de provincie;
- Een veldinspectie kan door medewerkers van de provincie Limburg worden gedaan om te controleren of aan de voorschriften voor het gebruik van de ontheffing wordt voldaan;
- De provincie verleent opdracht, ontheffing of vrijstelling van gevraagde middelen en methoden;
- De houder van de opdracht of ontheffing op voorhand is de FBE Limburg;
- De FBE Limburg schrijft eventueel machtigingen (toestemming ontheffinggebruik) door aan uitvoerders;
- De uitvoerders voeren beheer uit met beschikbare middelen en methoden die geen ontheffing behoeven of waarvoor toestemming is verleend;
- De uitvoering van de beheermaatregelen wordt deels gecoördineerd door de FBE Limburg, welke uitvoerders adviseert bij de uitvoering;
- De uitvoerders melden gebruik van de opdracht, ontheffing en/of vrijstelling bij de FBE Limburg die een meldingssysteem voor verslaglegging van gegevens en beheermaatregelen ter beschikking stelt;
- De FBE Limburg is verantwoordelijk voor het centraal verzamelen en publiceren van de aangeleverde resultaten aan Gedeputeerde Staten van de provincie.

7.18.7.11. Beheer in Natura 2000-gebieden

Beheer van de Haas binnen Natura 2000-gebieden is wettelijk mogelijk, mits het niet in strijd is met de instandhoudingsdoelstellingen van het gebied. In de beheerplannen zal het beheer in beginsel (mits juridisch mogelijk) worden aangemerkt als “Bestaand Gebruik” en derhalve in de regel niet vergunningplichtig zijn voor de Wet natuurbescherming. Daar waar beheer van de Haas in strijd is met de instandhoudingsdoelstellingen van het betreffende gebied, zal dit in het beheerplan van het gebied moeten worden geregeld.

7.18.8. Referenties

21. Provinciale Staten (2014) Omgevingsverordening Limburg 2014 - Geconsolideerde Versie (GC06). p. 155.
22. WBE Susteren/Graetheide (2020) Biotoopverbetering. Geraadpleegd op 20 februari 2020 van <https://wbesusterengraetheide.nl/wildbeheereenheid-susterengraetheide/biotoopverbetering/>.
23. Koorevaar, J. (2016) Een betere biotoop begint bij jezelf. *De Jager*, 10: 18-19.
24. Geurts, P. (2015) Biotoopgids. Valkenburg Lb: Stichting Biotoopbeheer. p. 124.
31. Centraal Bureau voor de Statistiek (2018) Landbouw; gewassen, dieren en grondgebruik naar regio. Geraadpleegd op 28 mei 2019 van <https://statline.cbs.nl/Statweb/publication/?DM=SLNL&PA=80780NED&D1=2,6,23-24,32-43,47-51,59,64-65,79,86-88,155-156,167,170,180,194,205-206,210-211,214-227,232-236,295-296,317,440-448&D2=16&D3=I&HDR=G2,G1&STB=T&VW=T>.
147. Lange, R., Twisk, P., Van Winden, A. & Van Diepenbeek, A. (1994) Zoogdieren van West-Europa. Stichting Uitgeverij Koninklijke Nederlandse Natuurhistorische Vereniging, Utrecht. p.
181. Buys, J. & Dekker, J. (2010) In een groen groen boerenland.... Hazen en landgebruik in Limburg. *Natuurhistorisch maandblad*, 99 (5): 97-102.
182. Zoogdierverseniging (2020) Haas. Geraadpleegd op 28 april 2020 van <https://www.zoogdierverseniging.nl/zoogdiersoorten/haas>.
183. Broekhuizen, S., Jenster, B. & Leeuwenberg, F. (1992) Haas. *Lepus europaeus* Pallas, 1778. In: Broekhuizen, S., Hoekstra, B., van Laar, V., Smeenk, C. & Thissen, J.B.M. (eds.) Atlas van de Nederlandse Zoogdieren. Stichting Uitgeverij van de Koninklijke Nederlandse Natuurhistorische Vereniging, Utrecht, Nederland. p. 322-327.
184. Huber, J. (2004) Heer Lampe: De Europese Haas in Nederland. Koninklijke Vermande, Den Haag. p. 162.

185. Broekhuizen, S. & Maaskamp, F. (1982) VII: Movement, home range and clustering in the European hare (*Lepus europaeus* Pallas) in The Netherlands. In: Broekhuizen, S. (ed.) Proefschrift: Hazen in Nederland. Landbouwhogeschool, Wageningen. p. 122.
186. NDFD Verspreidingsatlas Zoogdieren (2020) *Lepus europaeus* (Pallas, 1778) - Haas. Geraadpleegd op 28 april 2020 van <https://www.verspreidingsatlas.nl/8496115>.
187. CBS & Zoogdierverseniging (2020) NEM Indexen en trends Limburg. Haas, 31 januari 2020.
188. BIJ12 (2020) Faunaschade Preventie Kit - Module Haasachtigen. Geraadpleegd op 24 april 2020 van <https://www.bij12.nl/onderwerpen/faunazaken/faunaschade-preventiekit-fpk/module-haasachtigen/#2.1>.
189. de Lange, J. (2014) Wildbeheersdag 2014. Faunafonds, BIJ 12, Zwaagdijk-Oost. p. 22.
190. Oord, J.G. (2000) Verslag van drie proefopstellingen met elektrisch netwerk ter voorkoming van schade door hazen. Oord-Faunatechniek, Wittelte. p. 7.
191. Nodari, M., Masseroni, E., Preatoni, D., Wauters, L., Tosi, G. & Martinoli, A. (2005) Live-trapping success of the mountain hare (*Lepus timidus*) in the southern Italian Alps. *Hystrix, the Italian Journal of Mammalogy*, 16 (2): 143-148.

7.19. Konijn (*Oryctolagus cuniculus*)

7.19.1. Soortbeschrijving

Het Konijn behoort tot de haasachtigen. Het dier leeft in hollen die bij voorkeur worden gegraven in zandige en begroeide taluds. Konijnen worden aangetroffen in halfopen landschappen, zoals droge weidegebieden, bosranden, duinen, houtwallen, dijken en in stedelijk gebied, zoals parken, tuinen, begraafplaatsen en industrieterreinen. Vochtige terreinen worden gemeden en ook in open polderlandschap ontbreken Konijnen vaak.^{192, 193} Het voedsel bestaat uit eiwitrijke en lichtverteerbare plantendelen, zoals scheuten en wortels van grassen en kruiden, loten van jonge struiken en bomen en bast.¹⁹³



Door hun graaf- en graasgedrag houden Konijnen de groei van hoogopschietende planten, zoals struiken en bomen, tegen, waardoor ze meer kans geven aan grasland- en pioniervegetaties.¹⁹⁴ Ook in agrarische gebieden komen Konijnen voor, waar ze eten van gewassen zoals maïs, sla en kool en de stammen van (fruit)bomen schillen.¹⁸⁸

Konijnen zijn overwegend actief in de schemering en nacht. Ze zijn over het algemeen plaatsgetrouw, meestal blijven ze in een gebied rond het hollenstelsel. De omvang van dit gebied hangt onder andere af van de voedselbeschikbaarheid. Een hol wordt bewoond door één familie van maximaal tien Konijnen die onderling een rangorde hebben. Naarmate een hol langer in gebruik is, krijgt het steeds meer pijpen en groeit het uit tot een burcht. In de voortplantingsperiode van januari tot eind juli werpt een moeder twee of drie keer drie tot zeven jongen in een kraamkamer. De jongen zijn na 3½ week zelfstandig. Sterfte onder Konijnen treedt onder andere op door predatie, besmettelijke ziekten, verkeer en jacht.¹⁹³ De soort is tevens gevoelig voor nat en koud weer.^{195, 196}

7.19.2. Verspreiding en populatieontwikkeling

7.19.2.1. Nederland

Vóór de 13^e eeuw beperkte de verspreiding van het Konijn zich tot Noord-Afrika, Spanje en Zuid- en Midden-Frankrijk.^{193, 197} Daarna breidde het leefgebied zich uit over andere landen, zoals Nederland. Het Konijn komt voor door heel het land met uitzondering van een paar plekken in het midden van Holland en het westen en noorden van Friesland (Figuur 7.19-1).¹⁹⁵

De aantalsontwikkeling van de soort laat een significante, matig afnemende trend (< 5%) zien over de periode 1997-2018 in Nederland (Figuur 7.19-2).¹⁹⁸ In het verleden is de konijnenpopulatie gedaald door de verspreiding van ziekteverwekkers, zoals Myxomatose in de jaren 1950-1980 en het Viraal Hemorragisch Syndroom (VHS) in de jaren 1990-2002. Van beide uitbraken is de populatie weer grotendeels hersteld. Al ontbreekt het herstel in geïsoleerde natuurgebieden en op hoge zandgronden in het midden van het land en op het Drents plateau.¹⁹⁵

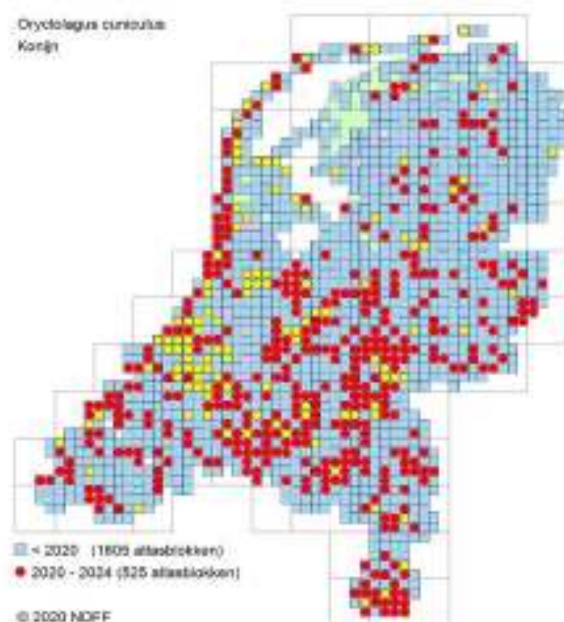

Figuur 7.19-1. Verspreiding Konijn in Nederland (gele bolletjes = niet wild).

Sinds 2015 is de verspreiding van een nieuwe variant van het VHS geconstateerd (RHD-2 virus) bij Konijnen in Nederland. Het is echter nog moeilijk aan te geven hoeveel Konijnen door deze ziekte sterven en hoe het de aantalsontwikkeling van Konijnen in Nederland beïnvloedt.¹⁹⁹

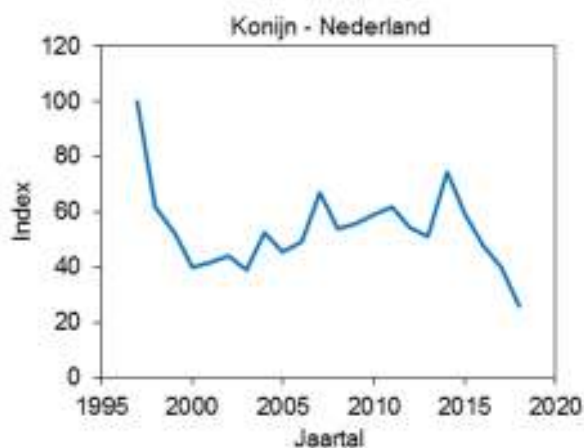

© NEM (bron: CBS & Zoogdiervereniging)

Figuur 7.19-2. Trendgrafiek jaarlijkse populatie-index van het Konijn in Nederland.

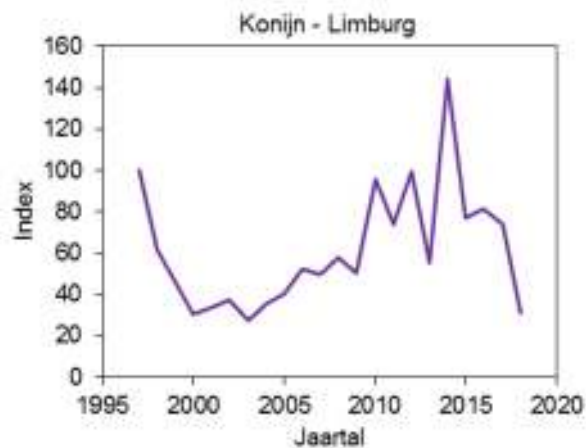

© NEM (bron: CBS & Zoogdiervereniging)

Figuur 7.19-3. Trendgrafiek jaarlijkse populatie-index van het Konijn in Limburg.

7.19.2.2. Limburg

Het Konijn is een algemene soort in Limburg. Ondanks de sterk fluctuerende populatie-index laat de aantalsontwikkeling van de soort een significante, matig toenemende trend (< 5%) zien over de periode 1997-2018 in Limburg (Figuur 7.19-3).¹⁹⁸

7.19.2.3. Conclusie

Het Konijn is een algemeen voorkomende soort in Nederland. In heel Nederland is tussen 1997-2018 een dalende trend van de populatieomvang waarneembaar. In Limburg is een matig toenemende trend geobserveerd over dezelfde periode.

7.19.3. Wettelijke status en provinciaal beleid

Het Konijn is beschermd op grond van de Wet natuurbescherming (Wnb). De soort staat ook op de wildsoortenlijst en is dus bejaagbaar in het jachtseizoen (15 augustus t/m 31 januari). De jachthouder is wettelijk verplicht te zorgen voor een redelijke wildstand in zijn jachtveld. De redelijke wildstand in een jachtveld is de stand waarbij de wildsoort geen of beperkte schade veroorzaakt, ook buiten het jachtseizoen, zonder dat de gunstige staat van instandhouding van de soort in het geding komt. Ook betekent dit dat zodra de gunstige staat van instandhouding in het geding komt, de jachthouder niet alleen gehouden is te stoppen met de benuttingjacht, maar ook gehouden is maatregelen te treffen zodat de stand verbetert. Hierbij kan men denken aan biotoopverbeteringsprojecten op jachtveld of Wildbeheereenheid-niveau.²²⁻²⁴

De provincie stelt in de Omgevingsverordening Limburg 2014 dat ook bij wildsoorten geldt dat schadepreventie dient te worden ingezet om onnodig afschot te voorkomen. Voor het weren, verontrusten en verjagen van Konijnen op schadegevoelige percelen is geen beletsel meer in de Wnb. Dit neemt echter niet weg dat het bereiken van de redelijke wildstand door de jachtaktehouder het uitgangspunt is in gebieden met kwetsbare teelten.²¹

Het Konijn is landelijk vrijgesteld van een aantal verboden in verband met jaarrond beperking van (dreigende) schade en/of overlast aan erkende belangen. Het betreft een soort die in het hele land schade aanricht, en die niet in zijn voortbestaan wordt bedreigd of daar gevaar toe loopt. Vrijstelling is verleend van de volgende verboden: opzettelijk doden of vangen en vaste voortplantings- of rustplaatsen opzettelijk beschadigen of vernielen. Voor het uitvoeren van handelingen in het kader van de landelijke vrijstelling zijn voor zoogdieren verschillende wettelijk toegestane middelen beschikbaar. Meer informatie over de wettelijke status en provinciaal beleid is beschikbaar in Hoofdstuk 3 'Wet en beleid', Hoofdstuk 5 'Faunabeheerplan Jacht op wildsoorten' en Hoofdstuk 6 'Faunabeheerplan Vrijstellingen'.

Uit de vorige faunabeheerplanperiode is gebleken dat schadebeperking van Konijnen in sommige gevallen overdag niet goed mogelijk is. In die gevallen kunnen in het kader van een escalatiemodel (indien met minder ingrijpende maatregelen niet het gewenste resultaat bereikt kan worden, dan wel wanneer de inzet van minder ingrijpende middelen in redelijkheid niet verlangd kan worden) aanvullende middelen, zoals de inzet van een geweer of gas-, lucht- of veerdrukwapen, beiden met kunstlicht en/of nachtzichtapparatuur, mogelijk de effectiviteit verhogen. Voor de inzet van dergelijke aanvullende middelen is een provinciale ontheffing nodig.

In het kader van de Eén-Loket-Functie van de Faunabeheereenheid Limburg (FBE Limburg) kunnen voor deze diersoort een aantal ontheffingen via de FBE Limburg worden aangevraagd. De FBE Limburg kan vervolgens een machtiging van een ontheffing doorschrijven. Zie hiervoor dan ook het betreffende Hoofdstuk 4 'Eén-Loket-Functie Faunaontheffingen'.

In het huidige faunabeheerplan wordt de in de Wet natuurbescherming aangegeven maatschappelijke verankering van de benuttingsoort op het Konijn gegeven en wordt de relatie met handelingen in het kader van schadebeperking omschreven. Het faunabeheerplan is een onderbouwing voor de inzet van diverse middelen en methoden voor beheer van het Konijn in Limburg.

7.19.4. Schade

De aanwezigheid van Konijnen leidt (potentieel) tot:

1. Schade aan gewassen;
2. Risico's voor de gezondheid van gehouden dieren;
3. Risico's voor de openbare veiligheid.

7.19.4.1. Schade aan gewassen

Over het algemeen kunnen Konijnen op verschillende manieren schade veroorzaken aan landbouwgewassen, namelijk door het schillen van de stam van voornamelijk fruitbomen, graven in graanvelden en het vreten van (jonge) akkerbouwgewassen en vollegrondsgroenten met aanvullend het afbijten van knoppen en twijgen van fruitbomen.¹⁸⁸ Tabel 7.19-1 geeft een overzicht van het type schade dat mogelijk is door het Konijn aan gewassen in Limburg.

De afgelopen faunabeheerplanperiode zijn enkele meldingen (3x in 2015, 1x in 2016, 3x in 2017 en 1x in 2019) gedaan van schade door Konijnen in boomkwekerijen en aan wintergraan en voederbieten (Bron: Faunafonds BIJ12 en FBE Limburg). Het Faunafonds van BIJ12 verleent echter geen tegemoetkoming van de schade veroorzaakt door vrijgestelde diersoorten of een diersoort waarop de jacht enig deel van het jaar kan worden geopend. Een grondgebruiker zal dus in de praktijk geen verzoek tot tegemoetkoming indienen bij het Faunafonds. In de Module Haasachtigen van de Faunaschade Preventie Kit staat dat schade van Konijnen in percelen met fruitbomen, boomkwekerijen en vollegrondsgroenten kan oplopen, maar goed is te voorkomen met een deugdelijk Konijnkerend raster.¹⁸⁸

Tabel 7.19-1. Overzicht van landbouwgewassen en hun totale oppervlakte in Limburg, het type schade en in welke seizoenen Konijnen schade kunnen aanrichten de gewassen.^{31, 188}

| Gewas | Totale oppervlakte in Limburg 2018 (ha) ³¹ | Type schade | Periode |
|------------------------------------|---|-----------------|------------------|
| Aardbeien | 369 | Vraat | Voorjaar |
| Asperge | 2.348 | Vraat | Winter, voorjaar |
| Bosbouw, boomteelt | 1.105 ^a | Vraat, schillen | Winter, voorjaar |
| Bramen, frambozen, bessen | 94 | Vraat, schillen | Jaarrond |
| Granen | 12.803 | Vraat, graven | Voorjaar, zomer |
| Koolsoorten | 468 ^b | Vraat | Gehele jaar |
| Suikermaïs en snijmaïs | 14.590 | Vraat | Voorjaar |
| Peulvruchten | 1.594 | Vraat | Voorjaar, zomer |
| Pit- en steenvruchten ^c | 1.579 | Vraat, schillen | Winter, voorjaar |
| Spinazie, sla, andijvie | 1.122 | Vraat | Voorjaar, zomer |
| Suiker- en voederbieten | 7.743 | Vraat | Voorjaar, zomer |
| Vollegrondsgroenten algemeen | 4.185 ^d | Vraat | Gehele jaar |
| Winterwortel | 952 ^e | Vraat | Voorjaar |

^a Vruchtbomen, rozenstruiken, laan- en parkbomen; ^b Boerenkool, bloemkool, broccoli, Chinese kool, sluitkool, spruitkool; ^c Appel, peer, kers, morel, pruim; ^d Overige groenten; ^e Waspeen en winterpeen.

7.19.4.2. Risico voor gezondheid gehouden dieren

Konijnen kunnen diverse ziekten overbrengen op gehouden Konijnen, zoals Myxomatose en VHS.²⁰⁰ Gehouden Konijnen kunnen worden ingeënt tegen deze ziektes en een werend raster kan contact en besmetting deels voorkomen. Ook bestaat risico op beenbreuken als percelen waar Paarden lopen worden ondergraven.

7.19.4.3. Risico voor openbare veiligheid

Konijnen kunnen door het graven van holen en pijpen schade en een risico voor de openbare veiligheid veroorzaken in en op sport-, recreatie-, evenementen- en industrieterreinen, percelen waar paardensport op wordt bedreven, begraafplaatsen, golfcomplexen, spoor- en rivierdijken, waterbergingen, kogelwerende dijken op schietbanen en oefenterreinen en taluds langs wegen.^{192, 201}

7.19.4.4. Conclusie

Konijnen kunnen vraat-, schil- en graafschade toebrengen aan diverse gewassen. Daarnaast kunnen zij ziekteverwekkers, zoals virussen, overbrengen op gehouden Konijnen en vormt het graafgedrag een risico voor de openbare veiligheid in de stedelijke omgeving. Aangezien het Konijn een algemeen voorkomende soort is, is de verwachting dat in de toekomst belangrijke schade in de provincie aan erkende belangen kan blijven optreden.

7.19.5. Gevoerd beheer afgelopen periode

7.19.5.1. Gevoerd beheer

Afschot van Konijnen met een geweer was mogelijk op basis van de jacht (15 augustus t/m 31 januari). Vangen en doden met wettelijk toegestane middelen was jaarrond mogelijk op basis van de landelijke vrijstelling.

In de afgelopen faunabeheerplanperiode (2015-2020) waren tevens vier ontheffingen beschikbaar in relatie tot het Konijn in Limburg:

1. **Konijn Gewassen:** het verontrusten, doden, bemachtigen en met het oog daarop opsporen van Konijnen met het geweer, kunstlicht, kastvallen, vangkooien, jachtvogels, akoestische en elektronische lokmiddelen, honden (Aardhonden niet van 1 maart t/m 31 augustus), fretten en buidels ter voorkoming en bestrijding van belangrijke schade aan gewassen bij ontbreken van andere bevredigende oplossingen;
2. **Konijn Sport-, recreatie- en evenemententerreinen:** het verontrusten, doden, bemachtigen en met het oog daarop opsporen van Konijnen met het geweer, kunstlicht, kastvallen, vangkooien, jachtvogels, honden, fretten en buidels ter voorkoming en bestrijding van schade op sport-, recreatie- en evenemententerreinen en risico's voor de openbare veiligheid;
3. **Konijn Dijklichamen en industrieterreinen:** het verontrusten, doden, bemachtigen en met het oog daarop opsporen van Konijnen met het geweer, kunstlicht, kastvallen, vangkooien, jachtvogels, honden, fretten, buidels, nachtzichtapparatuur en geluiddemper ter voorkoming en bestrijding van schade aan dijklichamen of industrieterreinen en risico's voor de openbare veiligheid;
4. **Vos en Konijn op begraafplaatsen:** het opzettelijk doden, vangen of vernielen van vaste voortplantingsplaatsen of rustplaatsen van het Konijn en de Vos met het geweer, luchtdrukwapen, kunstlicht, kastvallen, jachtvogels, honden, fretten, buidels en nachtzichtapparatuur ter voorkoming van schade of overlast aan begraafplaatsen.

In aanvulling hierop was een ontheffing beschikbaar om het gebruik van het geweer mogelijk te maken op velden die niet voldoen aan eisen van de omvang van een jachtveld (minimaal 40 ha, art. 3.12, lid 1 sub a, Bnb) en voor gebruik geweer binnen de bebouwde kom (art. 3.12, lid 3 sub e, Bnb).

7.19.5.2. Resultaten

Jaarlijks worden de beschikbare ontheffingen in relatie tot het Konijn enkele malen als machtiging door de FBE Limburg doorgeschreven (Tabel 7.19-2). Konijnen zijn gedood in het kader van deze ontheffingen, de landelijke vrijstelling en de jacht (Tabel 7.19-3, Figuur 7.19-4 en Figuur 7.19-5). Van de beschikbare ontheffingen voor Konijnen is vooral de ontheffing op sport-, recreatie- en evenemententerreinen ingezet. Deze werd geregeld gecombineerd met een ontheffing voor het gebruik van het geweer binnen de bebouwde kom en op een terrein kleiner dan 40 ha aaneengesloten gebied.

Van de ontheffing op kapitaalintensieve gewassen bij sneeuwbedekking is meerdere malen preventief een machtiging doorgescreven, maar alleen in 2016 zijn op basis hiervan Konijnen gedood (dermate sneeuwval dat inzet toegestaan was).

Tabel 7.19-2. Overzicht aantal doorgescreven machtigingen voor Konijnen in Limburg (Bron: FBE Limburg).

| Aantal doorgescreven machtigingen | 2015 | 2016 | 2017 | 2018 | 2019 |
|--|----------|----------|-----------|-----------|----------|
| Ontheffing Konijn Gewassen | 0 | 1 | 5 | 5 | 5 |
| Ontheffing Konijn Sport-, Recreatie- en Evenemententerreinen | 1 | 3 | 1 | 1 | 1 |
| Ontheffing Konijn Dijklichamen en Industrierreinen | 1 | 1 | 0 | 0 | 0 |
| Ontheffing Vos en Konijn Begraafplaatsen | 0 | 1 | 0 | 0 | 0 |
| Ontheffing Terreinen < 40 ha | 1 | 3 | 4 | 5 | 3 |
| Totaal doorgescreven | 3 | 9 | 10 | 11 | 9 |

Tabel 7.19-3. Overzicht totaal aantal gedode Konijnen in Limburg (1 jan t/m 31 dec) (Bron: FBE Limburg).^a

| Aantal Konijnen | 2015 | 2016 | 2017 | 2018 | 2019 |
|---|--------------|--------------|--------------|--------------|--------------|
| Gedood (jacht) | 3.700 | 2.463 | 2.497 | 2.178 | 1.781 |
| Gedood (landelijke vrijstelling) | 1.329 | 1.218 | 619 | 545 | 639 |
| Gedood (ontheffing Konijn Gewassen) | 0 | 17 | 0 | 0 | 0 |
| Gedood (ontheffing Konijn Sport-, Recreatie- en Evenemententerreinen) | 79 | 65 | 62 | 40 | 13 |
| Gedood (ontheffing Konijn Dijklichamen en Industrierreinen) | 74 | 8 | 0 | 0 | 0 |
| Gedood (ontheffing Vos en Konijn Begraafplaatsen) | 0 | 19 | 0 | 0 | 0 |
| Gedood (ontheffing Terreinen < 40 ha) | 44 | 27 | 34 | 22 | 9 |
| Totaal gedood | 5.226 | 3.817 | 3.212 | 2.785 | 2.442 |

^a Sinds 1 januari 2017 geldt de verplichting dat uitvoerders van de jacht en landelijke vrijstelling het aantal gedode dieren meldt bij de FBE Limburg.

7.19.5.3. Evaluatie

Op dit moment is er geen compleet beeld van de preventieve en schadebeperkende maatregelen die in het verleden zijn genomen in de provincie Limburg. Bijvoorbeeld alle gevallen waarbij preventieve middelen an sich voldoende resultaat boekten, zijn niet bij de FBE Limburg gemeld. Daarnaast was voor het Konijn geen aanvraag mogelijk van een schadetegemoetkoming bij het Faunafonds van BIJ12 welke de inzet van preventieve middelen verplicht zou stellen.

De afgelopen faunabeheerplanperiode zijn echter wel degelijk diverse preventieve middelen toegepast. Hiervan is de effectiviteit deels af te leiden uit het melden van schade na de inzet van preventieve maatregelen en het wel of niet aanvragen van een beschikbare ontheffing. Uit de aanvraag van een ontheffing voor de inzet van verdergaande beheermaatregelen blijkt dat preventieve middelen niet afdoende waren.

Duidelijk is dat ondanks de inzet van diverse preventieve middelen, er in bepaalde gevallen nog steeds schade optrad of dreigde, dus dat de huidige werende middelen alleen niet overal voldoende effectief zijn. Een landelijk onderzoek naar de effectiviteit van diverse preventieve en beheermiddelen voor het Konijn zal mogelijk meer inzichten geven.

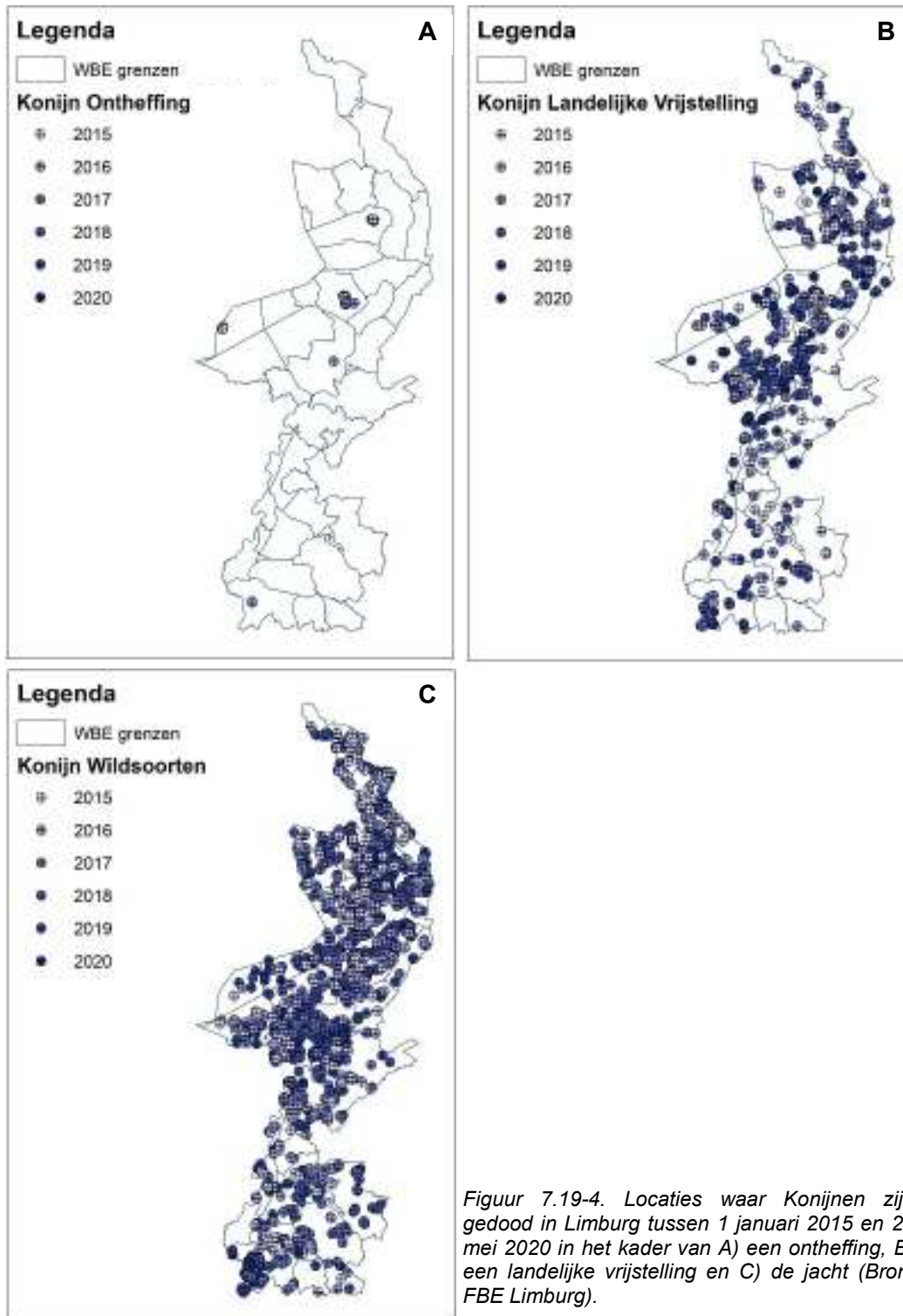

Figuur 7.19-4. Locaties waar Konijnen zijn gedood in Limburg tussen 1 januari 2015 en 28 mei 2020 in het kader van A) een ontheffing, B) een landelijke vrijstelling en C) de jacht (Bron: FBE Limburg).

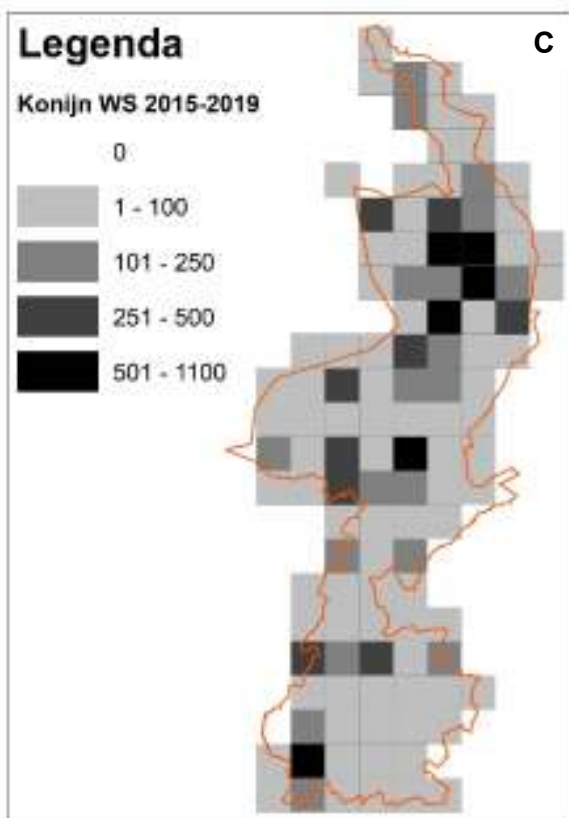
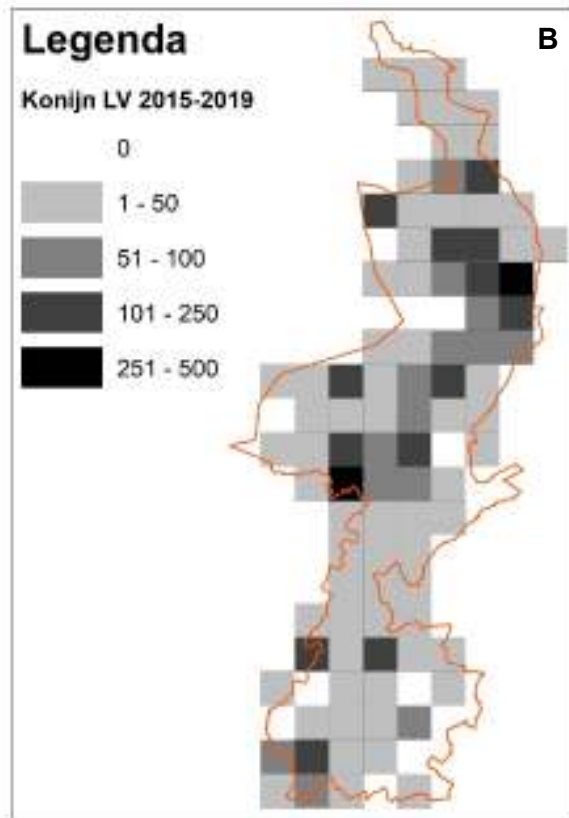
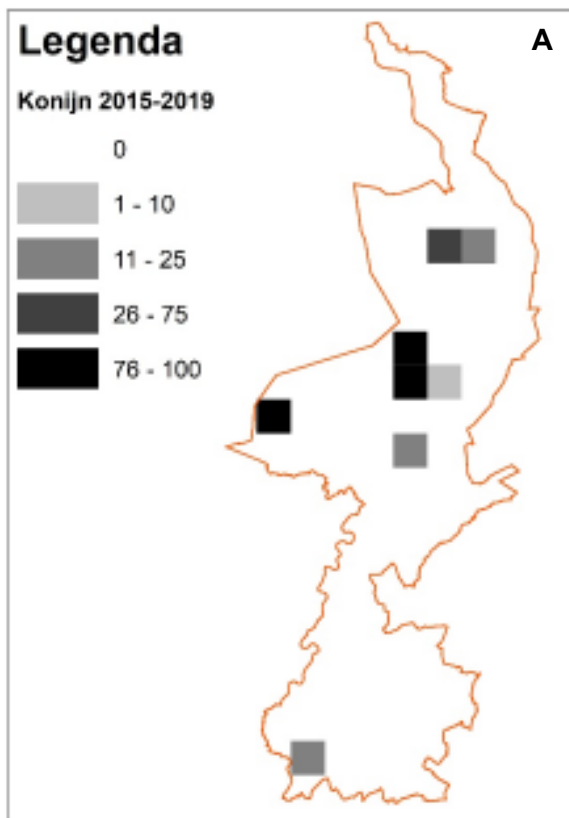

Figuur 7.19-5. Cumulatieve aantal gedode Konijnen in Limburg tussen 2015-2019 in het kader van A) een ontheffing, B) een landelijke vrijstelling en C) de jacht (Bron: FBE Limburg).

7.19.6. Overzicht toepasbare beheermaatregelen

In deze paragraaf wordt aandacht besteed aan mogelijke maatregelen gericht op de preventie van schade door Konijnen, maar ook aan mogelijke maatregelen voor het vangen en/of doden van Konijnen.

7.19.6.1. Preventieve maatregelen

Het doel van preventieve maatregelen is om te voorkomen dat de soort schade of overlast veroorzaakt. De Module Haasachtigen van de Faunaschade Preventie Kit vermeldt diverse niet-dodelijke maatregelen om Konijnen te weren of verjagen van gewassen. Preventieve maatregelen worden ook ingezet om de soort te weren van andere terreinen, zoals begraafplaatsen en sportterreinen.^{192, 201} Akoestische en visuele middelen werken een korte periode. Gewenning aan preventieve middelen wordt zoveel mogelijk voorkomen door afwisseling van verschillende middelen en door preventieve middelen te combineren met ondersteunend afschot.¹⁸⁸

Afleidend voeren

In een periode van voedselschaarste kunnen kwetsbare gewassen worden beschermd tegen konijnenvraat door het aanbieden van alternatief voedsel aan de buitenkanten van het perceel, zoals snoeihout van appelbomen of suikerbieten.¹⁸⁸

Afscherming

Rasters van gaas, elektrisch draad of een fijnmazig elektrisch netwerk zijn middelen om Konijnen te weren van percelen met bijvoorbeeld kostbare gewassen.¹⁸⁸ Daarbij is het belangrijk dat de dieren niet binnen de afrastering worden opgesloten wanneer het raster tijdelijk geopend of platgelegd moet worden vanwege werkzaamheden aan het gewas. Verder dient het raster te zijn ingegraven, zodat een Konijn niet onder het raster door kan graven. Boommanchetten van PVC of gaas beschermen boomstammen tegen het wegvreten van de schors.²⁰²

Afweerstoffen

Een negatieve conditionering van Konijnen voor bepaalde gewassen is mogelijk door het aanbrengen van toegelaten smaakmiddelen met een bittere of afstotende smaak.¹⁸⁸ Afschrikkende geurmiddelen, bijvoorbeeld met een mengsel van rotte eieren en rode peper, kunnen bijvoorbeeld op een randzone van een perceel worden gespoten.¹⁹²

Akoestische middelen

Een knalapparaat, kleppermolens en schriklint of –koord zijn inzetbaar om Konijnen met geluid te verjagen.¹⁸⁸

Onderhoud en aanpassing beplanting

Een gebied wordt onaantrekkelijker voor Konijnen wanneer minder beschutting beschikbaar is. Het verwijderen van afval, het onderhoud van groenbeplanting en het verwijderen van ongewenste vegetatie in de nabijheid van recent geplante bomen en struiken kan hiertoe bijdragen.²⁰² Op specifieke terreinen, zoals begraafplaatsen, kan worden gekozen voor het aanbrengen van planten die niet worden gegeten door Konijnen.

Verjaging door roofvogels

Het aantrekken van roofvogels die prederen op Konijnen kan met specifieke zitpalen, zodat zij een uitkijkpost hebben.¹⁸⁸

Visuele middelen

Flitslampen, vlaggen en ballonnen zijn visuele verjagingsmiddelen voor Konijnen.²⁰³

7.19.6.2. Maatregelen voor vangen en/of doden

Afschot

Het doden van Konijnen is mogelijk met een geweer (hagel- of kogelgeweer) of met een gas-, lucht- of veerdrukwapen. Konijnen zijn overwegend actief in de schemering en nacht waardoor het gebruik van het geweer in combinatie met kunstlicht of nachtzichtapparatuur na zonsondergang kan bijdragen aan de effectiviteit van de maatregel.²⁰³

Fretteren

Fretteren bestaat uit het verjagen van Konijnen uit hun hol met Fretten, waarna de Konijnen worden gedood middels afschot of jachtvogels of worden gevangen met behulp van buidels.^{188, 204} Deze methode is effectiever wanneer geen jonge konijnen in het hol of de burcht aanwezig zijn, omdat de Fret zich dan vooral op de jonge dieren zal richten en niet op het beoogde najagen van de volwassen Konijnen.²⁰³

Jachtvogels

Gefokte jachtvogels, namelijk de Havik en Slechtvalk, mogen met een geldige valkeniersakte worden ingezet bij uitoefening van de jacht. De Havik, Slechtvalk én Woestijnbuizerd mogen worden ingezet in het kader van de landelijke vrijstelling. De Slechtvalk is echter van nature een vogeljager.

Lange netten

Een lang net is een middel om Konijnen te vangen op locaties met veel struiken en bomen. De dieren worden verjaagd uit het struikgewas door middel van drijvers, honden en/of fretten waarna ze vastlopen in de netten. Hiervoor moet wettelijke toestemming zijn verleend.¹⁸⁸

Vanginrichting

Verschillende vanginrichtingen, zoals kastvallen en vangkooien, zijn beschikbaar voor het levend vangen van Konijnen.²⁰² Een bekend type is een kastval waarbij het dier op een tredplaat stapt waarna de deur dichtvalt.¹⁸⁸ Daarbij is regelmatige controle van de val nodig. Na vangst kan het dier worden gedood.

7.19.6.3. Conclusie

Schade aan gewassen door Konijnen kan (gedeeltelijk) worden voorkomen door het gebruik van een combinatie aan preventieve maatregelen. Het verwijderen van Konijnen uit het veld is mogelijk met een geweer, een gas-, lucht- of veerdrukwapen, gefokte jachtvogels, lange netten, vanginrichtingen en middels fretteren. Per situatie moet worden bekeken welke maatregelen het meest geschikt zijn.

7.19.7. Voorgesteld beheer in Limburg

De huidige paragraaf beschrijft het voorgestelde beheer voor het Konijn in Limburg. Daarbij is ingegaan op de doelstelling, gewenste stand, voorgestelde maatregelen, aan te vragen middelen en methoden, beheergebied en -periode, de monitoring en uitvoeringsmethodiek.

7.19.7.1. Doelstelling

Het Konijn is een beschermde diersoort onder de Wet natuurbescherming, staat op de landelijke wildsoortenlijst voor jacht en is landelijk vrijgesteld van een aantal verboden. Indien preventieve maatregelen, het verlagen van de stand tijdens het jachtseizoen én schadebeperking op grond van de landelijke vrijstelling niet het gewenste effect hebben op het voorkomen en/of beperken van schade aan erkende belangen, of niet in redelijkheid kunnen worden verlangd, is de aanvraag van een ontheffing mogelijk. De doelstelling is het voorkomen en beperken van schade door het Konijn aan erkende belangen met maatregelen gericht op preventie en standbeperking.

7.19.7.2. Gewenste stand & gunstige staat van instandhouding

De gewenste stand van het Konijn is de stand waarbij sprake is van een redelijke wildstand in een jachtveld: de wildsoort veroorzaakt bij die stand geen of beperkte schade, ook buiten het jachtseizoen, zonder dat de gunstige staat van instandhouding van de soort in het gebied in het geding komt. Door plaatsing op de wildsoortenlijst en landelijke vrijstellingslijst is landelijk bepaald dat deze soort in het gehele land bejaging en schadebeperkende beheermaatregelen verdraagt, zonder dat de gunstige staat van instandhouding in het gevaar komt.

De gunstige staat van instandhouding in relatie tot een ontheffing op een specifiek perceel is gewaarborgd doordat slechts incidenteel doding van een Konijn zal plaatsvinden. Het aantal gedode Konijnen in het kader van een dergelijke ontheffing zal zeer gering zijn in vergelijking tot het aantal gedode dieren in het kader van jacht en de landelijke vrijstelling.

7.19.7.3. Voorgestelde maatregelen

De inzet van preventieve middelen en methoden, zoals verjaging, afscherming of aanbod van alternatief voedsel, kan voorkomen dat Konijnen schade en/of overlast veroorzaken aan erkende belangen. Indien nieuwe preventieve methodes ter beschikking komen, kunnen ook deze worden ingezet.

Daarnaast dient het Konijn in gebieden met kwetsbare teelten via de reguliere bejaging op een acceptabel populatieniveau te worden gehouden om schade aan erkende belangen te voorkomen en beperken. Buiten de bejaagbare periode is beheer van het Konijn mogelijk op basis van de landelijke vrijstelling.

Ontheffingen

In sommige gebieden bestaat de noodzaak tot het voorkomen en beperken van belangrijke schade door Konijnen, maar hebben preventieve middelen en standbeperking in het kader van jacht of de landelijke vrijstelling daar niet het gewenste effect óf kunnen deze niet in redelijkheid worden verlangd. Voorgesteld wordt dat de FBE Limburg op voorhand aanvullende ontheffingen aanvraagt voor de inzet van middelen en methoden tot bemachtiging en/of doding van Konijnen. Deze zullen incidenteel inzetbaar zijn voor een kortlopende periode. Deze ontheffingen kunnen met een goede onderbouwing bij de FBE Limburg worden aangevraagd. De FBE Limburg kan vervolgens een machtiging van een ontheffing doorschrijven, al dan niet in het kader van de Eén-Loket-Functie (zie Hoofdstuk 4).

De inzet van de diverse middelen en methoden van de ontheffingen kan getrapt geschieden. Het gebruik van een lichtbak vanuit een rijdende auto geeft bijvoorbeeld meer verstoring dan de inzet van de schemerontheffing of het gebruik van nachtzichtapparatuur.

Voorgesteld wordt om gelijk aan de vorige faunabeheerplanperiode voldoende inzet van bewegend kunstlicht met melding bij de meldkamer van de politie mogelijk te maken voor schadebeperking. In Noord- en Midden-Limburg is 1 lichtbak per avond per 2000 ha werkgebied van een Wildbeheereenheid (WBE) inzetbaar (tot een maximum van 3 per WBE). In Zuid-Limburg is 1 lichtbak per avond per 1500 ha werkgebied van een WBE inzetbaar (tot een maximum van 3 per WBE).

Toelichting per type ontheffing

Ontheffing Konijn Gewassen

De ontheffing voor het verontrusten, bemachtigen en doden van Konijnen, met aan te vragen middelen ter voorkoming en beperking van belangrijke schade aan gewassen, mag pas worden gebruikt bij het ontbreken van andere bevredigende oplossingen.

Voorgesteld wordt om het gebruik van een geweer en/of gas, lucht- of veerdrukwapen gedurende het gehele etmaal met digitale richtkijker, kunstlicht, restlicht- of nachtzichtapparatuur en/of geluiddemper mogelijk te maken op kwalificerende percelen en een zone van 250 meter daaromheen.

Op percelen met meerjarige en vaste teelten wordt het plaatsen van een Konijnwerend raster gezien als een andere bevredigende oplossing. Van een teler die jaarlijks kapitaal intensieve houtige gewassen rouleert over verschillende percelen, kan echter niet altijd in redelijkheid worden verlangd dat alle teelten telkens weer preventief worden afgerasterd. Normaliter is dit ook geen probleem, maar op de niet-gerasterde percelen ontstaat in de winter snel veel schade als er complete sneeuwbedekking ligt en de houtige gewassen als enige nog bereikbaar zijn als voer voor de Konijnen.

Voorgesteld wordt om het gebruik van de ontheffing mogelijk te maken bij totale sneeuwbedekking op dergelijke percelen en een zone van 250 meter daaromheen.

Ontheffingen Gravende zoogdieren & Dieren op begraafplaatsen

Konijnen kunnen door het graven van holen en pijpen schade en een risico voor de openbare veiligheid en voor gehouden vee (o.a. paarden) veroorzaken in en op sport-, recreatie-, evenementen- en industrieterreinen, percelen waar paardensport op wordt bedreven, golfcomplexen, spoor- en rivierdijken, waterbergingen, kogelwerende dijken op schietbanen en oefenterreinen en taluds langs wegen, andere infrastructurele werken, bouwwerken, gebouwen en begraafplaatsen. Ook bestaat risico op beenbreuken van paarden als percelen waar paarden lopen worden ondergraven.

In het kader van de Eén-Loket-Functie zal de FBE Limburg bij de provincie ontheffingen aanvragen voor het verontrusten, bemachtigen en doden van Konijnen die schade veroorzaken in bovengenoemde situaties ter voorkoming en beperking van risico's voor de openbare veiligheid (ontheffing 'Gravende zoogdieren') of van schade en overlast (ontheffing 'Dieren op begraafplaatsen') (zie § 4.3.4 en § 4.3.5 in Hoofdstuk 4 'Eén-Loket-Functie Faunaontheffingen'). Deze ontheffingen mogen pas worden gebruikt bij het ontbreken van andere bevredigende oplossingen.

Op bepaalde terreinen kan niet in redelijkheid van de grondgebruiker worden verlangd dat de hele oppervlakte Konijnwerend wordt uitgerasterd, zoals op grote sportterreinen, golfcomplexen en gehele dijklichamen. Wel kan bijvoorbeeld, als dat mogelijk is binnen de bestemming van de betreffende locatie, het schadeperceel minder aantrekkelijk worden gemaakt door het wegnemen van dekking voor de soort en aangepast groenbeheer. Op natuurbegraafplaatsen echter kan niet in redelijkheid worden verlangd dat de hele oppervlakte Konijnwerend wordt uitgerasterd en van groen wordt ontdaan.

Voorgesteld wordt om het gebruik van het geweer mogelijk te maken op dergelijke percelen en/of locaties en een zone van 250 meter daaromheen, inclusief het gebruik van een geweer en/of gas-, lucht- of veerdrukwapen jaarrond gedurende het gehele etmaal met geluiddemper, digitale richtkijker ('dual purpose' kijker die kan veranderen van dag- naar nachtkijker), laserpointer, kunstlicht en/of nachtzichtapparatuur.

7.19.7.4. Verwachte effectiviteit

Verwacht wordt dat een combinatie van preventieve middelen en standbeperking in het kader van de jacht en de landelijke vrijstelling de schade door Konijnen aan kwetsbare gewassen in Limburg voor het grootste deel beperkt en/of voorkomt. In een enkel geval is dit mogelijk niet afdoende. Daar zal de inzet van middelen en methoden in het kader van de ontheffing Konijn Gewas lokaal afdoende bijdragen aan schadevermindering.

Op andere terreinen veroorzaken Konijnen soms een risico voor de openbare veiligheid, zoals door ondergraving op sport-, recreatie-, evenementen-, paardensport- en industrieterreinen, en graven in dijklichamen, infrastructurele werken en bouwwerken. Om deze risico's te voorkomen en beperken zijn ook preventieve maatregelen en standbeperking in het kader van de jacht en de landelijke vrijstelling inzetbaar. Vanwege de aard en/of ligging van dergelijke terreinen zal naar verwachting het gebruik van aanvullende middelen en methoden in het kader van een ontheffing afdoende bijdragen aan vermindering van schade door Konijnen.

7.19.7.5. Aan te vragen middelen en methoden

Voor alle handelingen in het kader van de jacht op wildsoorten geldt dat uitsluitend de wettelijk toegestane middelen en methoden mogen worden ingezet (art. 3.21, lid 1 Wnb). Voor het Konijn zijn dit:

- o Geweren;
- o Honden, niet zijnde lange honden;
- o Jachtvogels (Havik en Slechtvalk);
- o Schermen.

In het kader van de landelijke vrijstelling zijn de volgende middelen aangewezen voor het Konijn (art. 3.3, lid 3 Rnb):

- o Geweren;
- o Honden, niet zijnde lange honden;
- o Kastvallen;
- o Fretten;
- o Vangkooien;
- o Buidels.
- o Jachtvogels (Havik, Slechtvalk en Woestijnbuiser);

Het geweer en honden (niet zijnde lange honden) mogen worden ingezet door jachtaktehouders die ter plekke gerechtigd zijn het geweer te gebruiken. Jachtvogels mogen worden ingezet door valkeniersaktehouders die ter plekke gerechtigd zijn jachtvogels te gebruiken.

Op voorhand worden 3 ontheffingen voor het Konijn aangevraagd voor overlast- en schadebeperking:

1. Gewassen;
2. Gravende zoogdieren (Vos & Konijn) op sportvelden, recreatie-, evenementen-, paardensport- en industrieterreinen, dijklichamen, infrastructurele werken en bouwwerken;
3. Dieren op begraafplaatsen.

De provincie wordt gevraagd voor deze ontheffingen de inzet van de volgende middelen en methoden wettelijk mogelijk te maken:

- o Jachtvogels (Havik, Slechtvalk en Woestijnbuiser);
- o Fretten;
- o Buidels (flexibel en star);
- o Vanginrichtingen: vangkooien en kastvallen;
- o Honden, niet zijnde lange honden (Aardhonden niet in de periode van 1 maart t/m 31 augustus);

- Een geweer al dan niet met geluiddemper, laserpointer, kunstmatige lichtbron, digitale richtkijker ('dual purpose' kijker die kan worden veranderd van dag- naar nachtkijker) en/of nachtzichtapparatuur (o.a. infrarood, warmtebeeld of restlicht), inzetbaar jaarrond gedurende het gehele etmaal;
- Een gas-, lucht- of veerdrukwapen met voldoende trefenergie voor het doden van dieren op korte afstand middels hersenschot (indien mogelijk in relatie tot de grootte van het dier), inzetbaar jaarrond gedurende het gehele etmaal binnen en buiten de bebouwde kom, afwijkend van de eisen van een bejaagbaar veld, het bezit van een jachtakte en de voorschriften ten aanzien van munitie, en al dan niet voorzien van een geluiddemper, kunstmatige lichtbron, laserpointer, digitale richtkijker ('dual purpose' kijker die kan veranderen van dag- naar nachtkijker) en/of nachtzichtapparatuur (o.a. infrarood, warmtebeeld of restlicht);
- Middelen voor het doden van dieren na vangst in een vanginrichting: een dodelijke injectie door een dierenarts en een gas-, lucht- of veerdrukwapen met voldoende trefenergie voor het doden van dieren op korte afstand middels hersenschot (indien mogelijk in relatie tot de grootte van het dier), al dan niet voorzien van een geluiddemper, inzetbaar jaarrond gedurende het gehele etmaal binnen en buiten de bebouwde kom en afwijkend van de eisen van een bejaagbaar veld, het bezit van een jachtakte en de voorschriften ten aanzien van munitie.

In principe worden alle middelen en methoden gevraagd inzetbaar te zijn gedurende het gehele jaar, alle dagen van de week en 24 uur per dag, tenzij anders is vermeld.

Additioneel zijn middelen toegestaan welke niet als middel tot bemachtigen en/of doden an sich worden beschouwd. Voorbeelden hiervan zijn zaken als hutjes, camouflage-middelen en kunstmatige verhogingen die worden gebruikt in relatie tot de veiligheid (alle vormen van verplaatsbare of vaste hoogzitten of camouflagehutten).

Een op naam gesteld draagverlof van de politie (WM-verlof) is nodig voor het gebruik van een gas-, lucht- of veerdrukwapen in de openbare ruimte. Voor het gebruik dient de uitvoerder gerechtigd te zijn om ter plekke het wapen voorhanden te mogen hebben. Voor het gebruik van een demper dient aanvullend toestemming te zijn verkregen van het Ministerie van Justitie, behalve voor dempers van gas-, lucht- of veerdrukwapens die niet op andersoortige wapens te monteren zijn.

7.19.7.6. Beheergebied en –periode

Het beheergebied omvat de gehele provincie Limburg. Handelingen in het kader van een ontheffing worden uitgevoerd op of in de onmiddellijke nabijheid (maximaal 250 meter) van het schadeperceel. In fruitplantages en kwekerijen kan vaak niet worden geschoten in verband met schade aan de bomen en het fruit. De ontheffing zal daarom ook moeten gelden voor een zone van 250 meter rondom het schadeperceel.

In het kader van de jacht op wildsoorten zullen het afschot en de bemachtiging van Konijnen met een jachtvogel plaatsvinden van 15 augustus t/m 31 januari, mits er sprake is van een redelijke wilstand. Standbeperking in het kader van de landelijke vrijstelling geldt jaarrond. Van een ontheffing mag jaarrond gebruik worden gemaakt, maar zal per schadeperceel een beperkte periode geldig zijn. De toegestane middelen en methoden zijn het gehele etmaal inzetbaar, behalve het geweer, tenzij men is gemachtigd voor het gebruik van een geweer buiten de daglichtperiode.

7.19.7.7. Meldingssysteem

De resultaten van uitgevoerde maatregelen, zowel in het kader van de jacht, landelijke vrijstelling als een ontheffing, moeten worden geregistreerd. De FBE Limburg stelt aan uitvoerders een meldingssysteem voor (digitale) rapportage ter beschikking.

7.19.7.8. Monitoring

Monitoring is een middel om de minimale populatieomvang en –verspreiding van het Konijn te inventariseren en het gevoerde beheer te evalueren. Monitoringsgegevens van Konijnen worden centraal verzameld door de FBE Limburg. Dit zijn:

- Waarnemingen van het Netwerk Ecologische Monitoring, Centraal Bureau voor de Statistiek en de zoogdiervereniging;
- Waarnemingen uit bronnen als waarneming.nl en de Nationale Databank Flora en Fauna;
- Uitgevoerde maatregelen zoals gemeld bij de FBE Limburg.

7.19.7.9. Identificatie en onderzoek

Het Rijksinstituut voor Volksgezondheid en Milieu, het Dutch Wildlife Health Centre of andere instituten kunnen gedode Konijnen of delen daarvan opvragen voor onderzoek. In een provinciale toestemming zal als voorschrift moeten worden opgenomen dat hier verplicht aan dient te worden meegewerkt.

7.19.7.10. Uitvoeringsmethodiek

Jacht

Op basis van de jacht van wildsoorten wordt de jachthouder geacht een stand te borgen waarbij de redelijke wildstand geborgd dient te zijn en er zowel gedurende het jachtseizoen als daarbuiten geen of beperkte schade optreedt.

Ontheffing

- o De provincie verleent opdracht, ontheffing of vrijstelling van gevraagde middelen en methoden;
- o De houder van de opdracht of ontheffing op voorhand is de FBE Limburg;
- o Een uitvoerder dient een onderbouwde aanvraag in bij de FBE Limburg om de opdracht of ontheffing te mogen inzetten. In deze aanvraag dient o.a. te worden vermeld:
 - Waar het schadepceel ligt;
 - Hoe groot het schadepceel is;
 - Welke grondgebruiker het betreft;
 - Bij welk gewas er schade is of dreigt;
 - Welke preventieve maatregelen zijn getroffen;
 - Wie de actie zal uitvoeren;
- o Een veldinspectie kan door medewerkers van de provincie Limburg worden gedaan om te controleren of aan de voorschriften voor het gebruik van de opdracht of ontheffing wordt voldaan (bijvoorbeeld het aanwezig zijn van een schadegevoelig gewas);
- o De FBE Limburg schrijft eventueel machtigingen (toestemming ontheffinggebruik) door aan uitvoerders;
- o De uitvoerders voeren beheer uit met beschikbare middelen en methoden die geen ontheffing behoeven of waarvoor toestemming is verleend;
- o De uitvoering van de beheermaatregelen wordt deels gecoördineerd door de FBE Limburg, welke uitvoerders adviseert bij de uitvoering;
- o De uitvoerders melden gebruik van de opdracht, ontheffing en/of vrijstelling bij de FBE Limburg die een meldingssysteem voor verslaglegging van gegevens en beheermaatregelen ter beschikking stelt;
- o De FBE Limburg is verantwoordelijk voor het centraal verzamelen en publiceren van de aangeleverde resultaten aan Gedeputeerde Staten van de provincie.

7.19.7.11. Beheer in Natura 2000-gebieden

Beheer van het Konijn binnen Natura 2000-gebieden is wettelijk mogelijk, mits het niet in strijd is met de instandhoudingsdoelstellingen van het gebied. In de beheerplannen zal het beheer in beginsel (mits juridisch mogelijk) worden aangemerkt als “Bestaand Gebruik” en derhalve in de regel niet vergunningplichtig zijn voor de Wet natuurbescherming. Daar waar het beheer van Konijnen in strijd is met de instandhoudingsdoelstellingen van het betreffende gebied, zal dit in het beheerplan van het gebied moeten worden geregeld.

7.19.8. Referenties

21. Provinciale Staten (2014) Omgevingsverordening Limburg 2014 - Geconsolideerde Versie (GC06). p. 155.
22. WBE Susteren/Graetheide (2020) Biotoopverbetering. Geraadpleegd op 20 februari 2020 van <https://wbesusterengraetheide.nl/wildbeheereenheid-susterengraetheide/biotoopverbetering/>.
23. Koorevaar, J. (2016) Een betere biotoop begint bij jezelf. *De Jager*, 10: 18-19.
24. Geurts, P. (2015) Biotoopgids. Valkenburg Lb: Stichting Biotoopbeheer. p. 124.
31. Centraal Bureau voor de Statistiek (2018) Landbouw; gewassen, dieren en grondgebruik naar regio. Geraadpleegd op 28 mei 2019 van <https://statline.cbs.nl/Statweb/publication/?DM=SLNL&PA=80780NED&D1=2,6,23-24,32-43,47-51,59,64-65,79,86-88,155-156,167,170,180,194,205-206,210-211,214-227,232-236,295-296,317,440-448&D2=16&D3=I&HDR=G2,G1&STB=T&VW=T>.

188. BIJ12 (2020) Faunaschade Preventie Kit - Module Haasachtigen. Geraadpleegd op 24 april 2020 van <https://www.bij12.nl/onderwerpen/faunazaken/faunaschade-preventiekit-fpk/module-haasachtigen/#2.1>.
192. Nagtegaal, J. & Giesen, J. (2014) Konijnenoverlast in het stedelijke gebied: een afstudeeronderzoek naar de mogelijkheden van niet-dodende bestrijding van overlast en schade door Konijnen in het stedelijke gebied. Hogeschool Van Hall Larenstein, Jasja Dekker Dierecologie. p. 59.
193. Zoogdierverseniging (2020) Konijn. Geraadpleegd op 7 mei 2020 van <https://www.zoogdierverseniging.nl/zoogdiersoorten/konijn>.
194. van Strien, A., van der Meij, T. & Dekker, J. (2012) Beperkt herstel konijnenstand na virusziekten. *Vakblad natuur bos landschap*: 14-17.
195. NDFF Verspreidingsatlas Zoogdieren (2020) *Oryctolagus cuniculus* (Linnaeus, 1758) - Konijn. Geraadpleegd op 30 april 2020 van <https://www.verspreidingsatlas.nl/8496185>.
196. M. Montizaan (2013) WBE-Databank: Het konijn - cijfers en trends. *De Nederlandse Jager*, 11: 12-14.
197. Drees, J.M. (1992) Konijn. *In*: Broekhuizen, S., Hoekstra, B., van Laar, V., Smeenk, C. & Thissen, J.B.M. (eds.) Atlas van de Nederlandse zoogdieren. Stichting Uitgeverij Koninklijke Natuurhistorische Vereniging, Utrecht. p. 336.
198. CBS & Zoogdierverseniging (2020) NEM Indexen en trends Limburg. Konijn, 31 januari 2020.
199. Dutch Wildlife Health Centre (2019) Ook in 2019 konijnensterfte door VHS/RHD virus. Geraadpleegd op 8 mei 2020 van <https://www.dwhc.nl/2019-konijnenziekte-vhs-rhd/>.
200. World Organisation for Animal Health (OIE) (2015) Rabbit Haemorrhagic Disease - OIE Technical Disease Card. OIE Scientific and Technical Department. p. 7.
201. Bol, W., Griek, M., Kalisvaart, H., Maas, V. & de Vries, A. (2007) Schade door konijnen aan voetbalvelden. Wageningen Universiteit en Research centrum, Wageningen. p. 53.
202. Virchow, D.R., Hygnstrom, S.E. & Ferraro, D.M. (2003) Prevention and control of rabbit damage. University of Nebraska - Lincoln Extension, Institute of Agriculture and Natural Resources. p. 5.
203. van Bommel, F. (2013) Konijnenproblematiek Noord-Houdringe: effectiviteit en haalbaarheid oplossingsrichtingen. Projectnummer 019-13. Van Bommel FAUNAWERK, Wageningen. p. 43.
204. Whitehead, S. (2008) Ferreting - An Essential Guide. The Crowood Press Ltd, Wiltshire, UK. p.

7.20. Bever (*Castor fiber*)

7.20.1. Soortbeschrijving

De Bever is het grootste knaagdier van Europa met een romplengte van 70-100 cm en een gewicht van 15-35 kg. Het dier is goed aangepast aan het leven in het water met zijn platte staart, waterdoorlaatbare vacht en mogelijkheid tot het afsluiten van zijn oren en neusgaten. Een Bever heeft grote voortanden, bedekt met een harde laag oranje glazuur, waarmee het in staat is vrijwel alle houtige gewassen door te knagen. Het leefgebied van Bevers bestaat uit waterrijke gebieden met bossen op de oever, zoals rustige rivieren en meren met broekbossen bestaande uit Wilgen en Essen.^{205, 206}



Het voedsel bestaat in de zomer vooral uit bast, boombladeren en kruidachtige land- en waterplanten. Aanvullend kunnen ze landbouwgewassen eten, zoals granen, suikerbieten en maïs.²⁰⁷ In de winter eet een Bever de bast van houtige gewassen en wortelstokken van planten.²⁰⁵

Bevers zijn vooral 's nachts actief. Overdag slapen ze hoofdzakelijk op legers, in holen of in burchten. Een burcht wordt in of op de oever of in het water gebouwd, afhankelijk van de oeverhoogte en stroomsnelheid van het water. Gegraven gangen kunnen wel 20 meter de oever in lopen.²⁰⁸ Ze leven solitair of in een kleine familie, namelijk een paar met jongen van dit jaar en de twee voorgaande jaren.²⁰⁵ Na 2 tot 3 jaar zijn ze volwassen en gaan ze op zoek naar een nieuw territorium. Daarbij kunnen ze wel 100 km afleggen.²⁰⁹ Bevers krijgen van april tot juli, na een draagtijd van 3,5^e maand, een nest van gewoonlijk 2 tot 4 jongen. Na zes weken worden de jongen gespeend. De zoogperiode in Nederland loopt van 1 mei tot 31 augustus.²⁰⁷ In de zomer komen de jongen, die in een hol of burcht worden geboren, naar buiten. De gemiddelde levensduur is 8 tot 12 jaar.²⁰⁵

De Bever heeft door zijn knaag- en graafgedrag en het bouwen van dammen veel invloed op zijn leefomgeving. De soort zorgt voor meer gevarieerde natuurgebieden waardoor de biodiversiteit kan toenemen. Bijvoorbeeld langs de oevers van de Maas en haar zijbeken vervult de Bever een ecologische sleutelrol. De vraat aan bomen en struiken draagt bij aan een gevarieerde oever en van de bouw van dammen profiteren bijvoorbeeld moerasplanten, watervogels, vissen, amfibieën en libellen.²¹⁰⁻²¹² De Bever kan echter ook andere soorten of habitats doen verdwijnen door vernatting.

Bevers kunnen in droge tijden zorgen voor het vasthouden van water. In landbouwgebieden kan vernatting optreden door het bouwen van dammen en wordt er schade aangericht aan gewassen als Bevers hier hun voedsel halen, zoals maïs, bieten en graan.

7.20.2. Verspreiding en populatieontwikkeling

7.20.2.1. Nederland

In het begin van de negentiende eeuw is de Bever uitgestorven in Nederland. Sinds 1988 zijn op meerdere plekken in het land weer Bevers uitgezet, zoals in de Biesbosch, Gelderse Poort en langs de Maas in Limburg.²⁰⁵ Door deze herintroductions is het aantal Bevers en Beverpopulaties gestaag toegenomen (Figuur 7.20-1 en Figuur 7.20-2).^{213, 214} Momenteel komen Bevers voor langs alle grote rivieren vanaf de Gelderse Poort tot en met de Biesbosch en het Hollands Diep, in zijbeken en zijrivieren van de Maas en de Hunze, in het Zuidlaardermeer en in wateren in Flevoland.²⁰⁹ Geschat wordt dat er in het voorjaar 2019 circa 3.500 Bevers in Nederland voorkwamen.

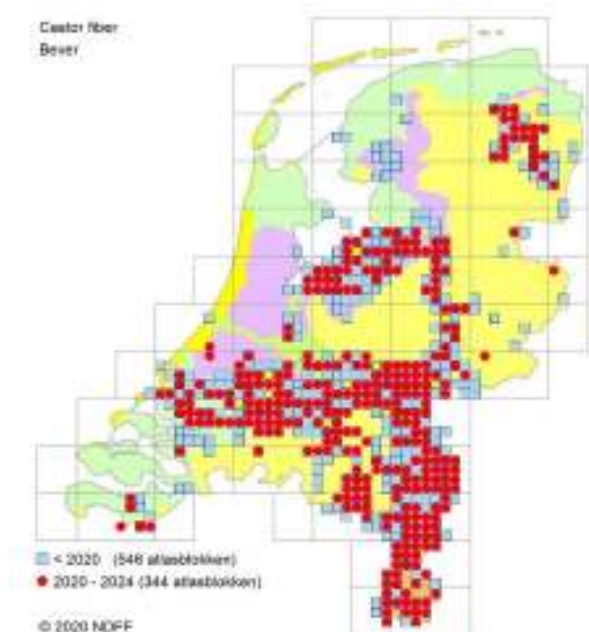

Figuur 7.20-1. Verspreiding Bever in Nederland (gele bolletjes = niet wild).

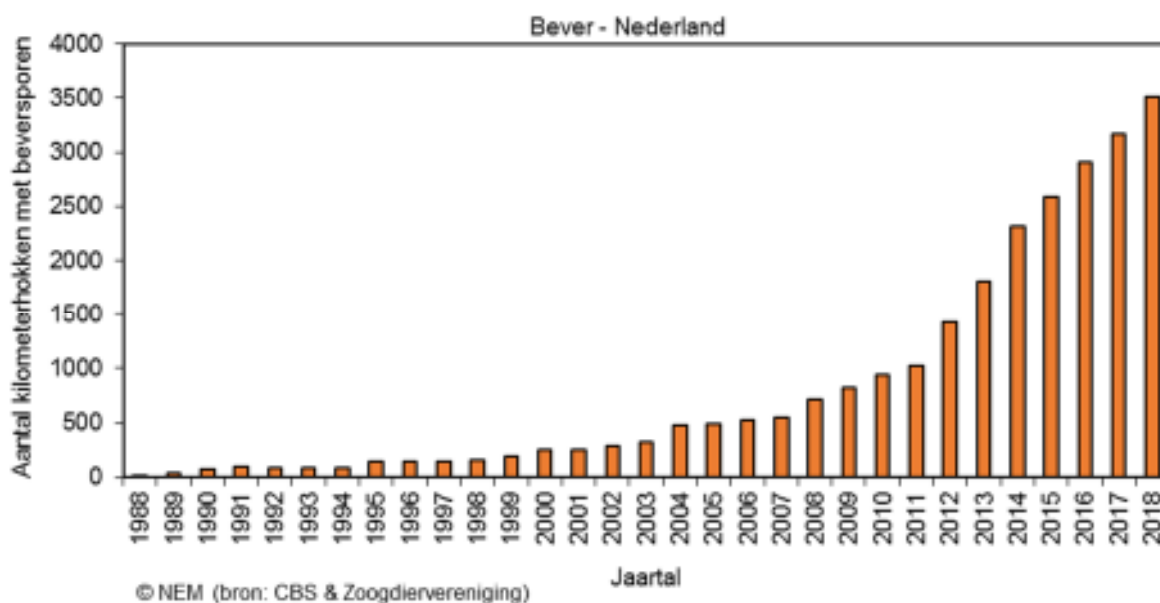

Figuur 7.20-2. Het totaal aantal kilometerhokken (1x1 km) per jaar waar Beversporen zijn waargenomen in Nederland.

7.20.2.2. Limburg

Rond 1750 verdween de Bever uit Limburg als gevolg van jacht en biotoopvernietiging. In oktober 1992 werd een Bever waargenomen langs de Eckeltse beek bij Afferden, mogelijk een nakomeling van de Bevers die in de jaren '80 zijn uitgezet in de Duitse Eifel en die via de Roer Limburg konden bereiken.²¹⁵ In 2002 verbleven er verspreid over Limburg en aangrenzend Duitsland ongeveer tien Bevers, er is geen melding gedaan van nakomelingen, dus waarschijnlijk vond er geen voortplanting plaats.

In Limburg is de terugkeer van de Bever gestimuleerd door het uitzetten van 33 Bevers op tien locaties tussen 2002 en 2004. In 2006 waren er concentraties van Bevers rond Roermond (Roer en Maasplassenregio), in het Leudal, langs de Swalm en de Worm, en in het Maasdal rond Maastricht. In Noord-Limburg leefden de dieren meer verspreid langs beken.²¹⁶

De Bevers plantten zich succesvol voort, waardoor de verspreiding van de soort over Limburg flink toenam (zie Bijlage 7.20-1). Sinds de eerste waarneming in 1992 is jaarlijks de uitbreiding van bezette gebieden geïnventariseerd aan de hand van Beversporen. Figuur 7.20-3 toont de toename van het aantal bezette kilometerhokken in Limburg.²¹⁷

De populatieomvang werd geschat op 90 tot 95 Bevers in 2008, 140 Bevers in 2010 en 200 Bevers in 2012.^{215, 218} In 2016 werd het aantal in de Maas en een aantal grote beeklopen geïnventariseerd op circa 625 dieren. Figuur 7.20-4 toont de resultaten van de inventarisatie van Bevers in Limburg in 2016.²¹⁹ De Bever is een redelijk algemeen voorkomende soort in beken, rivieren en overige wateren in Limburg. Er is daarbij sprake van aansluiting bij populaties over de provinciegrens heen, namelijk in Brabant, België en Duitsland.

Begin 2020 is een inventarisatie uitgevoerd van de verspreiding van de Bever in Limburg aan de hand van gemelde waarnemingen door o.a. de Zoogdiervereniging en het Waterschap Limburg en aanvullend veldonderzoek in Natura 2000-gebieden. Sinds begin 2016 is het aantal gekoloniseerde locaties door de Bever toegenomen (Figuur 7.20-5).²²⁰ Arealverlies is vrijwel nergens aan de orde. Op basis van het aantal waargenomen familieterritoria en solitaire vestigingen is de populatieomvang van Bevers begin 2020 geschat op ca. 900-1.000 exemplaren in heel Limburg.²²⁰

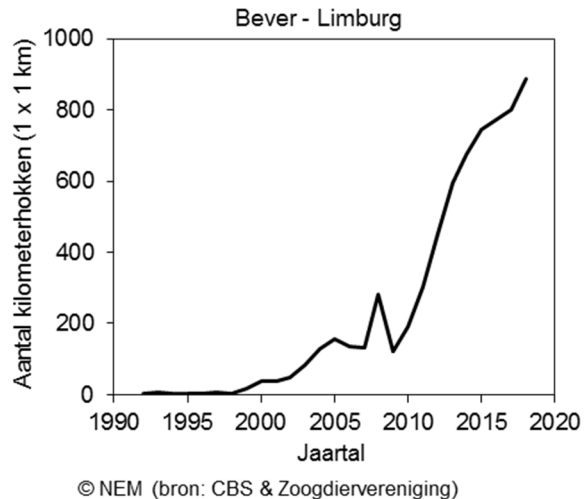

Figuur 7.20-3. Het totaal aantal kilometerhokken (1x1 km) per jaar waar Bevers zijn waargenomen in Limburg (Bron: CBS & Zoogdiervereniging, 2020).

Legenda

✓ Bever inventarisatie 2016



Figuur 7.20-4. Geïnvesterde verspreiding Bever in Limburg in 2016 (de Koning & Kurstjens, 2016).

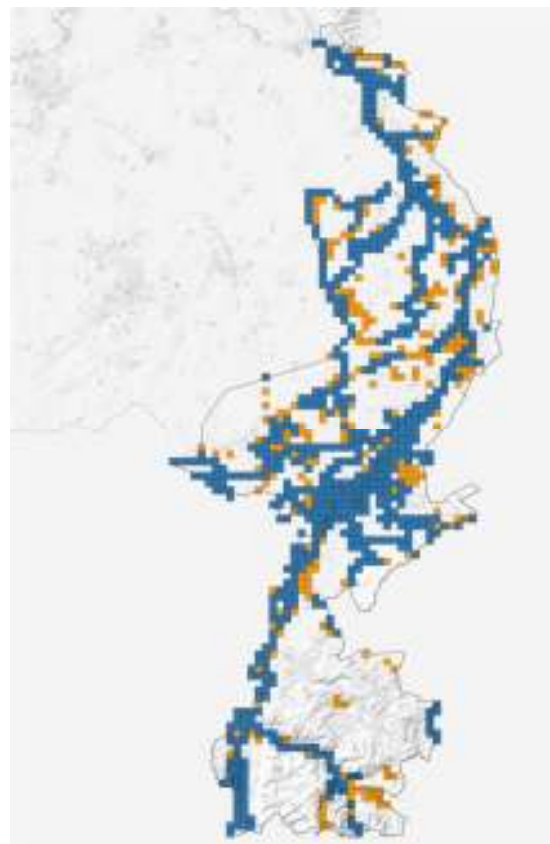

Figuur 7.20-5. Nieuw gekoloniseerde km-hokken door de Bever in 2016-2019 (oranje) t.o.v. 2012-2015 (blauw) (Kurstjens & de Koning, 2020).